

POWERFLAME 2

E621

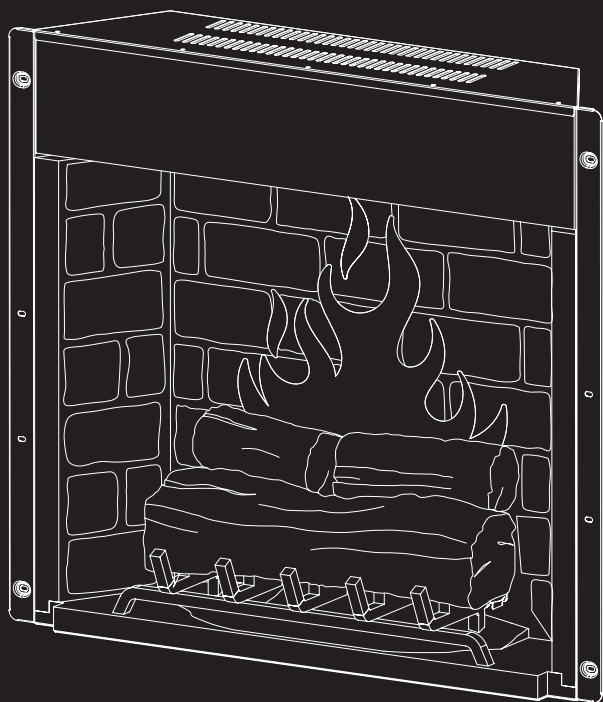

TAGU

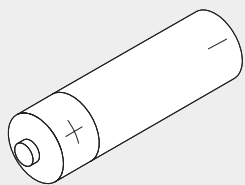

x 2

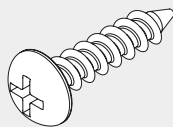

x 4

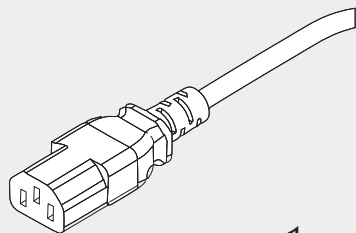

x 1

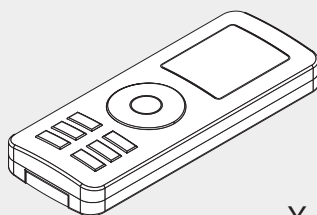

x 1

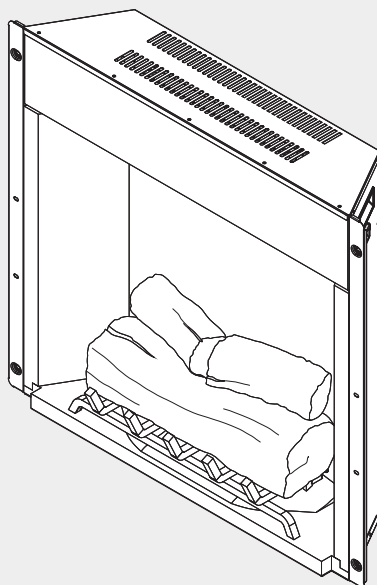
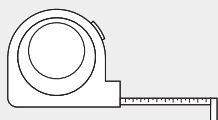

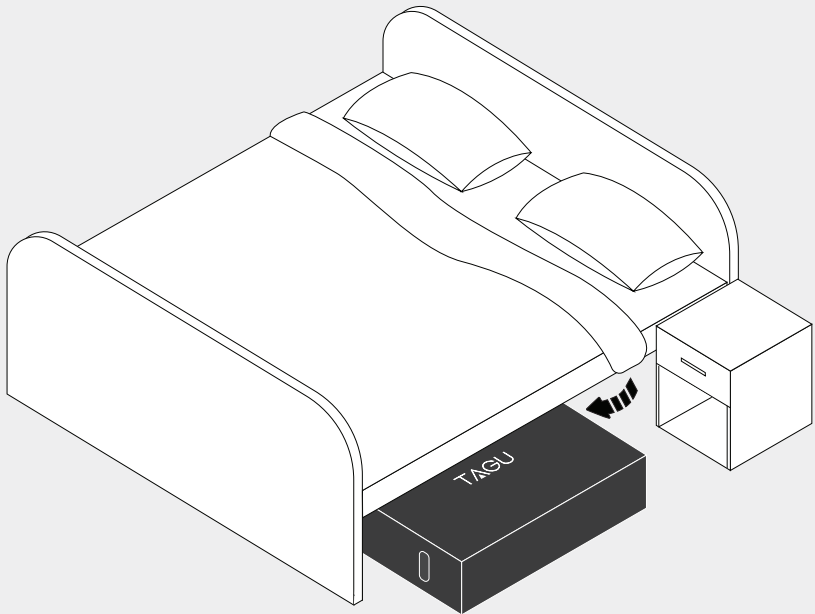
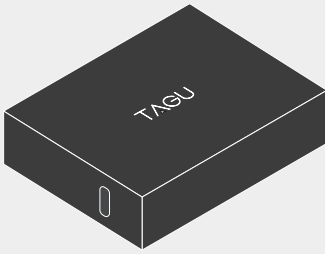

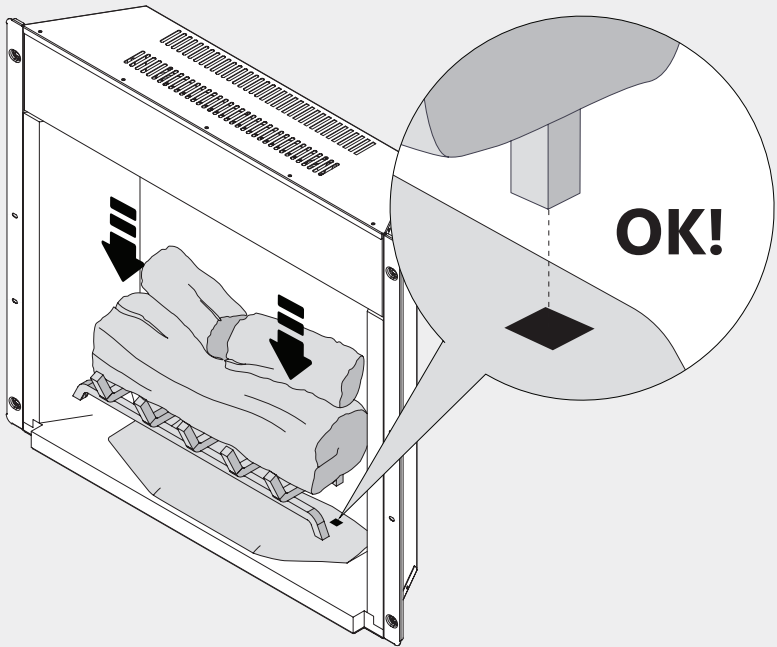

1

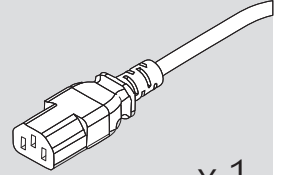

x 1

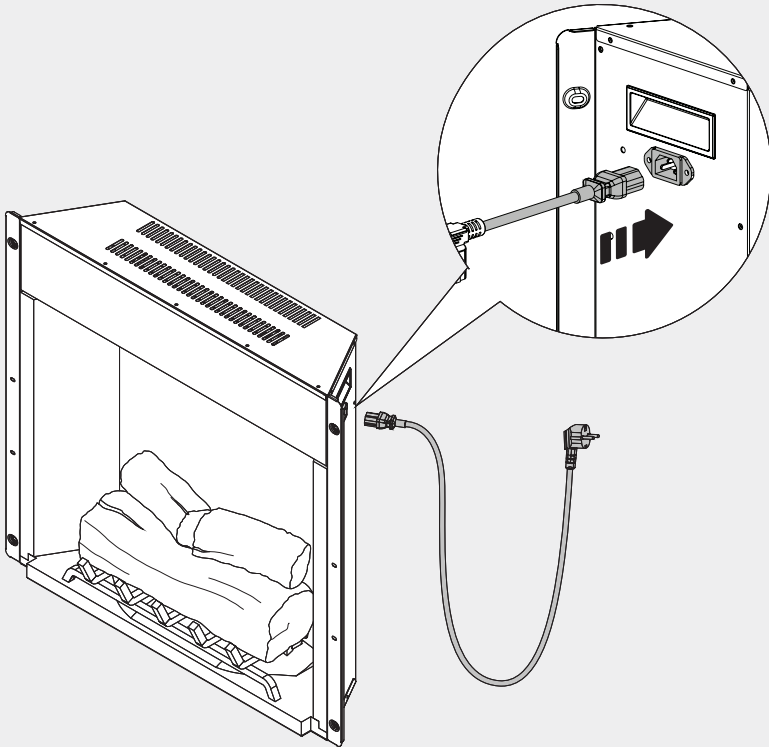

2

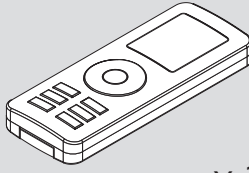

x 1

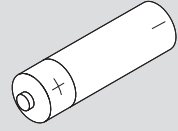

x 2

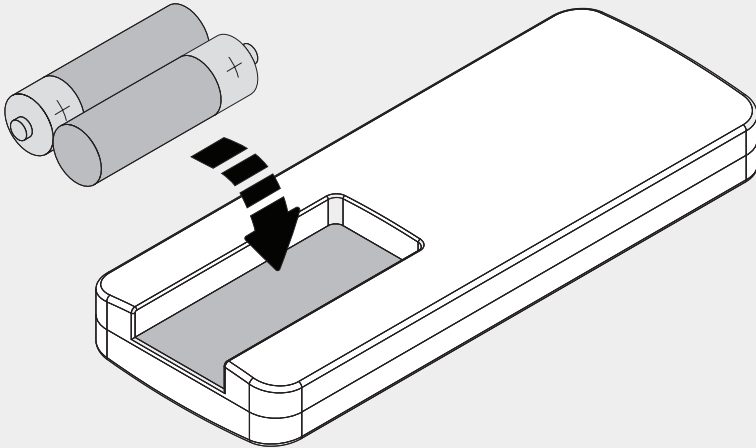

A

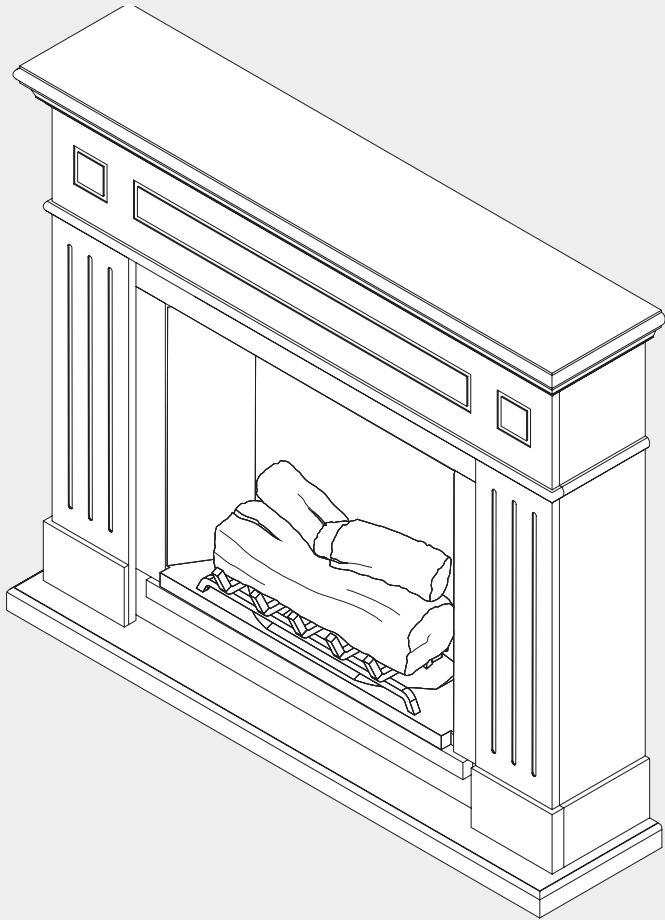

1_A

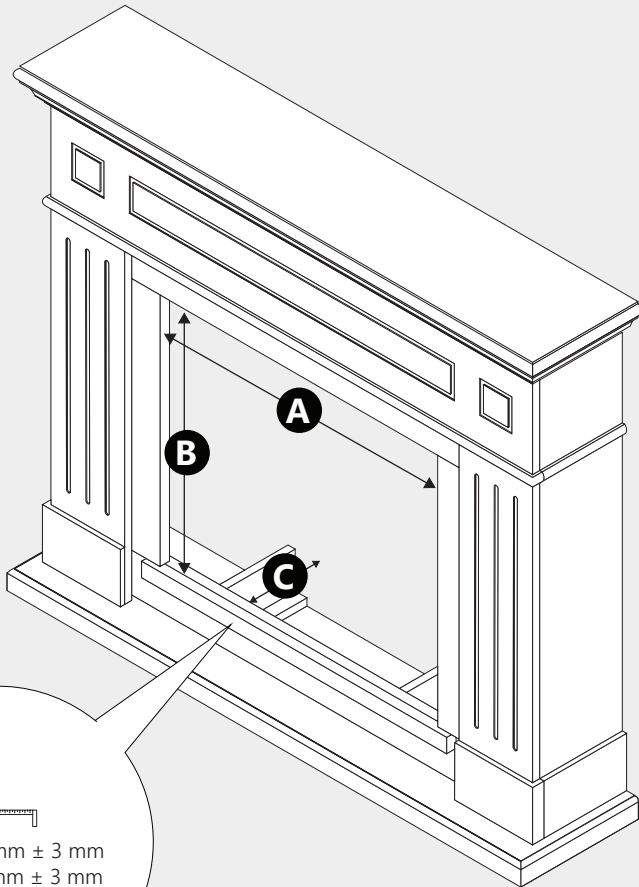

A = 584 mm ± 3 mm

B = 495 mm ± 3 mm

C = min. 150 mm

2_A

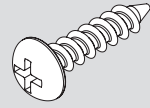

x 4

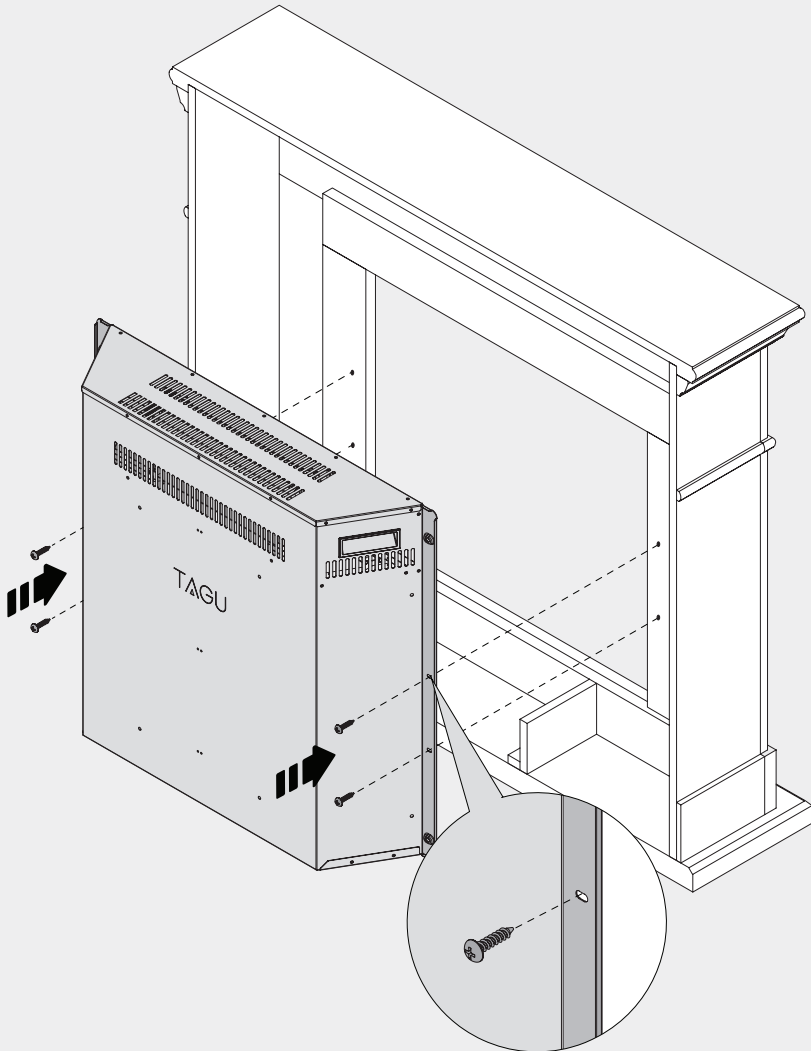

3_A

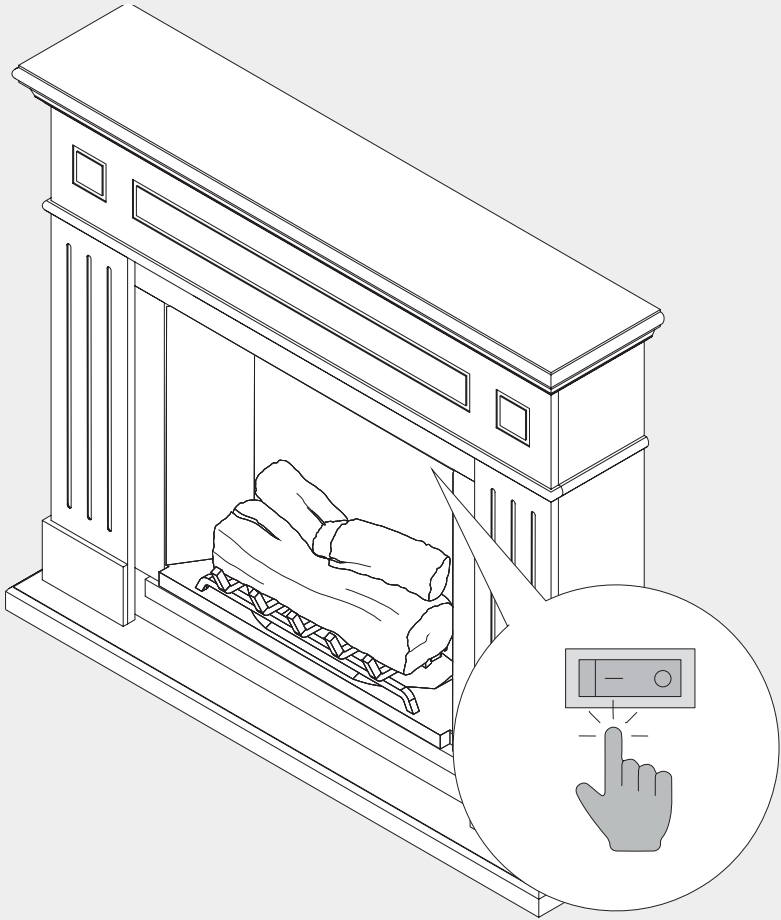

B

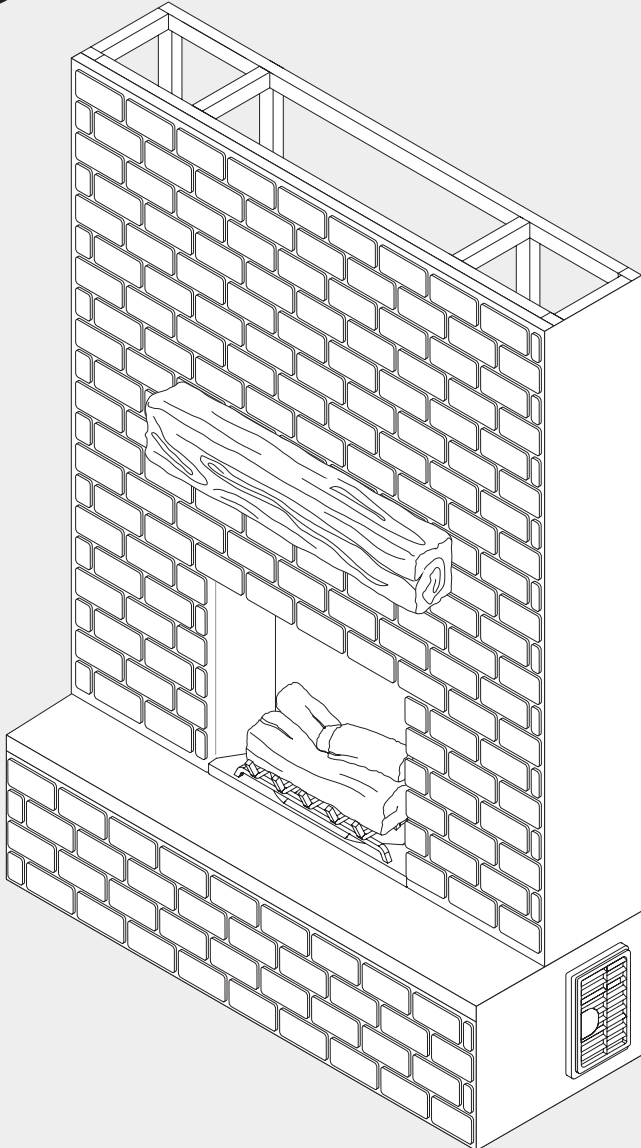

1_B

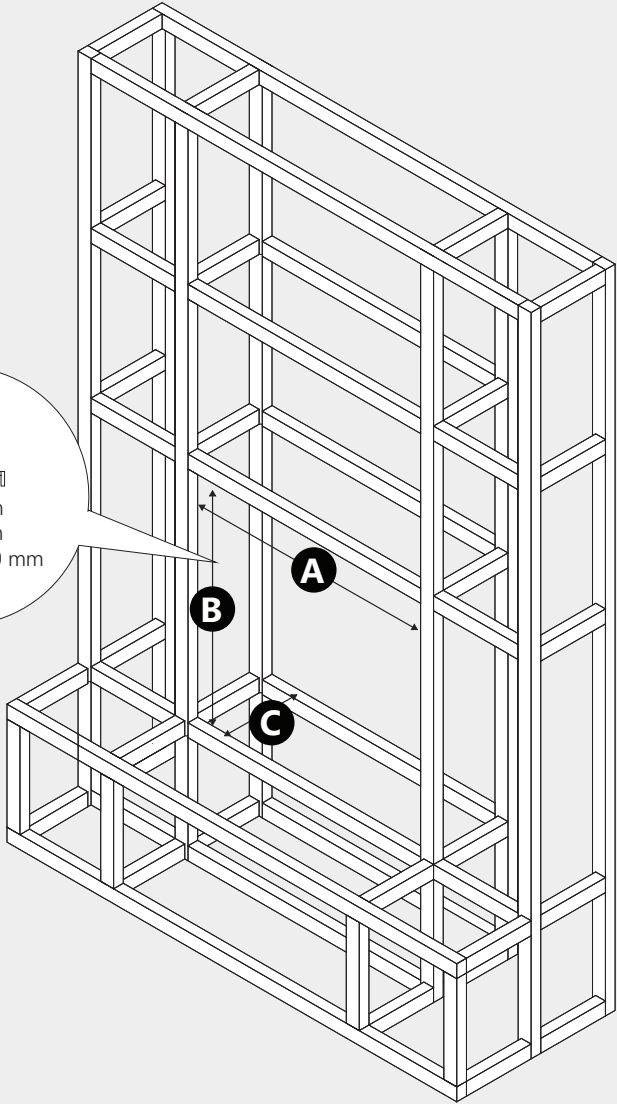
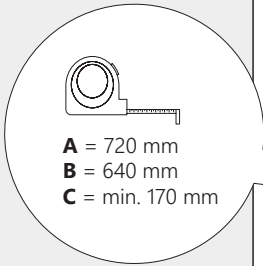

2_B

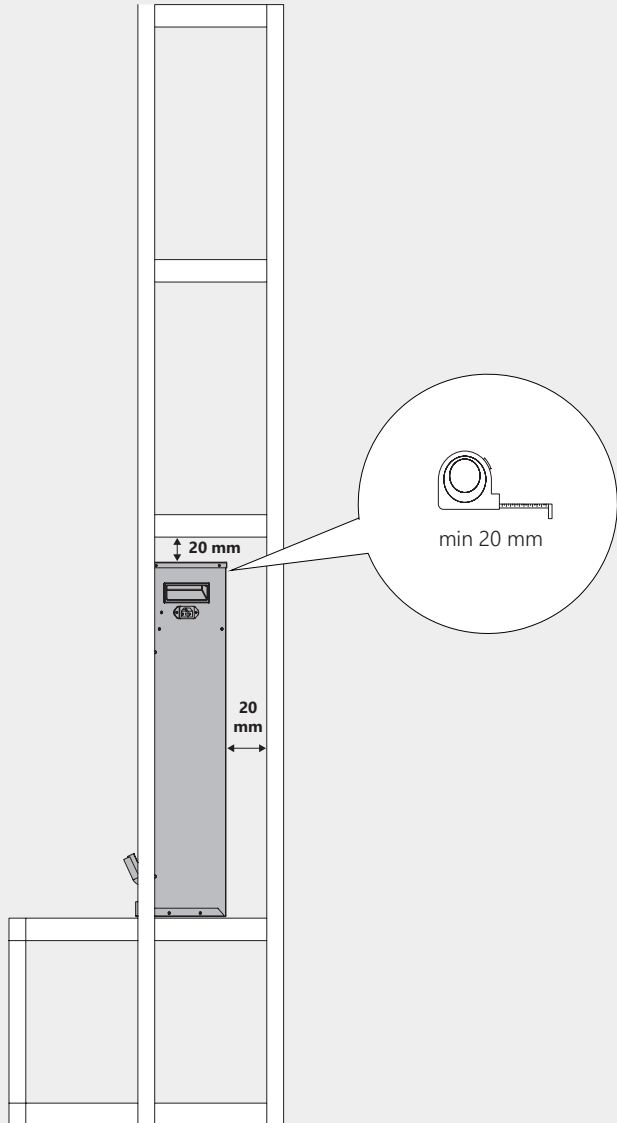

3_B

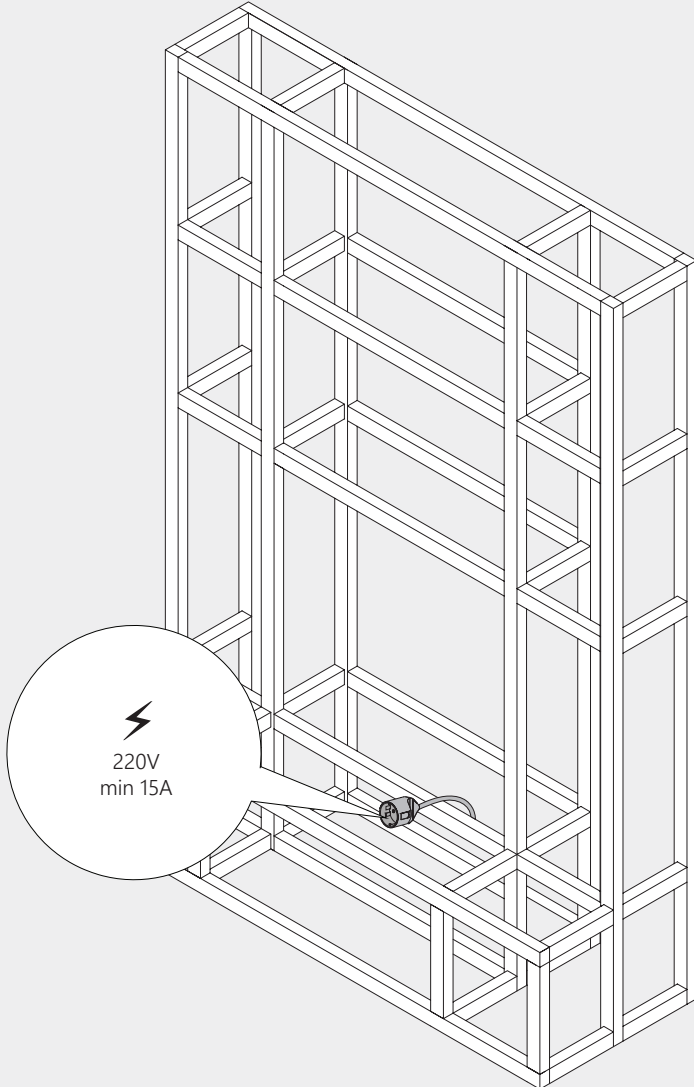
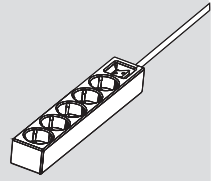
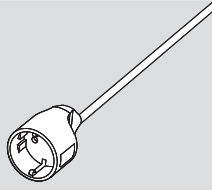

4_B

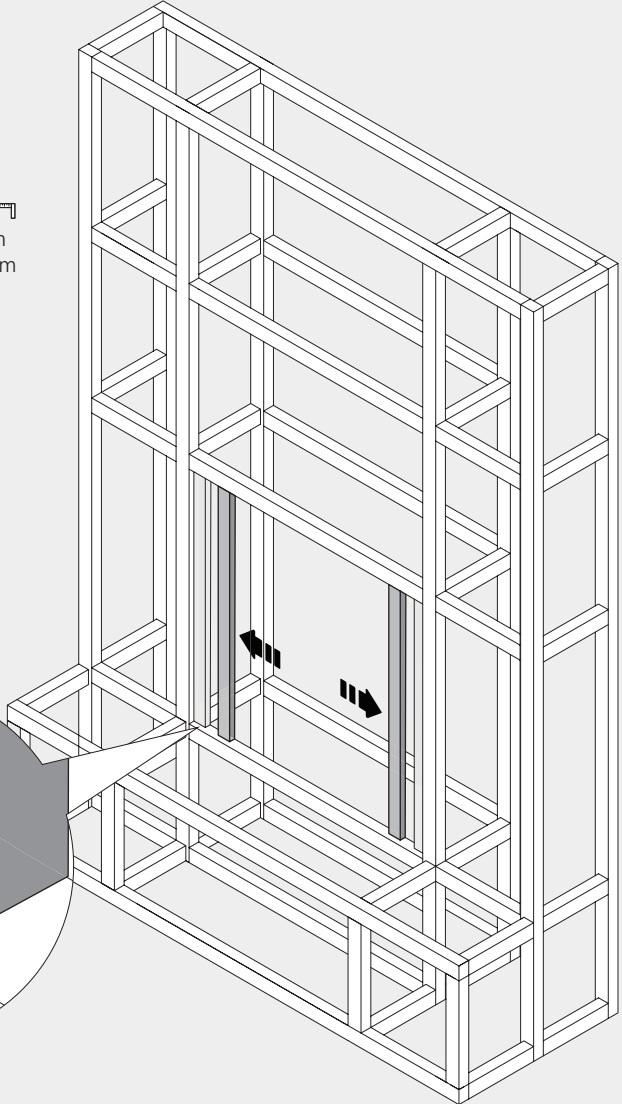
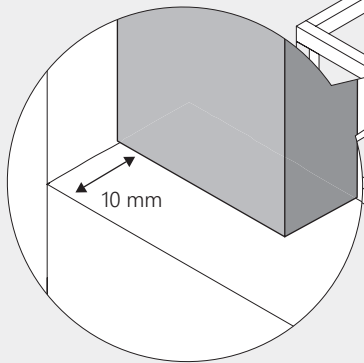
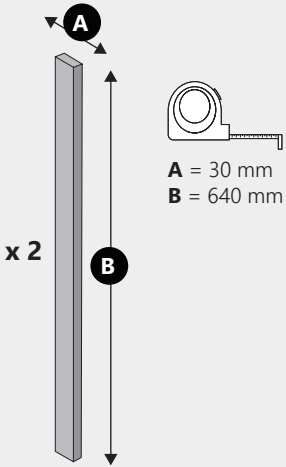

5_B

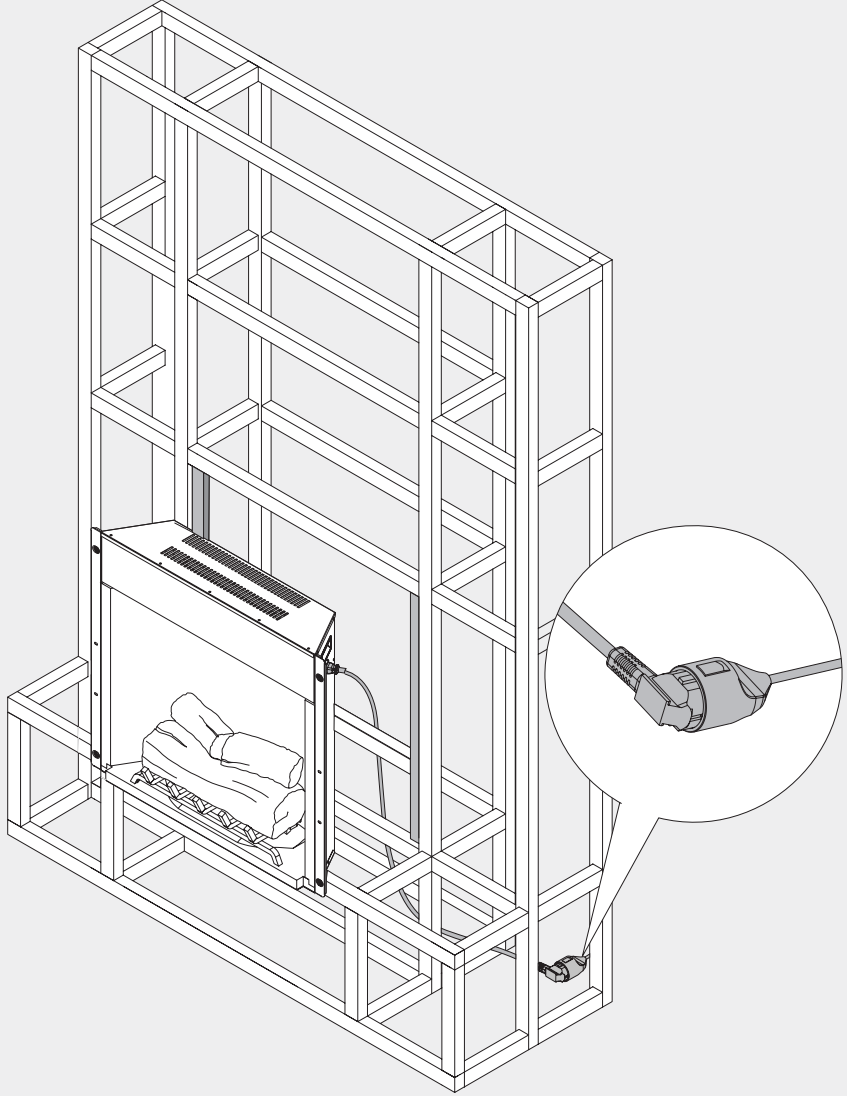
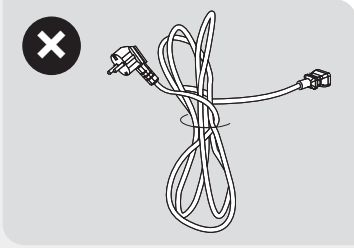
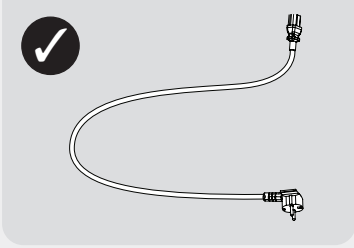

6_B

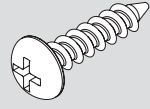

x 4

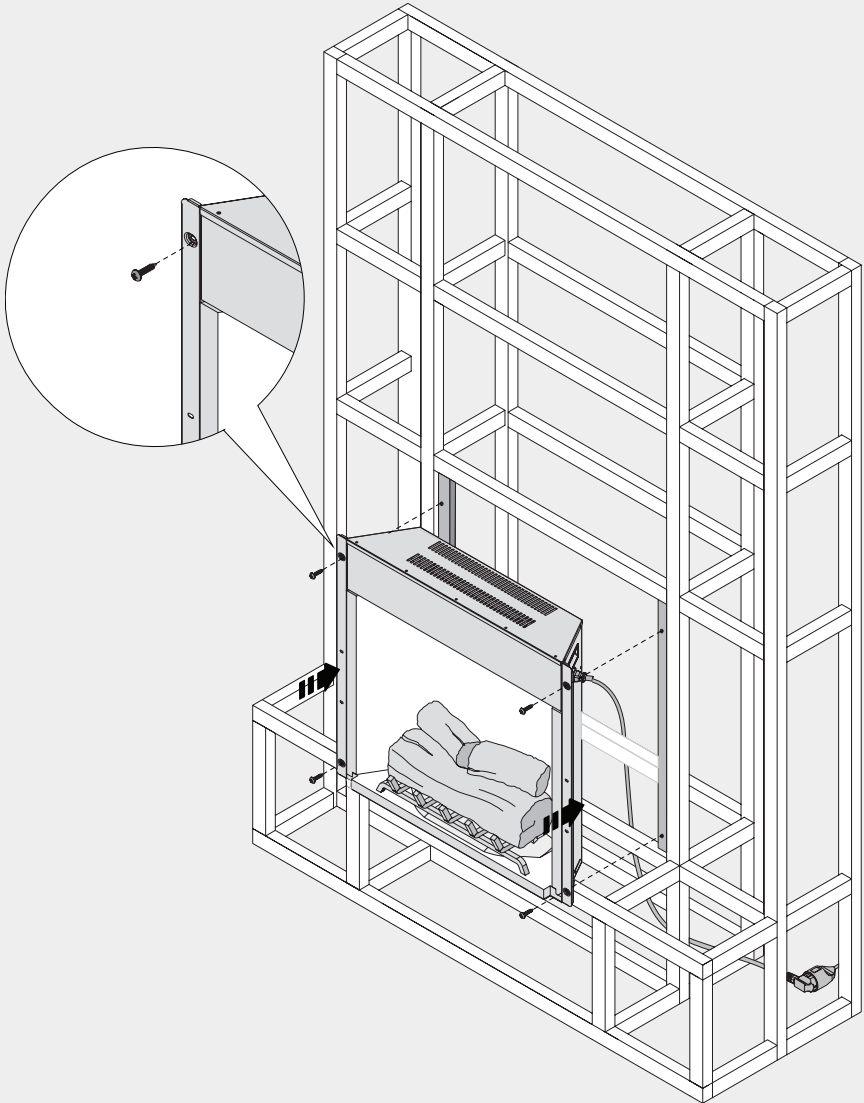

7 _B

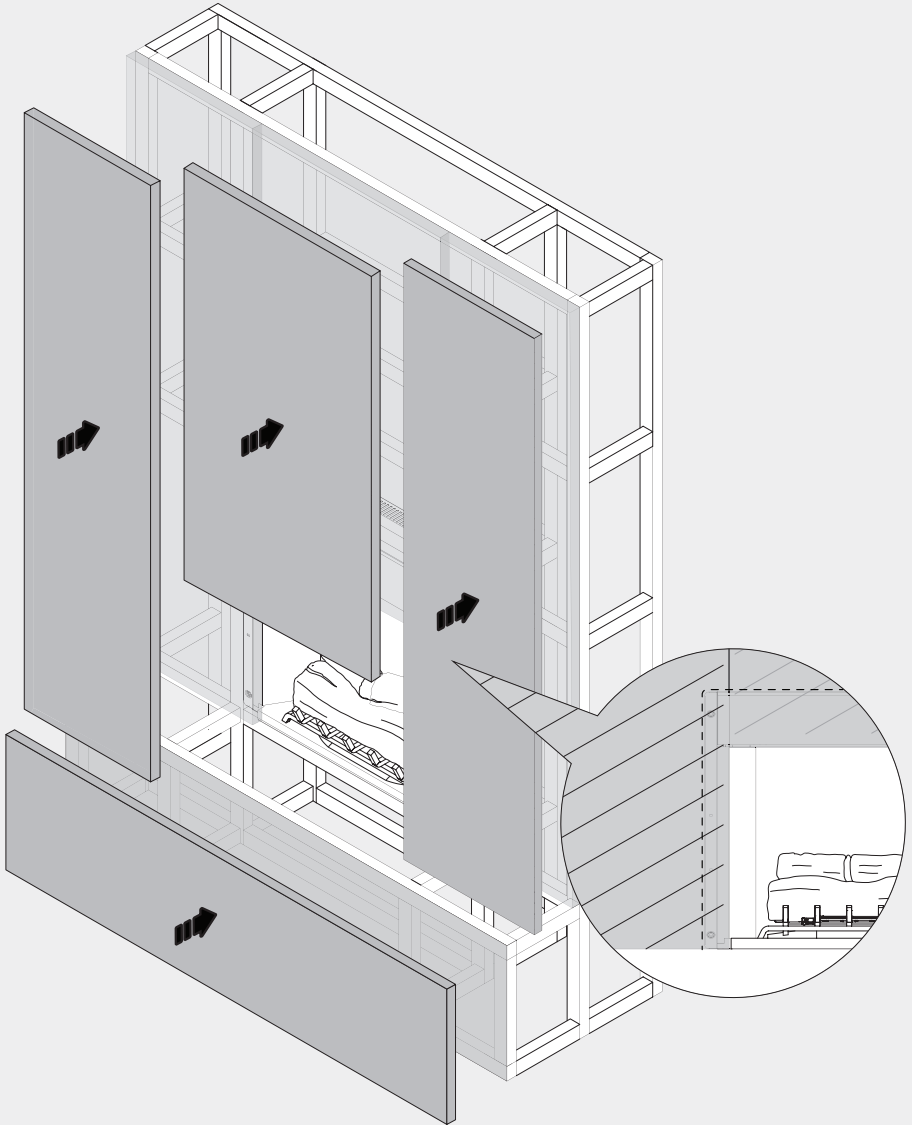

8_B

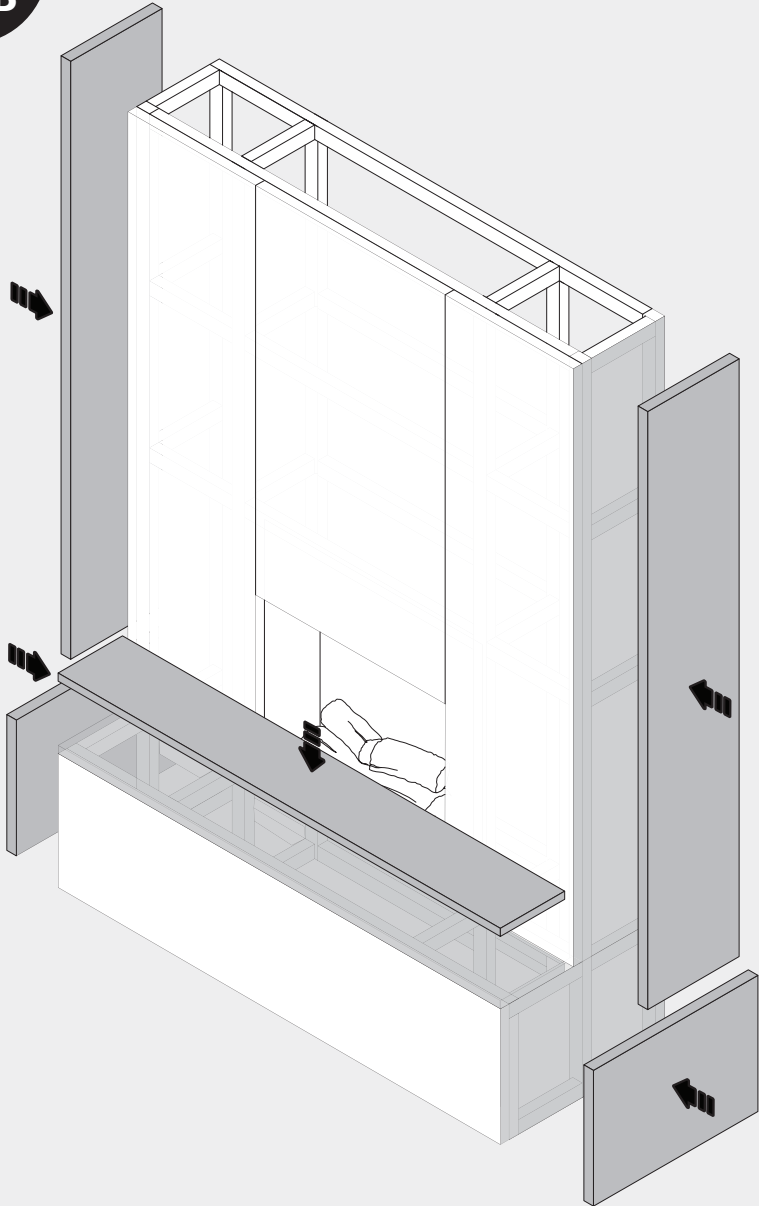

9_B

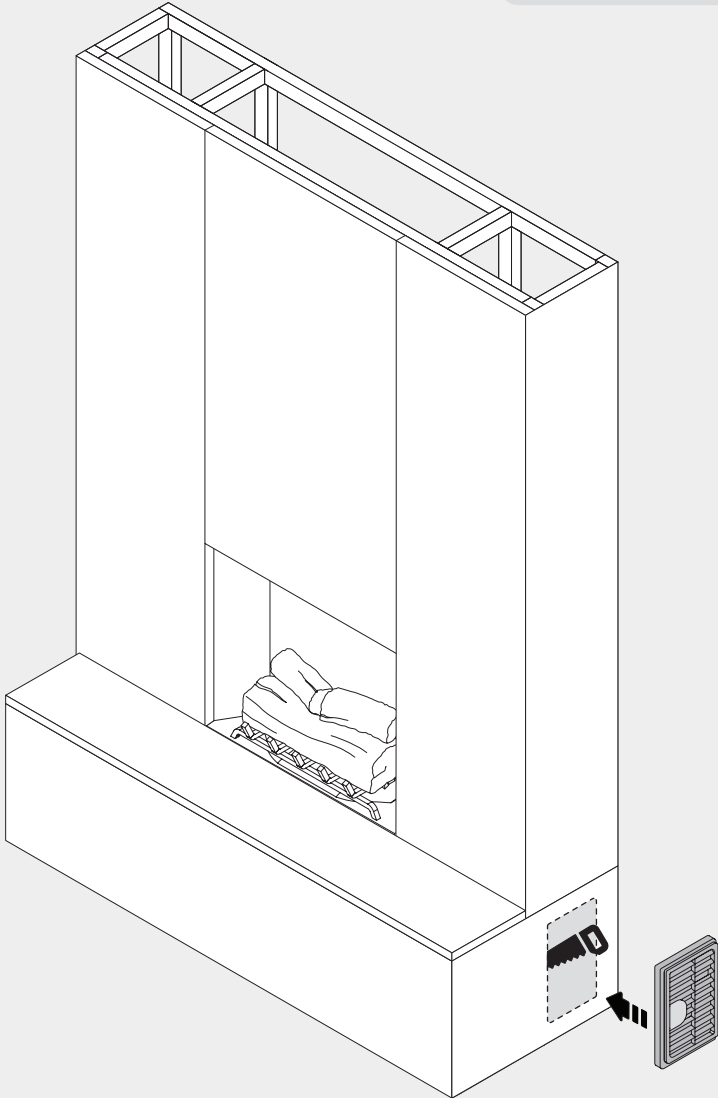
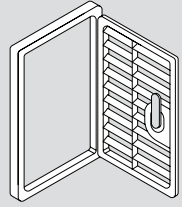

10_B

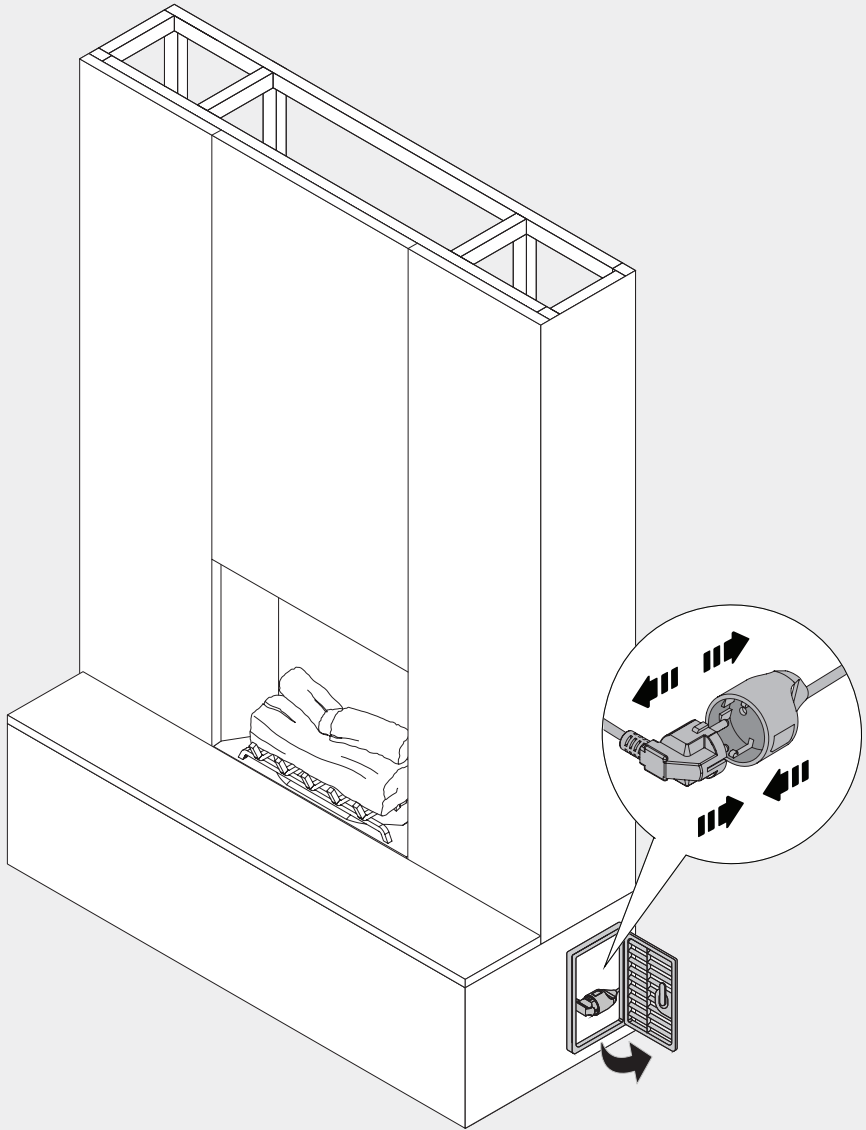

11B

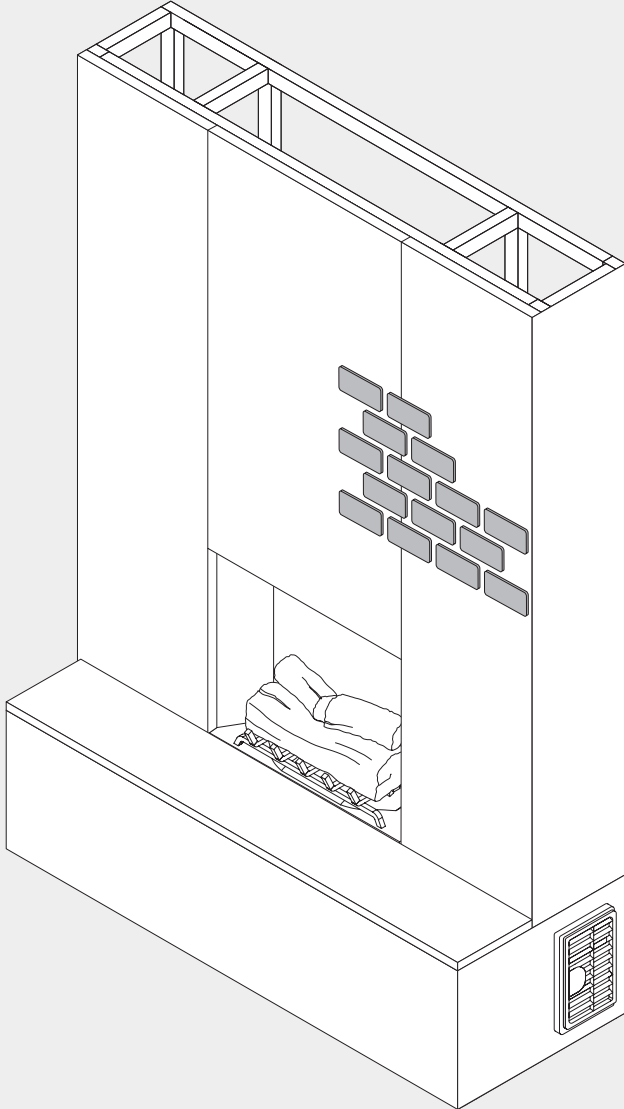
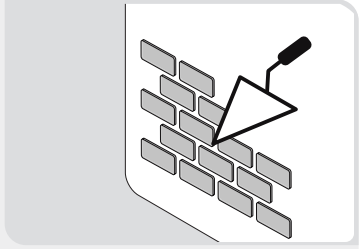
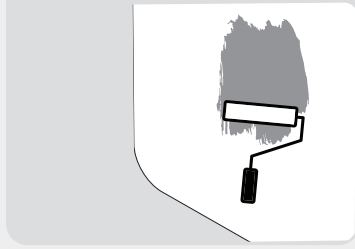

12_B

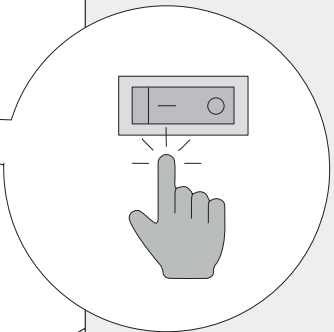
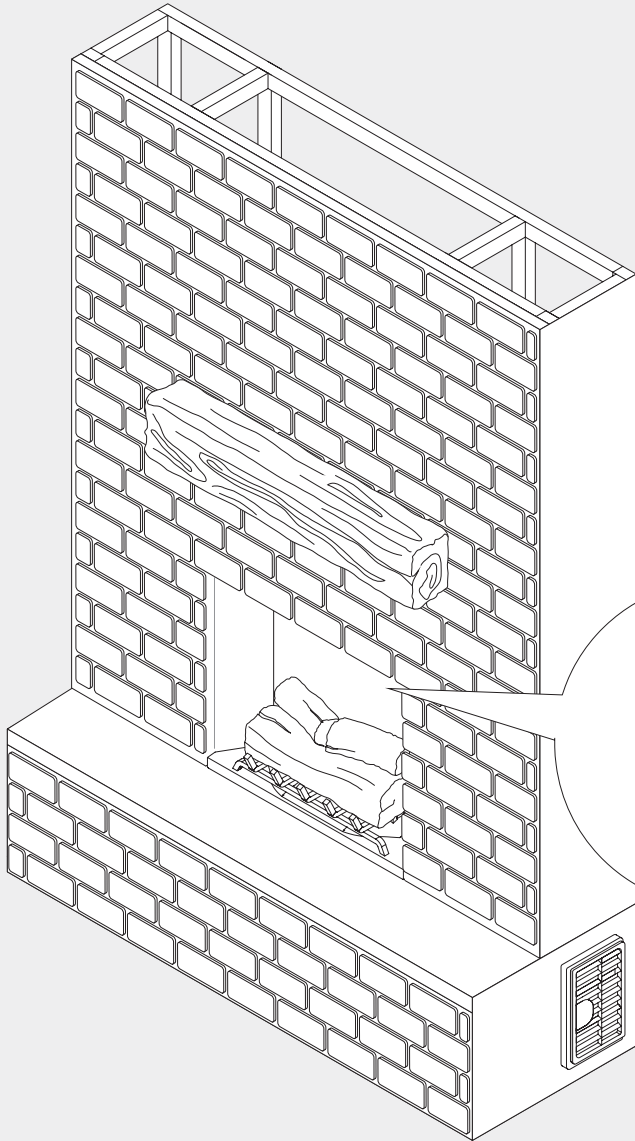

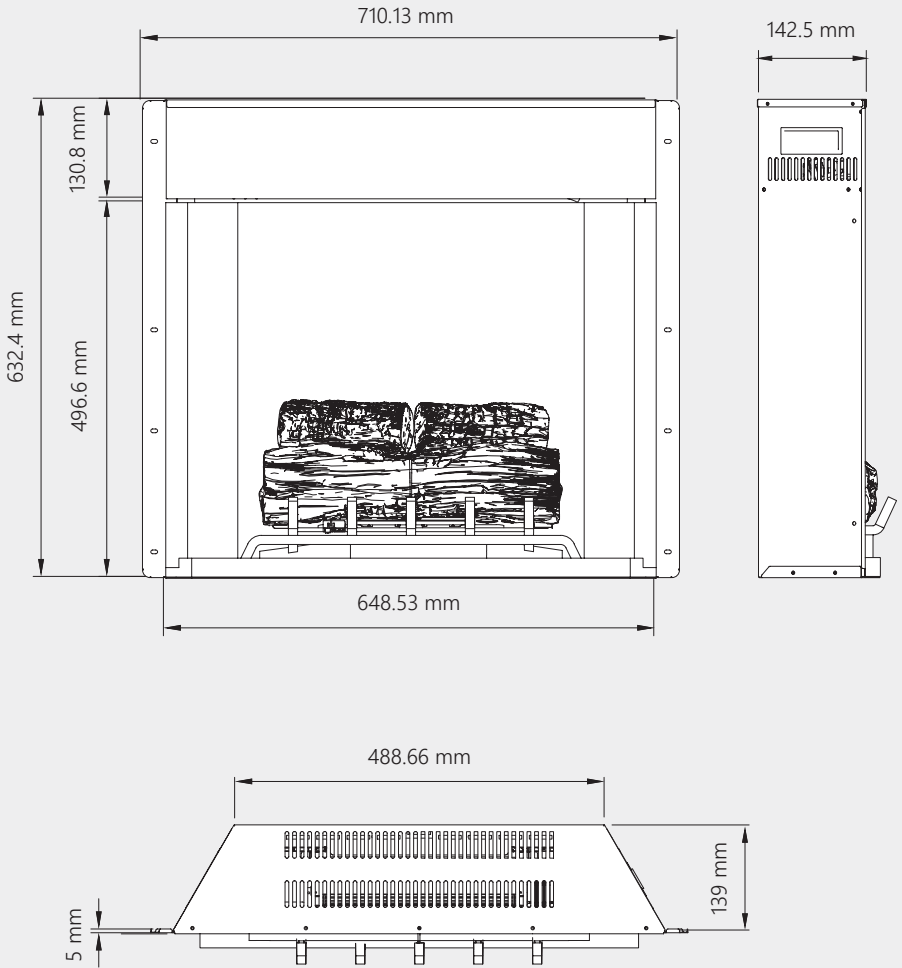

OPERATION

Info

Čeština	28
Dansk	52
Deutsch	76
English	100
Español	124
Français	148
Italiano	172
Magyar	196
Nederlands	220
Norsk	244
Polski	268
Română	292
Slovenský	316
Svenska	340
Ελληνικά	364

Obsah

Úvod

Vítejte	29
Bezpečnostní informace	30
Technické specifikace	32

Provoz

Přehled	34
Začínáme	35
Plán vytápění	38
Aplikace	40
Řešení problémů	44

Informace

Čištění a údržba	47
Servis	48
Recyklace	49
Prohlášení o shodě	50
Právní informace	51

Vítejte

Dobrý den,

Gratulujeme k nákupu! Pro začátek si pečlivě přečtěte tyto pokyny a uschovejte si je pro budoucí použití.

Chcete-li získat přístup k nejnovější uživatelské příručce ve více jazycích, přejděte na stránku www.tagu.eu/manuals nebo naskenujte níže uvedený QR kód.

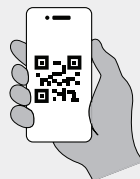

ⓘ **UPOZORNĚNÍ:** Nepřebíráme žádnou odpovědnost za škody způsobené nedodržením pokynů a nesprávným používáním.

Bezpečnostní informace

Při instalaci a používání tohoto výrobku dodržujte základní bezpečnostní opatření, abyste snížili riziko požáru, úrazu elektrickým proudem, zranění nebo poškození výrobku.

Bezpečnostní opatření při instalaci

- Krb neinstalujte pomocí běžného prodlužovacího kabelu. Místo toho jej připojte do uzemněné elektrické zásuvky 220 V, 15 A.
- Do stejného elektrického obvodu jako ohřívač nezapojte jiné spotřebiče.
- Obvod nikdy nepřetěžujte. Pokud ohřívač vypne jistič, odpojte před dalším použitím všechny ostatní spotřebiče ze stejného obvodu.
- Při instalaci dbejte na to, aby byla vzadu volná 20mm vzdálenost pro větrací otvory.
- Po instalaci zajistěte, aby bylo možné spotřebič odpojit od elektrické zásuvky pomocí přístupné zástrčky nebo vypínače.
- Před použitím spotřebiče se ujistěte, že napětí na výrobním štítku odpovídá vašemu místnímu napájení.
- Používejte pouze originální napájecí kabel dodaný s přístrojem.
- Napájecí kabel neumísťujte pod koberce nebo předložky a nenechávejte ho viset přes ostré hrany nebo se dotýkat horkých povrchů.
- Krbové topidlo neumísťujte přímo pod elektrickou zásuvku.
- Neinstalujte a nepoužívejte ve venkovním prostředí.
- Ohřívač neinstalujte a nepoužívejte v blízkosti zdrojů vody, jako jsou vany, sprchy nebo bazény.
- Nábytek, záclony a hořlavé materiály udržujte ve vzdálenosti nejméně 1 metr od jednotky.
- Nikdy neponořujte spotřebič do vody nebo jiné tekutiny.

Provozní opatření

- Abyste zabránili přehřátí, nezakrývejte ohřívač.
- Tento ohřívač je určen pouze pro použití v domácnosti a není vhodný pro průmyslové účely.
- Spotřebič nepoužívejte, pokud je nefunkční nebo jakkoli poškozený.
- Ohřívač nepoužívejte k sušení prádla.
- Spotřebič nepoužívejte s mokřýma rukama nebo v blízkosti horkých povrchů.
- Pokud je napájecí kabel poškozený, ohřívač nepoužívejte.
- Nepoužívejte ohřívač s programátorem, časovačem nebo jiným automatickým zapínacím zařízením, protože v případě zakrytí nebo nesprávného umístění ohřívače hrozí nebezpečí požáru.
- Aby se předešlo nebezpečí náhodného resetování tepelné pojistky, nesmí být tento spotřebič napájen přes externí spínací zařízení, například časový spínač, nebo připojen k obvodu, který je pravidelně zapínán a vypínán elektrickou sítí.
- Používejte pouze příslušenství doporučené výrobcem, protože nesprávné příslušenství může způsobit nebezpečí nebo poškození.
- Děti si se spotřebičem nesmí hrát. Čištění a uživatelskou údržbu nesmí provádět děti bez dozoru.
- Děti od 8 let a osoby s omezenými fyzickými, smyslovými nebo duševními schopnostmi mohou přístroj používat pouze pod dohledem a s pokyny osoby, která si je vědoma souvisejících rizik. Děti by měly být vždy pod dohledem, aby se zajistilo, že si s ohřívačem nebudou hrát.
- Děti mladší 3 let by se měly držet stranou, pokud nejsou pod neustálým dohledem. Děti ve věku od 3 let do 8 let smí spotřebič zapínat/vypínat pouze za předpokladu, že byl umístěn nebo instalován v určené normální provozní poloze a že byly pod dohledem nebo byly poučeny o používání spotřebiče bezpečným způsobem a porozuměly souvisejícím nebezpečím.
- Děti ve věku od 3 let do 8 let nesmí spotřebič zapojovat, regulovat a čistit ani provádět uživatelskou údržbu.
- Před čištěním se ujistěte, že je spotřebič odpojen od sítě a zcela vychladl. K čištění nepoužívejte abrazivní chemikálie.

⚠ **VAROVÁNÍ:** Nebezpečí popálení! Některé části tohoto výrobku mohou být velmi horké a způsobit popáleniny. Zvláštní pozornost je třeba věnovat tam, kde jsou přítomny děti a zranitelné osoby.

Technické specifikace

Podrobnosti o produktu

Napájení	220-240 V AC, 50 Hz
Spotřeba energie	1400-1600W
Jmenovitá hodnota obvodu	15 Ampér
Velikost	šířka 710 mm výška 633 mm hloubka 143 mm
Hmotnost	12,7 kg
Standard WiFi	802.11 b/g/n
Frekvence WiFi	2,4 GHz
Provozní teplota	0°C - 50°C
Provozní relativní vlhkost	30% - 70%
Ochrana proti vlhkosti	IPX0 - bez ochrany

Energetická účinnost

Identifikátory modelu	E621EU, E621UK		
Položka	Symbol	Hodnota	Jednotka
Tepelný výkon			
Jmenovitý tepelný výkon	Pnom	1.6	kW
Minimální tepelný výkon (orientační)	Pmin	0.75	kW
Maximální trvalý tepelný výkon	Pmax,c	1.6	kW
Spotřeba energie			
V režimu vypnuto	Po	0	W
V pohotovostním režimu	Psm	NEUPLATŇUJE SE	W
V klidovém režimu	Pidle	NEUPLATŇUJE SE	W
V pohotovostním režimu sítě	Pnsm	1.99	W
Pohotovostní režim se zobrazením informací nebo stavu			ne
Sezónní energetická účinnost vytápění v aktivním režimu	ns, na	92	%
Typ tepelného příkonu, regulace teploty v místnosti			
jednostupňový tepelný výkon a žádná regulace teploty v místnosti			ne
dva nebo více manuálních stupňů, bez regulace teploty v místnosti			ne
s mechanickým termostatem pro regulaci teploty v místnosti			ne
s elektronickou regulací pokojové teploty			ne
elektronická regulace pokojové teploty a denní časovač			ne
elektronická regulace pokojové teploty a týdenní časovač			ano
Další možnosti ovládání			
regulace pokojové teploty s detekcí přítomnosti			ne
regulace pokojové teploty s detekcí otevřeného okna			ne
možnost kontroly vzdálenosti			ano
adaptivní řízení startu			ne
omezení pracovní doby			ano
senzor černé žárovky			ne
funkce samoučení			ne
přesnost kontroly			ne

Přehled

Ovládací panel

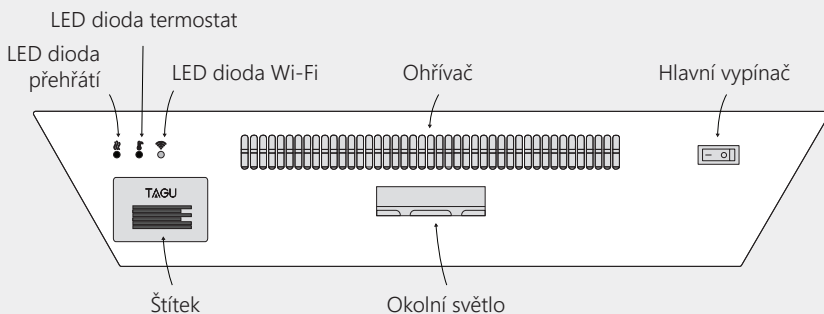
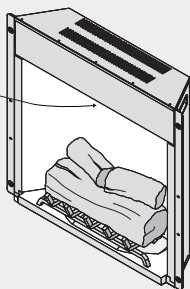

Dálkové ovládání

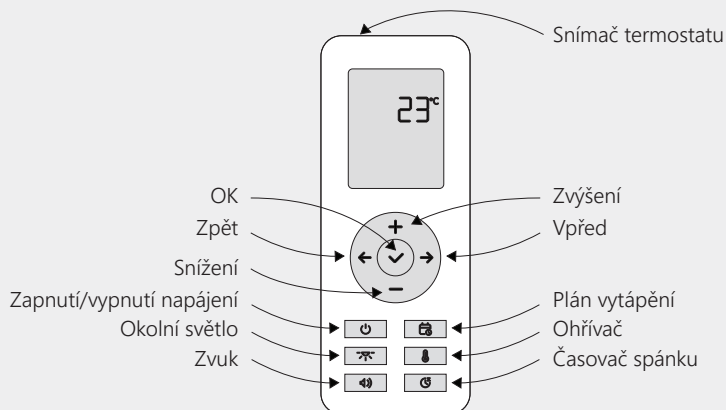

Začínáme

Rozbalení

Po vybalení výrobku zvažte, zda si ponecháte hlavní krabici. Černá elegantní krabice byla navržena tak, aby byla pevná a mohla být znovu použita jako praktický úložný kontejner pro vaše věci.

Po odstranění ochranné pěny z roštu na polena zkontrolujte, zda jsou zadní nožičky roštu na polena správně umístěny v červených mezerách na zadní straně popelového lože.

★ **TIP:** Otevřená konstrukce krbu umožňuje bezpečný dotyk roštu s poleny a je bezpečná pro děti a domácí zvířata, protože používá nízký příkon.

① **UPOZORNĚNÍ:** Během používání nepohybuje roštem ani se nedotýkejte zadního mechanismu, protože by to mohlo narušit účinek plamene.

První použití

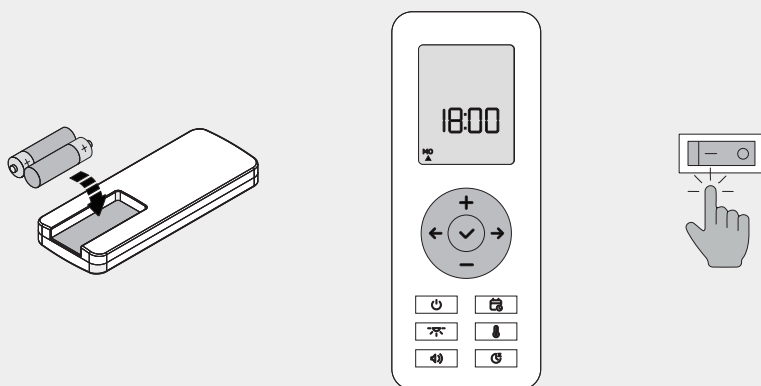

Vložte baterie do dálkového ovladače a nastavte na něm datum a čas. Pomocí tlačítek + a - nastavte hodiny a minuty a poté stiskněte tlačítko ✓ pro potvrzení. Dále pomocí tlačítek ← a → vyberte aktuální den v týdnu a stisknutím tlačítka ✓ potvrďte.

Nakonec zapněte hlavní vypínač umístěný v horní části krbu.



① **POZNÁMKA:** Při prvním zapnutí vypínače bude při pokusu o připojení k síti Wi-Fi blikat zelená kontrolka Wi-Fi a po 60 sekundách se automaticky vypne. Pokud je detekována uložená síť, po připojení se okamžitě vypne.

Zapnutí/vypnutí napájení

Stiskněte tlačítko  na dálkovém ovladači a efekt plamene se postupně zapne. Znovu stiskněte tlačítko  a efekt plamene pomalu pohasne, jakmile se krb vypne.

Po 10 sekundách nečinnosti přejde dálkový ovladač do pohotovostního režimu a zobrazí okolní teplotu v místnosti (°C) a všechny aktivní funkce. Pokud je krb vypnutý, zobrazí se na dálkovém ovladači pouze pokojová teplota.

★ **TIP:** Pro dosažení nejlepšího efektu plamene používejte krb při slabém osvětlení. Chcete-li zlepšit viditelnost během dne, neumístujte jej na přímé sluneční světlo.

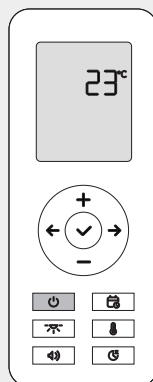

Okolní světlo

Stisknutím tlačítka  aktivujete efekty okolního světla. Krb bude promítat útulné, blikající světlo, podobné skutečnému krbu, při sníženém (LOW) jas. Dalším stisknutím tlačítka zvýšíte jas (HIGH) a dalším stisknutím jej vypnete.

★ **TIP:** Okolní světlo vytváří jemný efekt blikání jako skutečný krb a je nejlépe vidět večer nebo v noci, když je v místnosti tma. Během dne nemusí být okolní světlo viditelné.

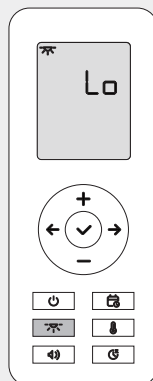

Zvuk

Stisknutím tlačítka  aktivujete zvukové efekty. Krb bude přehrávat relaxační zvuk krbového dřeva při snížené (LOW) hlasitosti. Dalším stisknutím tlačítka zvýšíte hlasitost (HIGH) a dalším stisknutím tlačítka zvuk vypnete.

★ **TIP:** Pro trvalé použití je zvukový efekt nejpříjemnější při nízké hlasitosti, kdy zůstává jemný a decentní.

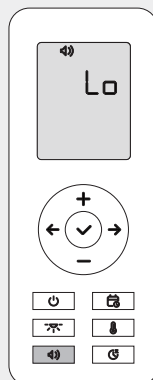

Ohřivač

Stisknutím tlačítka  zapnete ohřev a nastavte teplotu. Pomocí tlačítek + a - nastavte požadovanou teplotu v místnosti. Krb bude vyfukovat horký vzduch pouze tehdy, když okolní teplota klesne pod vámi nastavenou teplotu.

První režim (SILENT) je výchozí režim, kdy je teplý vzduch vyfukovaný pomalu a tiše, což je ideální pro udržení stálé teploty v místnosti. Dalším stisknutím tlačítka  přepnete na normální režim (AUTO), který ohřívá místnost rychleji, ale hlasitěji, protože topení běží na plný výkon.

Ještě jednou stiskněte tlačítko pro vypnutí ohřevu. Po vypnutí bude ventilátor ještě 30 sekund vyfukovat chladný vzduch, aby pomohl přístroji vychladnout.

★ **TIP:** Z důvodu bezpečnosti na veřejných místech nebo v blízkosti dětí můžete funkci ohřevu dočasně vypnout prostřednictvím aplikace. Když je funkce deaktivována, nelze ohřivač ovládat dálkovým ovladačem ani aplikací.

① **POZNÁMKA:** Při prvním zapnutí ohřivače může být patrný mírný zápach. Je to normální a nemělo by se to opakovat, pokud ohřivač nebyl delší dobu používán.

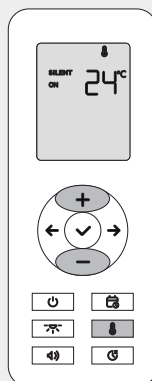

Termostat

Čidlo termostatu je zabudováno v dálkovém ovladači. Pro přesné měření teploty zajistěte, aby byl dálkový ovladač vždy napájen a aby se nacházel ve stejné místnosti jako krb, mimo dosah přímých zdrojů tepla nebo chladu.

Po aktivaci se ohřivač automaticky zapíná a vypíná, aby dosáhl a udržel nastavenou teplotu na základě okolní teploty zjištěné termostatem.

① **POZNÁMKA:** Držení dálkového ovladače v ruce po dobu několika minut může způsobit mírné zvýšení hodnoty teploty v důsledku tělesného tepla. To je normální a teplota se brzy vrátí do normálu.

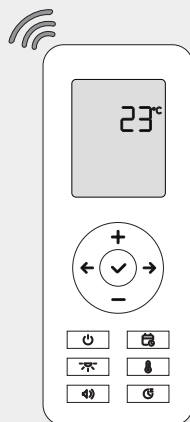

Časovač spánku

Stisknutím tlačítka  nastavíte automatické vypnutí krbu po uplynutí nastavené doby. Opakovaným stisknutím tlačítka můžete procházet možnosti od 1 hodiny do 9 hodin nebo časovač spánku deaktivovat.

ⓘ **POZNÁMKA:** Aktivací časovače spánku se automaticky zruší jakýkoli aktivní plán vytápění.

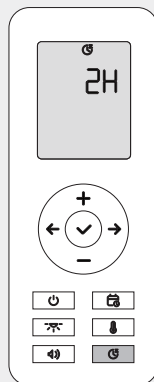



Plán vytápění







Jak to funguje

Krb a topení lze naprogramovat tak, aby se automaticky zapínaly a vypínaly podle denního rozvrhu. Můžete nastavit požadovanou teplotu a zvolit čas spuštění a zastavení pro každý den v týdnu.

Například můžete naplánovat, aby od pondělí do pátku hodinu před vaším příchodem z práce vytápěla místnost na 23 °C.



Nastavení času a dne

Před nastavením plánu vytápění se ujistěte, že je správný čas a den. Podržením tlačítka  na dálkovém ovladači zkontrolujte nebo změňte čas a den. Pomocí tlačítka  přepínejte mezi hodinami, minutami a dnem.

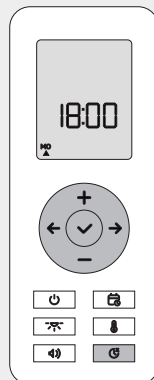
Chcete-li nastavit čas, stiskněte tlačítka  a  a poté potvrďte stisknutím tlačítka . Chcete-li změnit den, použijte tlačítka  a  a vyberte aktuální den v týdnu, poté stiskněte tlačítko  pro potvrzení.



Nastavení plánu

Stisknutím tlačítka  přejděte do nastavení plánu. Pomocí tlačítek ← a → procházejte dny a poté stisknutím tlačítka ✓ vstupte do nastavení pro vybraný den. Pomocí tlačítek + a - nastavte teplotu, čas spuštění (ON) a čas ukončení (OFF) a každý krok potvrďte stisknutím tlačítka ✓. Chcete-li se vrátit zpět, stiskněte znovu tlačítko .

Jakmile dokončíte nastavení jednoho dne, přejděte na další a postup opakujte. Pod symbolem dne se zobrazí malý trojúhelník, který značí, že je plán aktivní.

① **POZNÁMKA:** Aktivací plánu vytápění se automaticky zruší nastavený časovač spánku.

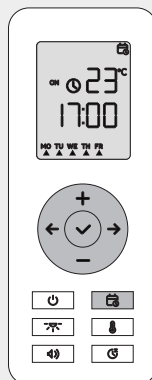

Zrušení rozvrhu na jeden den

Chcete-li odstranit rozvrh pro určitý den, stisknutím tlačítka  přejděte do nastavení rozvrhu, pomocí tlačítek ← a → vyberte den a stiskněte tlačítko -.

Trojúhelník zmizí, což znamená, že plán vytápění pro daný den byl zrušen.

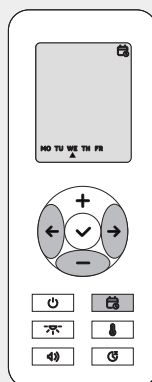

Zrušení rozvrhu pro všechny dny

Chcete-li resetovat a zrušit celý plán, stiskněte a podržte tlačítko  na dálkovém ovladači po dobu 10 sekund.

Všechny plány budou vymazány a na displeji se zobrazí "rE".

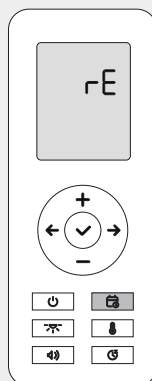

Aplikace

Jak to funguje

Všechny funkce krbu můžete ovládat přímo z telefonu pomocí aplikace Tuya Smart, která je pohodlnější a uživatelsky přívětivější než dálkové ovládání. Můžete také nastavit hlasové ovládání pomocí Siri, Google Assistant nebo Alexa a zapnout krb jednoduchým hlasovým příkazem.

① **POZNÁMKA:** I když k ovládání krbu používáte telefon, okolní teplota je stále měřena termostatem dálkového ovládání. Ujistěte se, že je dálkový ovladač vždy napájen a že se nachází ve stejné místnosti jako krb.

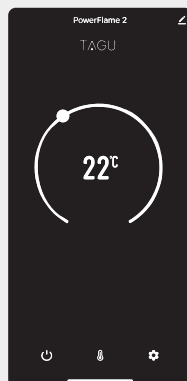

Nastavení

Nejprve si stáhněte aplikaci Tuya Smart vyhledáním v App Store nebo naskenováním QR kódu níže.



Po instalaci se ujistěte, že je hlavní vypínač krbu zapnutý. Otevřete aplikaci, klepněte na možnost přidat nové zařízení a v seznamu vyhledejte "PowerFlame 2". Vyberte jej, zvolte síť Wi-Fi a zadejte heslo. Poté bude krb přidán do aplikace.

① **POZNÁMKA:** Krb se připojuje pouze k síti Wi-Fi 2,4 GHz. Pokud je váš router dvoupásmový, ujistěte se, že je povolena síť 2,4 GHz a telefon je k ní připojen.

Zapnuto/vypnuto

Klepnutím na tlačítko  zapnete krb. Opětovným klepnutím jej vypnete. Při opětovném zapnutí si krb automaticky zapamatuje poslední nastavení.

Vytápění

Klepnutím na přepínač  zapněte ohřev a zvolte tichý nebo automatický režim. Jakmile je vytápění aktivní, nastavte pomocí rolovacího kolečka požadovanou teplotu v místnosti. Krb bude vyfukovat horký vzduch pouze tehdy, když teplota v místnosti klesne pod nastavenou teplotu.

ⓘ **POZNÁMKA:** Teplotu můžete nastavit pouze v případě, že je aktivní funkce vytápění.

Nastavení

Klepnutím na  můžete nastavit plán vytápění, časovač spánku nebo upravit hlasitost zvuku a jas okolního světla.

Siri

Krb můžete ovládat pomocí Siri v iPhoneu, HomePodu nebo Macu. Nejprve je třeba ručně vytvořit automatiku pro každý příkaz pomocí aplikace Tuya Smart a přidat ji do seznamu Siri Shortcuts.

Chcete-li vytvořit automatiku pro zapnutí krbu, otevřete aplikaci Tuya Smart. Přejděte na kartu SCÉNA, klepněte na tlačítko  v pravém horním rohu a vyberte možnost "Spustit klepnutím na Spustit". V části "Then" (Pak) vyberte možnost "Control Single Device" (Ovládání jednoho zařízení), vyberte krb, zvolte možnost On/Off (Zapnuto/Vypnuto) a nastavte ji na hodnotu On (Zapnuto). Tuto scénu pojmenujte "POWERFLAME ON". Chcete-li krb vypnout, zopakujte postup, ale vyberte možnost Vypnuto a pojmenujte ji "POWERFLAME OFF".

Můžete také vytvořit další příkazy pro různé funkce krbu, jako je zvuk nebo topení. Jakmile máte nastavené automatické funkce, přidejte je do zkratk Siri. Na kartě Scéna najdete část "Tap-to-Run", klepněte na "Add to Siri", vyberte jednotlivé akce a klepněte na Hotovo.

Po několika sekundách můžete krb ovládat pomocí Siri vyslovením názvu zkratky, například "POWERFLAME ON" nebo "POWERFLAME OFF".

Google Assistant

Krb můžete připojit ke službě Google Home a pomocí chytrých reproduktorů Google Assistant nebo Nest zapnout krb hlasem. Můžete například říct: "Hey Google, POWERFLAME ON" (Hej, Google, zapni krb).

Chcete-li začít, otevřete aplikaci Tuya, vyberte krb v seznamu zařízení a klepněte na tlačítko upravit  v pravém horním rohu. V části Služby třetích stran vyberte možnost Google Assistant a podle pokynů na obrazovce propojte aplikaci Tuya Smart s aplikací Google Home. Po propojení se váš krb zobrazí v aplikaci Google Home a bude možné jej odtud ovládat.

Nyní můžete krb ovládat pomocí hlasových příkazů Google Assistant, například "POWERFLAME ON" nebo "POWERFLAME OFF".

Amazon Alexa

Krb můžete připojit k Amazon Alexa a ovládat jej hlasovými příkazy pomocí chytrých reproduktorů Echo.

Chcete-li začít, otevřete aplikaci Tuya, vyberte krb v seznamu zařízení a klepněte na tlačítko upravit  v pravém horním rohu. V části Služby třetích stran vyberte možnost Alexa a podle pokynů na obrazovce propojte aplikaci Tuya Smart s aplikací Amazon Alexa. Po propojení se krb zobrazí v aplikaci Alexa a bude možné jej odtud ovládat.

Nyní můžete krb ovládat pomocí hlasových příkazů Alexa, například "POWERFLAME ON" nebo "POWERFLAME OFF".



Sdílení zařízení

Chcete-li umožnit rodině nebo přátelům ovládat krb pomocí aplikace Tuya v jejich telefonu, můžete s nimi zařízení sdílet.

Otevřete aplikaci Tuya, vyberte krb v seznamu zařízení a klepněte na tlačítko upravit  v pravém horním rohu. Poté klepněte na možnost "Sdílet zařízení" a postupujte podle pokynů na obrazovce. To umožní ostatním ovládat krb z jejich vlastní aplikace Tuya.

Vypnutí vytápění

Z důvodu bezpečnosti ve veřejných prostorách, výstavních sících nebo v blízkosti dětí můžete funkci vytápění dočasně vypnout. Když je funkce vypnutá, nelze topení ovládat dálkovým ovladačem ani aplikací.

Když je krb zapnutý, klepnutím na  vstupte do nastavení a poté klepnutím na  vedle položky "Heating Disabled" vypněte a uzamkněte topení. Po zakázání funkce topení nebude fungovat pomocí dálkového ovladače ani aplikace. Chcete-li ji opět odblokovat a povolit, klepněte na  a přepněte přepínač zpět.

① **POZNÁMKA:** Po opětovném zapnutí se ohřívač vrátí ke stejnému nastavení jako před vypnutím.

Resetování sítě Wi-Fi

Pokud měníte síť Wi-Fi nebo řešíte problémy s připojením, můžete připojení Wi-Fi resetovat pomocí dálkového ovladače.

Chcete-li provést reset, nejprve vypněte krb a přepněte hlavní vypínač do polohy OFF. Poté přepněte hlavní vypínač zpět do polohy ON. Ihned poté podržte tlačítko  na dálkovém ovladači po dobu 10 sekund. Na dálkovém ovladači byste měli vidět nápis "rE" a zelená kontrolka Wi-Fi bude blikat. To znamená, že krb byl odpojen od Wi-Fi, odstraněn z aplikace Tuya a je připraven k opětovnému přidání.

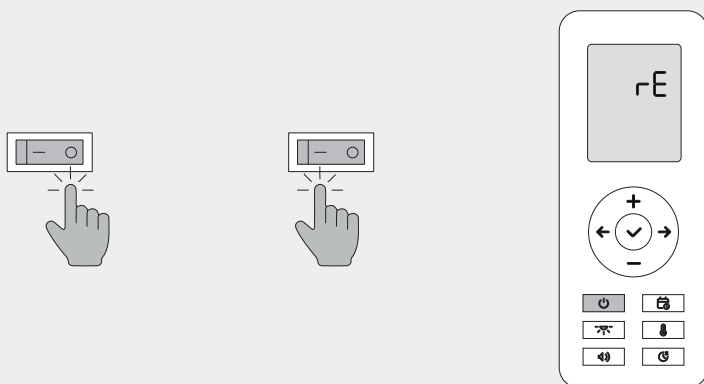



① **POZNÁMKA:** Ujistěte se, že první věc, kterou uděláte po zapnutí krbu, je podržení tlačítka  na dálkovém ovladači. Pokud nejprve stisknete jiné tlačítko, resetování nebude fungovat a na dálkovém ovladači se zobrazí "EE". V případě, že se tak stane, proces resetování zopakujte.

Řešení problémů

Indikátory stavu LED

Kontrolky LED v horní části krbu indikují stav zařízení nebo problémy. Během běžného provozu by měly zůstat zhasnuté.

 Wi-Fi bliká zeleně	Zařízení je zjistitelné a vyhledává síť.
 Termostat bliká červeně	Čidlo termostatu v dálkovém ovladači je buď odpojené, nebo nefunguje správně.
 Přehřátí bliká červeně	Spustila se ochrana proti přehřátí, což signalizuje problém s ohříváčem.

Pairing the remote

Pokud je dálkový ovladač napájen, ale nereaguje, nebo pokud jste jej vyměnili za nový, musíte jej znovu spárovat.

Vypněte topeniště hlavním vypínačem a poté jej znovu zapněte. Hned poté stiskněte a podržte tlačítko  na dálkovém ovladači po dobu 7 sekund.

Po spárování se na displeji zobrazí "rE" a dálkový ovladač bude připraven k použití.

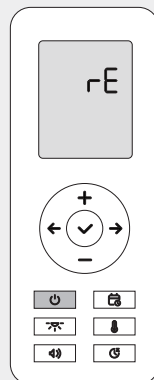
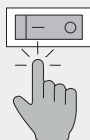
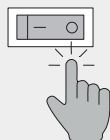

Dálkové ovládání nefunguje

Zkontrolujte, zda jsou v dálkovém ovladači baterie, zda je zapnutá obrazovka a zda je zapnutý hlavní vypínač krbu. Poté vyjměte a znovu vložte baterie a nastavte čas a den, protože dokud to neprovedete, dálkový ovladač nebude fungovat. Pokud stále nefunguje, zkuste dálkový ovladač s krbem znovu spárovat.

Krb se nezapíná

Nejprve se ujistěte, že je hlavní vypínač nastaven do polohy ON, napájecí kabel je správně zapojen na zadní straně přístroje a zásuvka poskytuje elektrický proud. Dále se ujistěte, že dálkový ovladač má baterie. Pokud problémy přetrvávají, zkuste dálkový ovladač znovu spárovat.

Neočekávané zapnutí/vypnutí krbu

Ujistěte se, že nemáte aktivní plán vytápění nebo časovač spánku, protože ty mohou krb automaticky zapnout nebo vypnout. Chcete-li to zajistit, resetujte a zrušte plán vytápění pro všechny dny, jak je vysvětleno v části Plán vytápění.

Nefunguje efekt plamene nebo zvuk

Plamen a zvukové efekty jsou vytvářeny sadou polen, která nemusí být správně připojena. Vypněte hlavní vypínač, poté opatrně zvedněte sadu polen a zkontrolujte, zda je konektor drátu vzadu bezpečně připojen. Pokud problém přetrvává, odpojte kabel od sady polen stisknutím konektoru a jeho vytažením. Zapojte jej zpět a znovu umístěte sadu polen.

Okolní světlo není viditelné

Během dne nemusí být okolní světlo viditelné. Okolní světlo je navrženo tak, aby bylo jemné a nejlépe viditelné při slabém osvětlení, zejména v noci. Nezapomeňte jej vyzkoušet ve tmě. Pokud stále nefunguje, může se jednat o hardwarový problém a měli byste kontaktovat podporu.

Nefunkční topení

Ohřívač bude vyfukovat horký vzduch pouze v případě, že nastavená teplota je vyšší než okolní teplota v místnosti měřená termostatem dálkového ovládání. Ujistěte se, že je dálkové ovládání napájeno a nachází se ve stejné místnosti jako krb, mimo dosah zdrojů tepla nebo chladu.

Pokud tlačítko ohřevu na dálkovém ovladači nebo v aplikaci nefunguje a nelze nastavit tichý nebo automatický režim, zkontrolujte nastavení aplikace, zda není funkce ohřevu vypnutá.

Nelze nastavit teplotu

Teplotu termostatu ohřívače lze nastavit pouze tehdy, když je ohřívač v režimu SILENT nebo AUTO. Před nastavením teploty se ujistěte, že topení není v režimu VYPNUTO.

Nepřesná teplota termostatu

Teplotu v místnosti měří vestavěný termostat dálkového ovladače. Ujistěte se, že je dálkový ovladač ve stejné místnosti jako krb, umístěný na neutrálním místě mimo dosah přímého tepla nebo chladu, protože to může ovlivnit údaje. Mějte na paměti, že pokud držíte dálkový ovladač, může teplo vašeho těla rovněž zvýšit naměřenou teplotu.

Chyba termostatu

Pokud se vzdálený termostat odpojí nebo dojde k jeho poruše, kontrolka termostatu bude blikat červeně a topení nebude fungovat.

Zkontrolujte, zda je dálkový ovladač napájen a zda jím lze krb ovládat. Pokud problém přetrvává, vyjměte baterie a dálkový ovladač znovu spárujte.

ⓘ **POZNÁMKA:** Pokud problém přetrvává, může být příčinou vadné čidlo termostatu nebo dálkové ovládání. Možná budete potřebovat nový dálkový ovladač, proto se obraťte na podporu a požádejte o pomoc.

Spuštění ochrany proti přehřátí

Krb je vybaven bezpečnostním čidlem proti přehřátí, které automaticky vypne funkci vytápění, pokud dojde k poruše topného tělesa nebo k přehřátí zařízení. Po aktivaci začne blikat červeně LED indikátor přehřátí.

Pokud k tomu dojde, dmychadlo ohříváče přestane z bezpečnostních důvodů fungovat a musí být vyměněno. Přestaňte krb používat a obraťte se na technickou podporu.

⚠ **VAROVÁNÍ:** Po upevnění zařízení se ujistěte, že zadní větrací otvory jsou volné a nic nebrání proudění vzduchu. Zkontrolujte také, zda není zablokován nebo zakryt výstup ventilátoru ohříváče.

Nepřipojení k síti Wi-Fi

Pokud aplikace Tuya Smart App zařízení najde, ale nemůže se připojit k síti Wi-Fi, zkontrolujte, zda váš router pracuje na frekvenci 2,4 GHz. Pokud se jedná o dvoupásmový směrovač, zkontrolujte, zda je povolena síť 2,4 GHz. Také zkontrolujte, zda se název a heslo Wi-Fi zadané v aplikaci shodují s těmi, ke kterým je připojen váš smartphone.

Aplikace nemůže najít zařízení

Nejprve vypněte krb a přepněte hlavní napájení do polohy OFF. Poté hlavní vypínač opět zapněte a zařízení přejde do režimu párování, přičemž indikátor Wi-Fi bude blikat zeleně.

Pokud aplikace stále nemůže zařízení najít, zkontrolujte, zda již není připojeno k jinému smartphonu s aplikací Tuya Smart. Pokud si nejste jisti, resetujte nastavení Wi-Fi krbu a zkuste se připojit znovu.

Čištění a údržba

Kromě občasného čištění od prachu není nutná žádná zvláštní údržba. Pravidelné čištění suchým hadříkem obvykle stačí k udržení dobrého stavu spotřebiče.

Čištění

Před čištěním vypněte přístroj a odpojte jej od elektrické zásuvky. Vyčkejte, dokud přístroj zcela nevychladne. Přístroj nestříkejte tekutinami ani jej neponořujte do vody či jiných tekutin.

Vlhkým (ne mokrým) hadříkem otřete prach z vnitřní i vnější strany. Opatrně očistěte polena a opatrně zvedněte sadu polen, abyste otřeli průhledný zadní kryt.

K čištění vývodu topného tělesa a větrací mřížky na zadní straně použijte vysavač s kartáčovým nástavcem. Vyhněte se silným čisticím prostředkům nebo abrazivům.

⚠ VAROVÁNÍ: Nebezpečí úrazu elektrickým proudem! Nikdy neotvírejte kryt za účelem čištění. Před pokusem o čištění přístroj VŽDY vypněte a odpojte ze zásuvky. Pokud tak neučiníte, může dojít k úrazu elektrickým proudem, požáru nebo zranění osob.

Výměna baterií

Dálkové ovládání používá 2 baterie AAA 1,5 V. Odstraňte kryt baterií, vyjměte staré baterie a vložte nové, přičemž se ujistěte, že jsou správně orientovány a zajištěny. Po zapnutí dálkového ovladače nastavte čas a den.

★ **TIP:** Pokud krb po výměně baterií nereaguje na dálkový ovladač, bude možná nutné jej znovu spárovat s krbem.

ⓘ **POZNÁMKA:** Staré baterie je třeba recyklovat nebo řádně zlikvidovat a nevyhazovat je do domovního odpadu. Nikdy nevyhazujte baterie do ohně, protože by mohlo dojít k výbuchu.

Úložisko

Pokud přístroj nepoužíváte, uložte jej na suché, bezprašné místo, a pokud je to možné

Servis

Protože je tento výrobek trvale instalován nebo zabudován do zdi, je navržen tak, aby bylo možné provést snadné opravy doma, bez nutnosti demontáže nebo vyjmutí. Veškerý servis lze provádět z přední strany, pomocí plug-and-play dílů, které lze snadno vyměnit podle pokynů uvedených ve videích Průvodce opravami.

Naskenujte níže uvedený QR kód a získáte přístup k playlistu Průvodce opravami:



Používejte pouze originální náhradní díly výrobce. Naše zákaznická podpora vám poskytne náhradní díly a poradenství. Chcete-li kontaktovat zákaznickou podporu, postupujte podle pokynů v záruční brožuře.

ⓘ **POZNÁMKA:** Před pokusem o jakoukoli opravu si nezapomeňte prohlédnout videa v Průvodci opravami.

⚠ **VAROVÁNÍ:** Nebezpečí úrazu elektrickým proudem! Před pokusem o výměnu dílů nebo opravu zařízení VŽDY vypněte a odpojte jej ze zásuvky. Pokud tak neučiníte, může dojít k úrazu elektrickým proudem, požáru nebo zranění osob.

Recyklace

Balení

Po vybalení výrobku zvažte, zda si ponecháte hlavní krabici. Černá elegantní krabice byla navržena tak, aby byla pevná a mohla být znovu použita jako praktický úložný kontejner pro vaše věci.

Kartonové krabice jsou široce recyklovatelné v rámci recyklačních programů pro domácnosti, jako je například kontejner na papír/kartu nebo veřejné sběrné nádoby. Krabici zploštěte, odstraňte pásku a všechny ochranné materiály, které nejsou z kartonu, a vložte ji do recyklační nádoby.

Všechny materiály z ochranné pěny jsou recyklovatelné a měly by se vyhazovat do příslušného kontejneru na recyklovatelné materiály, nikoliv do běžného domovního odpadu.



Produkt

Tento výrobek nesmí být likvidován společně s domovním odpadem. Místo toho jej odevzdejte na určeném sběrném místě pro recyklaci elektronických zařízení. Správná likvidace pomáhá chránit životní prostředí a lidské zdraví.



Další informace získáte na místním úřadě nebo u služby pro likvidaci odpadu.

Baterie

Tento výrobek obsahuje baterie, které by neměly být likvidovány společně s domovním odpadem. V zájmu ochrany životního prostředí a lidského zdraví dodržujte místní předpisy pro správnou likvidaci baterií.



Pokyny pro bezpečnou likvidaci nebo recyklaci zjistíte u místních úřadů. Správná likvidace pomáhá předcházet negativním dopadům na životní prostředí i veřejné zdraví.

Prohlášení o shodě

My, společnost PEFOC.RO SRL, se sídlem Principala 320, Mohu, Sibiu, Rumunsko, 557262, prohlašujeme na vlastní odpovědnost, že výrobek

TAGU PowerFlame 2 Electric Fireplace
modelová čísla
E621EU a E621UK

splňuje základní požadavky a příslušná ustanovení následujících směrnic. Byly rovněž použity následující harmonizované normy:

Směrnice	Harmonizované normy
Směrnice 2014/30/EU o elektromagnetické kompatibilitě	EN IEC 55014-1:2021, EN IEC 55014-2:2021
Směrnice o nízkém napětí (LVD) 2014/35/EU	EN 60335-2-30:2009 + A11:2012 + A1:2020 + A12:2020 + A2:2022 + A13:2022, EN 60335-1:2012 + A11:2014 + A13: 2017 + A1: 2019 + A14:2019 + A2:2019 + A15:2021 + A16:2023, EN 62233:2008
Směrnice RED 2014/53/EU	EN 301 489-1 V2.2.3, EN 301 489-17 V3.2.4, EN 300 328 V2.2.2, EN IEC 62311: 2020
Směrnice o ekodesignu 2024/1103	EN 50564:2011, EN 60675:1995+A1:1998+A2:2018 +A11:2019
Směrnice ROHS 2015/863/EU	EN IEC 63000:2018

Toto prohlášení je vydáno na výhradní odpovědnost výrobce.

Elektronicky podepsané
Beniamin Prodea, výkonný ředitel

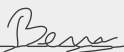

Beniamin-Ovidiu Prodea (Sep 15, 2024 15 37 GMT+3)

Právní informace

Obsah

Veškerý obsah, včetně textu, obrázků a designu v této brožuře, je duševním vlastnictvím společnosti TAGU. Neoprávněné použití nebo reprodukce může vést k soudnímu řízení.

Produkt

Design, funkce a technologie tohoto výrobku jsou právně chráněny a chráněny jedním nebo více patenty nebo registrovanými vzory. Další informace naleznete na adrese www.tagu.eu/patents.

Používání tohoto výrobku, jeho designu nebo technologie bez řádného povolení nebo v rozporu s patenty není povoleno a může vést k soudnímu řízení.

Výrobce a dovozce v EU

PEFOC.RO SRL
Principală 320, Mohu, Sibiu, Rumunsko, 557262
www.tagu.eu | help@tagu.eu

Indhold

Introduktion

Velkommen	53
Sikkerhedsinformationer	54
Specifikationer	56

Drift

Oversigt	58
Komgodtigang.....	59
Opvarmningsplan	62
App	64
Fejlfinding	68

Information

Rengøring og vedligeholdelse	71
Service	72
Genbrug	73
Overensstemmelseserklæring	74
Juridiske oplysninger	75

Velkommen

Hej,

Tillykke med dit køb! For at komme i gang skal du læse disse instruktioner omhyggeligt og gemme dem til senere brug.

Gå til www.tagu.eu/manuals eller scan QR-koden nedenfor for at få adgang til den seneste brugervejledning på flere sprog.

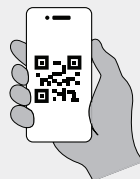

ⓘ **BEMÆRK:** Vi påtager os intet ansvar for skader forårsaget af manglende overholdelse af instruktionerne og forkert brug.

Sikkerhedsinformationer

Når du installerer og bruger dette produkt, skal du følge de grundlæggende forholdsregler for at reducere risikoen for brand, elektrisk stød, personskade eller beskadigelse af produktet.

Forholdsregler ved installation

- Installer ikke pejsen ved hjælp af en almindelig forlængerledning. Tilslut den i stedet til en jordet stikkontakt på 220 V, 15 A.
- Undgå at tilslutte andre apparater til det samme elektriske kredsløb som varmeapparatet.
- Overbelast aldrig kredsløbet. Hvis varmeapparatet udløser afbryderen, skal du trække stikket ud til alle andre apparater på samme kredsløb, før du bruger det igen.
- Når du installerer, skal du sørge for, at der er 20 mm frirum til ventilationsåbningerne på bagsiden.
- Efter installationen skal du sikre dig, at apparatet kan kobles fra stikkontakten ved hjælp af et tilgængeligt stik eller en kontakt.
- Før du bruger apparatet, skal du sikre dig, at spændingen på typeskiltet svarer til din lokale strømforsyning.
- Brug kun den originale netledning, der følger med enheden.
- Placer ikke strømkablet under tæpper, og undgå at lade det hænge over skarpe kanter eller røre ved varme overflader.
- Placer ikke pejsevarmeren direkte under en stikkontakt.
- Må ikke installeres og bruges udendørs.
- Varmelegemet må ikke installeres og bruges i nærheden af vandkilder som badekar, brusere eller pools.
- Hold møbler, gardiner og brændbare materialer mindst 1 meter væk fra enheden.
- Nedsænk aldrig apparatet i vand eller anden væske.

Forholdsregler ved brug

- Dæk ikke varmelegemet til for at undgå overophedning.
- Dette varmelegeme er kun beregnet til husholdningsbrug og er ikke egnet til industrielle formål.
- Brug ikke apparatet, hvis det ikke fungerer korrekt eller er beskadiget på nogen måde.
- Brug ikke varmeapparatet til at tørre tøj.
- Undgå at betjene apparatet med våde hænder eller i nærheden af varme overflader.
- Hvis netledningen er beskadiget, må du ikke bruge varmeapparatet.
- Brug ikke varmeapparatet sammen med en programmør, timer eller anden automatisk tændingsanordning, da der er risiko for brand, hvis varmeapparatet tildækkes eller placeres forkert.
- For at undgå risiko for utilsigtet nulstilling af den termiske afbryder må dette apparat ikke forsynes med strøm via en ekstern afbryder, f.eks. en timer, eller tilsluttes et kredsløb, der regelmæssigt tændes og slukkes af elforsyningen.
- Brug kun tilbehør, der er anbefalet af producenten, da forkert tilbehør kan forårsage fare eller skade.
- Børn må ikke lege med apparatet. Rengøring og brugervedligeholdelse må ikke udføres af børn uden opsyn.
- Børn fra 8 år og opefter samt personer med begrænsede fysiske, sensoriske eller mentale evner må kun bruge apparatet under opsyn og instruktion af en person, der er klar over de tilknyttede risici. Børn skal altid være under opsyn for at sikre, at de ikke leger med varmeapparatet.
- Børn under 3 år skal holdes væk, medmindre de er under konstant opsyn. Børn fra 3 år og under 8 år må kun tænde/slukke for apparatet, hvis det er placeret eller installeret i den tilsigtede normale driftsposition, og de er blevet overvåget eller instrueret i at bruge apparatet på en sikker måde og forstå de involverede farer.
- Børn fra 3 år og under 8 år må ikke tilslutte, regulere og rengøre apparatet eller udføre brugervedligeholdelse.
- Før rengøring skal du sørge for, at apparatet er taget ud af stikkontakten og helt afkølet. Undgå at bruge slibende kemikalier til rengøring.

⚠ **ADVARSEL:** Risiko for forbrændinger! Nogle dele af dette produkt kan blive meget varme og forårsage forbrændinger. Man skal være særlig opmærksom, når der er børn og sårbare personer til stede.

Specifikationer

Detaljer om produktet

Strømforsyning	220-240V AC, 50Hz
Strømförbrug	1400-1600W
Kredsløbsklassificering	15 Ampere
Størrelse	bredde 710 mm højde 633 mm dybde 143 mm
Vægt	12,7 kg
WiFi-standard	802.11 b/g/n
WiFi-frekvens	2,4 GHz
Driftstemperatur	0°C - 50°C
Drift af relativ luftfugtighed	30% - 70%
Beskyttelse mod fugt	IPX0 - ingen beskyttelse

Energieffektivitet

Model-identifikatorer	E621EU, E621UK		
Vare	Symbol	Værdi	Enhed
Varmeydelse			
Nominel varmeeffekt	P _{nom}	1.6	kW
Minimum varmeeffekt (vejledende)	P _{min}	0.75	kW
Maksimal kontinuerlig varmeeffekt	P _{max,c}	1.6	kW
Strømforbrug			
I slukket tilstand	P _o	0	W
I standbytilstand	P _{sm}	N/A	W
I inaktiv tilstand	P _{idle}	N/A	W
I netværksstandby	P _{ns}	1.99	W
Standbytilstand med visning af information eller status			nej
Sæsonbestemt energieffektivitet ved rumopvarmning i aktiv tilstand	ns, på	92	%
Type varmeindgang, styring af rumtemperatur			
Varmeeffekt i ét trin og ingen kontrol af rumtemperaturen			nej
to eller flere manuelle trin, ingen rumtemperaturkontrol			nej
med mekanisk termostat til styring af rumtemperatur			nej
med elektronisk styring af rumtemperaturen			nej
elektronisk rumtemperaturstyring plus dagtimer			nej
elektronisk styring af rumtemperatur plus ugetimer			ja
Andre kontrolmuligheder			
Kontrol af rumtemperatur, med registrering af tilstedeværelse			nej
Kontrol af rumtemperatur med registrering af åbent vindue			nej
mulighed for afstandskontrol			ja
Adaptiv startkontrol			nej
Begrænsning af arbejdstid			ja
Sensor til sort pære			nej
Selvælrende funktionalitet			nej
kontrolnøjagtighed			nej

Øversigt

Kontrolpanel

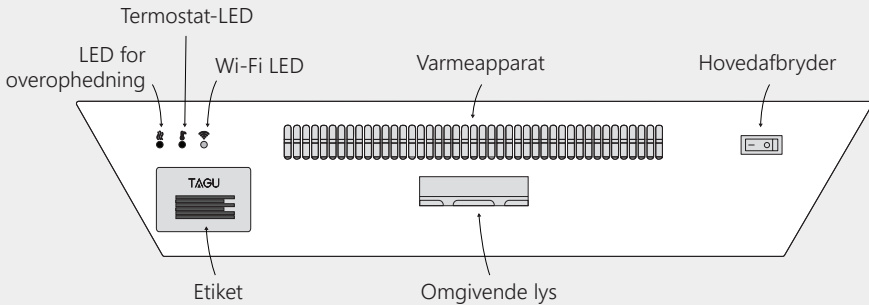
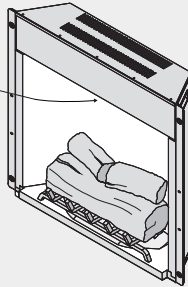

Fjernbetjening

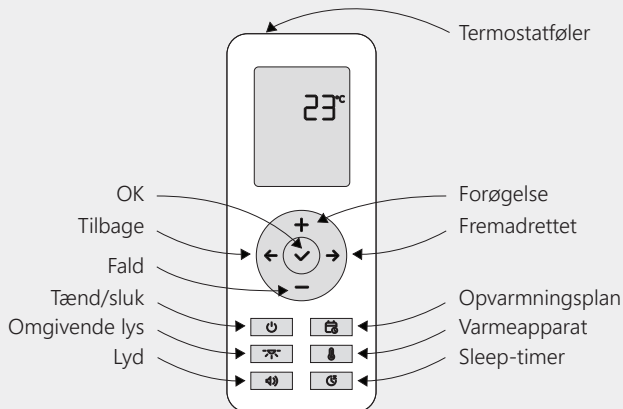

Kom godt i gang

Udpakning

Når du har pakket dit produkt ud, kan du overveje at beholde hovedkassen. Den sorte, elegante kasse er designet til at være robust og genbruges som en praktisk opbevaringsbeholder til dine ejendele.

Når du har fjernet beskyttelsesskummet fra brænderisten, skal du sikre dig, at brænderistens bageste fødder er placeret korrekt i de røde huller på bagsiden af askebægeret.

★ **TIP:** Det åbne pejsedesign gør det muligt at røre ved brænderisten og er sikkert for børn og kæledyr, da det bruger lav strøm.

① **BEMÆRK:** Undgå at flytte risten eller røre ved bagmekanismen under brug, da det kan forstyrre flammeeffekten.

Første gangs brug

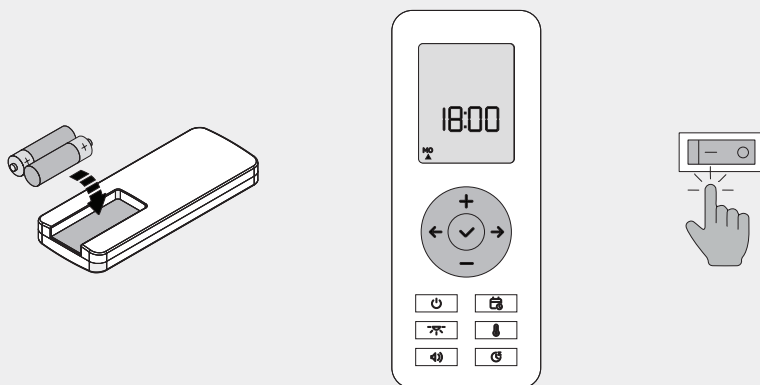

Sæt batterierne i fjernbetjeningen, og indstil dato og klokkeslæt på fjernbetjeningen. Brug knapperne + og - til at justere timer og minutter, og tryk derefter på knappen ✓ for at bekræfte. Brug derefter knapperne ← og → til at vælge den aktuelle ugedag, og tryk på ✓ for at bekræfte.

Til sidst skal du tænde for hovedafbryderen, der sidder i toppen af pejsen.



① **BEMÆRK:** Når afbryderen tændes første gang, blinker den grønne Wi-Fi-LED, mens den forsøger at oprette forbindelse til Wi-Fi, og slukker automatisk efter 60 sekunder. Hvis der registreres et gemt netværk, slukkes det med det samme, når der er oprettet forbindelse.

Tænd/sluk

Tryk på knappen  på fjernbetjeningen, og flammeeffekten tændes gradvist. Tryk på knappen  igen, og flammeeffekten forsvinder langsomt, mens pejsen slukkes.

Efter 10 sekunders inaktivitet går fjernbetjeningen i standbytilstand og viser den omgivende rumtemperatur (°C) og eventuelle aktive funktioner. Når pejsen er slukket, er det kun rumtemperaturen, der vises på fjernbetjeningen.

★ **TIP:** For at få den bedste flammeeffekt skal du bruge pejsen i svagt lys. Undgå at placere den i direkte sollys for at forbedre synligheden i løbet af dagen.

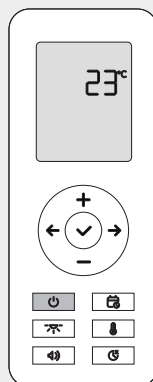

Omgivende lys

Tryk på knappen  for at aktivere de omgivende lyseffekter. Pejsen vil projicere et hyggeligt, flimrende lys, der ligner en rigtig pejs, ved reduceret (LOW) lysstyrke. Tryk på knappen igen for at øge lysstyrken (HIGH), og tryk en gang til for at slukke den.

★ **TIP:** Det omgivende lys skaber en subtil flimrende effekt, som en rigtig pejs, og ses bedst om aftenen eller om natten, når rummet er mørkt. I dagtimerne er det ikke sikkert, at det omgivende lys er synligt.

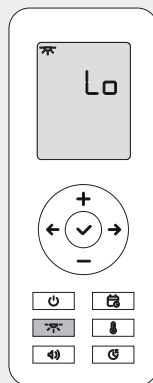

Lyd

Tryk på knappen  for at aktivere lydeffekterne. Pejsen vil afspille en afslappende brændelyd med reduceret (LOW) lydstyrke. Tryk på knappen igen for at øge lydstyrken (HIGH), og tryk på den igen for at slukke for lyden.

★ **TIP:** Ved permanent brug er lydeffekten mest behagelig ved LAV lydstyrke, hvor den forbliver blid og subtil.

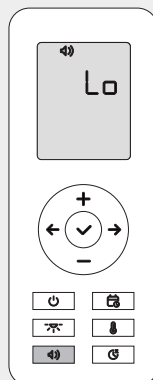

Varmeapparat

Tryk på knappen  for at tænde for varmen og justere temperaturen. Brug knapperne + og - til at indstille den ønskede rumtemperatur. Pejsen vil kun blæse varm luft, når den omgivende temperatur falder til under den indstillede temperatur.

Den første indstilling (SILENT) er standardindstillingen, hvor den varme luft blæses langsomt og stille, hvilket er ideelt til at holde rumtemperaturen stabil. Tryk på knappen  igen for at skifte til normal tilstand (AUTO), som opvarmer rummet hurtigere, men mere støjende, da varmelegemet kører på fuld kraft.

Tryk på knappen en gang til for at slukke for opvarmningen. Efter slukning vil ventilatoren fortsætte med at blæse kølig luft i 30 sekunder for at hjælpe enheden med at køle ned.

★ **TIP:** Af hensyn til sikkerheden i offentlige rum eller i nærheden af børn kan du midlertidigt deaktivere varmefunktionen via appen. Når den er deaktiveret, kan varmelegemet ikke styres med fjernbetjeningen eller appen.

① **BEMÆRK:** Der kan forekomme en svag lugt, når varmeren tændes første gang. Det er normalt og bør ikke ske igen, medmindre varmeren ikke har været brugt i en længere periode.

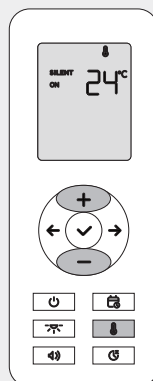

Termostat

Termostatsensoren er indbygget i fjernbetjeningen. For at få nøjagtige temperaturmålinger skal du sørge for, at fjernbetjeningen altid har strøm og befinder sig i samme rum som pejsen, væk fra direkte varme- eller kuldekilder.

Når varmelegemet aktiveres, tændes og slukkes det automatisk for at nå og opretholde den indstillede temperatur, baseret på den omgivende temperatur, der registreres af termostaten.

① **BEMÆRK:** Hvis du holder fjernbetjeningen i hånden i et par minutter, kan temperaturen stige en smule på grund af kropsvarme. Det er normalt, og temperaturen vil vende tilbage til det normale kort tid efter.

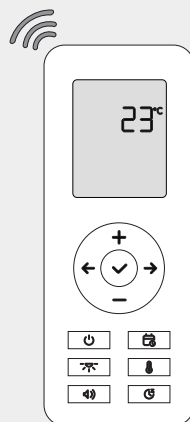

Sleep-timer

Tryk på knappen  for at indstille pejsen til at slukke automatisk efter en bestemt tid. Tryk gentagne gange på knappen for at skifte mellem indstillingerne fra 1 time til 9 timer eller for at deaktivere sleeptimeren.

① **BEMÆRK:** Aktivering af Sleep Timer vil automatisk annullere enhver aktiv opvarmningsplan.

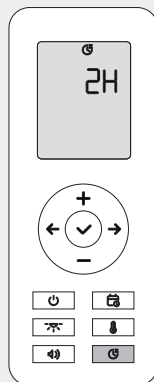



Opvarmningsplan







Sådan fungerer det

Pejsen og varmen kan programmeres til at tænde og slukke automatisk efter en dagsplan. Du kan indstille den ønskede temperatur og vælge start- og stoptidspunkt for hver ugedag.

Du kan f.eks. planlægge, at den skal opvarme rummet til 23 °C mandag til fredag, en time før du kommer hjem fra arbejde.



Indstilling af tid og dag

Før du indstiller varmeplanen, skal du sikre dig, at klokkeslæt og dag er korrekte. Hold knappen  på fjernbetjeningen nede for at kontrollere eller ændre tid og dag. Brug knappen  til at skifte mellem timer, minutter og dag.

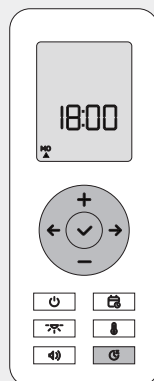
For at justere tiden skal du trykke på knapperne  og  og derefter trykke på  for at bekræfte. For at ændre dagen skal du bruge knapperne  og  og vælge den aktuelle ugedag og derefter trykke på  for at bekræfte.



Indstilling af tidsplan



Tryk på knappen  for at få adgang til skema-indstillingerne. Brug knapperne ← og → til at rulle gennem dagene, og tryk derefter på ✓ for at gå ind i indstillingerne for den valgte dag. Juster temperatur, starttidspunkt (ON) og stoptidspunkt (OFF) med knapperne + og -, og tryk på ✓ for at bekræfte hvert trin. Tryk på knappen  igen for at gå tilbage.

Når du er færdig med at indstille en dag, går du videre til den næste og gentager processen. Der vises en lille trekant under dagens symbol, som viser, at en tidsplan er aktiv.

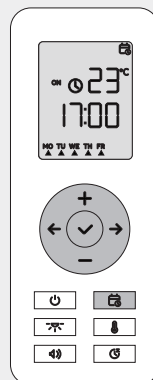
① **BEMÆRK:** Aktivisering af opvarmingskemaet vil automatisk annullere enhver indstillet Sleep Timer.



Annullering af skemaet for en dag

To delete the schedule for a specific day, press the  button to access. Hvis du vil slette tidsplanen for en bestemt dag, skal du trykke på knappen  for at få adgang til tidsplanindstillingerne, bruge knapperne ← og → til at vælge dagen og trykke på knappen -.

Trekanten forsvinder, hvilket indikerer, at varmeplanen for den pågældende dag er annulleret.

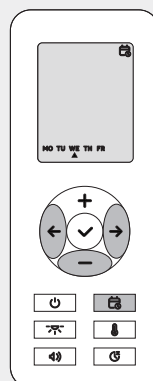

Annullering af skemaet for alle dage

For at nulstille og annullere hele tidsplanen skal du trykke på knappen  på fjernbetjeningen og holde den nede i 10 sekunder.

Alle tidsplaner slettes, og displayet viser "rE".

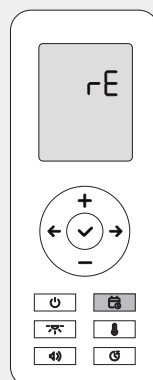

App

Sådan fungerer det

Du kan styre alle pejsens funktioner direkte fra din telefon ved hjælp af Tuya Smart-appen, som er mere praktisk og brugervenlig end fjernbetjeningen. Du kan også indstille stemmestyring med Siri, Google Assistant eller Alexa for at tænde pejsen med en simpel stemmekommando.

① **BEMÆRK:** Selv når du bruger din telefon til at styre pejsen, måles den omgivende temperatur stadig af fjernbetjeningens termostat. Sørg for, at fjernbetjeningen altid har strøm og befinder sig i samme rum som pejsen.

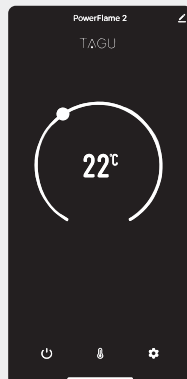

Opsætning

Først skal du downloade Tuya Smart-appen ved at søge efter den i App Store eller scanne QR-koden nedenfor.



Efter installationen skal du sørge for, at pejsens hovedafbryder er tændt. Åbn appen, tryk på for at tilføje en ny enhed, og se efter "PowerFlame 2" på listen. Vælg den, vælg dit Wi-Fi-netværk, og indtast adgangskoden. Derefter tilføjes pejsen til appen.

① **BEMÆRK:** Pejsen har kun forbindelse til et 2,4 GHz Wi-Fi-netværk. Hvis din router er dual-band, skal du sikre dig, at 2,4 GHz-netværket er aktiveret, og at din telefon er forbundet til det.

On/Off

Tryk på knappen  for at tænde for pejsen. Tryk på den igen for at slukke den. Når du tænder den igen, vil pejsen automatisk huske dine sidste indstillinger.

Opvarmning

Tryk på kontakten  for at tænde for varmen, og vælg enten SILENT- eller AUTO-tilstand. Når opvarmningen er aktiv, skal du bruge rullehjulet til at indstille den ønskede rumtemperatur. Pejsen blæser kun varm luft, når rumtemperaturen falder til under den indstillede temperatur.

ⓘ **BEMÆRK:** Du kan kun justere temperaturen, når varmfunktionen er aktiv.

Indstillinger

Tryk på  for at indstille varmeplanen, sleeptimeren eller justere lydstyrken og lysstyrken på det omgivende lys.

Siri

Du kan styre din pejs med Siri på din iPhone, HomePod eller Mac. Først skal du manuelt oprette en automatisering for hver kommando ved hjælp af Tuya Smart-appen og føje den til Siri Shortcuts.

Åbn Tuya Smart-appen for at oprette en automatisering, der tænder for pejsen. Gå til fanen SCENE, tryk på knappen  i øverste højre hjørne, og vælg "Launch Tap to Run". I afsnittet "Then" skal du vælge "Control Single Device", vælge din pejs, vælge On/Off og indstille den til On. Giv denne scene navnet "POWERFLAME ON". Hvis du vil slukke for pejsen, skal du gentage trinnene, men vælge Off og navngive den "POWERFLAME OFF".

Du kan også oprette flere kommandoer til forskellige pejsefunktioner som f.eks. lyd eller varme. Når dine automatiseringer er indstillet, skal du føje dem til Siri Shortcuts. Find afsnittet "Tap-to-Run" på fanen Scene, tryk på "Add to Siri", vælg hver handling, og tryk på Done.

Efter et par sekunder kan du styre din pejs med Siri ved at sige navnet på en genvej, f.eks. "POWERFLAME ON" eller "POWERFLAME OFF".

Google Assistant

Du kan forbinde din pejs med Google Home og bruge Google Assistant eller Nest smart speakers til at tænde pejsen ved hjælp af din stemme. Du kan f.eks. sige: "Hey Google, POWERFLAME ON".

For at komme i gang skal du åbne Tuya-appen, vælge pejsen på listen over enheder og trykke på knappen Rediger  i øverste højre hjørne. I afsnittet Tredjepartstjenester skal du vælge Google Assistant og følge instruktionerne på skærmen for at forbinde Tuya Smart-appen med Google Home-appen. Når forbindelsen er oprettet, vises din pejs i Google Home-appen og kan styres derfra.

Nu kan du bruge Google Assistant-stemmekommandoer som "POWERFLAME ON" eller "POWERFLAME OFF" til at styre din pejs.

Amazon Alexa

Du kan forbinde din pejs med Amazon Alexa og styre den med stemmekommandoer ved hjælp af Echo smarthøjtalere.

For at komme i gang skal du åbne Tuya-appen, vælge pejsen på listen over enheder og trykke på knappen Rediger  i øverste højre hjørne. I afsnittet Third-Party Services skal du vælge Alexa og følge instruktionerne på skærmen for at forbinde Tuya Smart-appen med Amazon Alexa-appen. Når forbindelsen er oprettet, vises din pejs i Alexa-appen og kan styres derfra.

Nu kan du bruge Alexa-stemmekommandoer som "POWERFLAME ON" eller "POWERFLAME OFF" til at styre din pejs.



Deling af enheden

Hvis du vil lade familie eller venner styre pejsen ved hjælp af Tuya-appen på deres telefon, kan du dele enheden med dem.

Åbn Tuya-appen, vælg pejsen på listen over enheder, og tryk på knappen Rediger  i øverste højre hjørne. Tryk derefter på "Share Device", og følg instruktionerne på skærmen. Det giver andre mulighed for at styre pejsen fra deres egen Tuya-app.

Deaktivering af opvarmning

Af hensyn til sikkerheden i offentlige rum, udstillingslokaler eller i nærheden af børn kan du midlertidigt deaktivere varmfunktionen. Når den er deaktiveret, kan varmelegemet ikke styres med hverken fjernbetjeningen eller appen.

Når pejsen er tændt, skal du trykke på  for at gå ind i indstillingerne og derefter trykke på  ud for "Heating Disabled" for at deaktivere og låse varmelegemet. Når den er deaktiveret, fungerer varmfunktionen ikke med fjernbetjeningen eller appen. For at låse den op og aktivere den igen skal du trykke på  for at skifte kontakten tilbage.

ⓘ **BEMÆRK:** Når varmelegemet genaktiveres, vender det tilbage til de samme indstillinger, som før det blev deaktiveret.

Nulstilling af Wi-Fi

Hvis du skifter Wi-Fi-netværk eller løser forbindelsesproblemer, kan du nulstille Wi-Fi-forbindelsen ved hjælp af fjernbetjeningen.

For at nulstille skal du først slukke for pejsen og dreje hovedafbryderen til OFF. Drej derefter hovedafbryderen tilbage til ON. Hold straks knappen  på fjernbetjeningen nede i 10 sekunder. Du bør se "rE" på fjernbetjeningen, og den grønne Wi-Fi-LED vil blinke. Det betyder, at pejsen er blevet afbrudt fra Wi-Fi, fjernet fra Tuya-appen og er klar til at blive tilføjet igen.

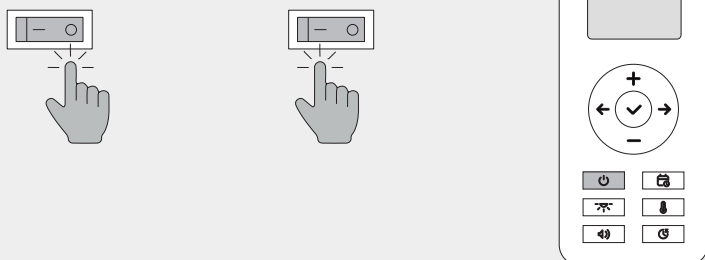



ⓘ **BEMÆRK:** Sørg for, at det første, du gør, når du har tændt for pejsen, er at holde knappen  på fjernbetjeningen nede. Hvis du trykker på en anden knap først, vil nulstillingen ikke virke, og "EE" vil blive vist på fjernbetjeningen. Hvis det sker, skal du gentage nulstillingsprocessen.

Fejlfinding

LED-statusindikatorer

Lysdioderne øverst på pejsen angiver enhedens status eller problemer. Under normal drift skal de forblive slukket.

 Wi-Fi blinker grønt	Enheden kan findes og søger efter netværket.
 Termostaten blinker rødt	Termostatsensoren i fjernbetjeningen er enten frakoblet eller fungerer ikke korrekt.
 Overophedning blinker rødt	Overophedningsbeskyttelsen er blevet udløst, hvilket indikerer et problem med varmelegemet.

Parring af fjernbetjeningen

Hvis fjernbetjeningen har strøm, men ikke reagerer, eller hvis du har udskiftet den med en ny, skal du parre fjernbetjeningen igen.

Sluk for ildstedet med hovedafbryderen, og tænd det derefter igen. Lige efter skal du trykke på knappen  på fjernbetjeningen og holde den nede i 7 sekunder. Når den er parret, vil displayet vise "rE", og fjernbetjeningen vil være klar til brug.

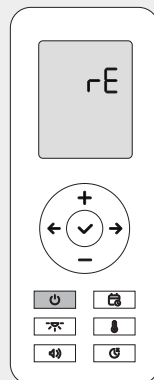
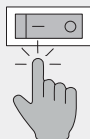
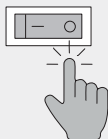

Fjernbetjeningen virker ikke

Sørg for, at der er batterier i fjernbetjeningen, at skærmen er tændt, og at pejsets hovedafbryder er tændt. Tag derefter batterierne ud og sæt dem i igen, og indstil derefter klokkeslæt og dag, da fjernbetjeningen ikke virker, før dette er gjort. Hvis den stadig ikke virker, kan du prøve at parre fjernbetjeningen med pejsen igen.

Pejsten tænder ikke

Sørg først for, at hovedafbryderen står på ON, at netledningen er sat korrekt i på bagsiden af enheden, og at der er strøm i stikkontakten. Sørg derefter for, at der er batterier i fjernbetjeningen. Hvis problemerne fortsætter, skal du prøve at parre fjernbetjeningen igen.

Pejsen tænder/slukker uventet

Sørg for, at der ikke er nogen aktiv varmeplan eller sleep-timer, da disse automatisk kan tænde eller slukke for pejsen. For at sikre dette skal du nulstille og annullere varmeplanen for alle dage, som forklaret i afsnittet om varmeplan.

Flammeeffekt eller lyd virker ikke

Flamme- og lydeffekterne frembringes af brændesættet, som måske ikke er korrekt tilsluttet. Sluk for hovedafbryderen, løft derefter forsigtigt brændesættet, og tjek, at ledningsstikket er ordentligt tilsluttet bagpå. Hvis problemet fortsætter, skal du frakoble kablet fra brændesættet ved at klemme på stikket og trække det ud. Sæt det i igen, og sæt brændesættet på plads igen.

Omgivende lys er ikke synligt

I dagtimerne er det omgivende lys måske ikke synligt. Omgivelseslyset er designet til at være diskret og mest synligt i svagt lys, især om natten. Sørg for at teste det i mørke. Hvis det stadig ikke virker, kan det være et hardwareproblem, og du bør kontakte support.

Varmeapparatet virker ikke

Varmeapparatet blæser kun varm luft, hvis den indstillede temperatur er højere end den omgivende rumtemperatur, som måles af fjernbetjeningens termostat. Sørg for, at fjernbetjeningen har strøm og befinder sig i samme rum som pejsen, væk fra varme- eller kuldekilder.

Hvis opvarmningsknappen på fjernbetjeningen eller i appen ikke virker, og du ikke kan indstille den til SILENT eller AUTO, skal du tjekke appens indstillinger for at sikre, at opvarmningsfunktionen ikke er deaktiveret.

Kan ikke justere temperaturen

Varmeapparatets termostattemperatur kan kun justeres, når varmeapparatet er i SILENT- eller AUTO-tilstand. Før du justerer temperaturen, skal du sikre dig, at varmelegemet ikke er i OFF-tilstand.

Unøjagtig termostattemperatur

Rumtemperaturen måles af fjernbetjeningens indbyggede termostat. Sørg for, at fjernbetjeningen er i samme rum som pejsen, og at den er placeret et neutralt sted væk fra direkte varme eller kulde, da det kan påvirke målingerne. Husk, at hvis du holder fjernbetjeningen, kan din kropsvarme også hæve den målte temperatur.

Fejl i termostaten

Hvis fjerntermostaten afbrydes eller ikke fungerer korrekt, blinker termostat-LED'en rødt, og varmelegemet fungerer ikke.

Kontrollér, at fjernbetjeningen har strøm og kan bruges til at styre pejsen. Hvis problemet fortsætter, skal du fjerne batterierne og parre fjernbetjeningen igen.

① **BEMÆRK:** Hvis problemet fortsætter, kan det skyldes en defekt termostatsensor eller fjernbetjening. Du kan få brug for en ny fjernbetjening, så kontakt support for at få hjælp.

Beskyttelse mod overophedning udløses

Pejsen har en sikkerhedssensor for overophedning, som automatisk deaktiverer varmfunktionen, hvis der opstår fejl i varmelegemet, eller hvis enheden bliver overophedet. Når den udløses, blinker LED-indikatoren for overophedning rødt.

Hvis det sker, holder blæseren op med at fungere af sikkerhedsmæssige årsager og skal udskiftes. Stop med at bruge pejsen, og kontakt support for at få hjælp.

△ **ADVARSEL:** Når du har monteret enheden, skal du for at undgå overophedning sikre, at ventilationsåbningerne på bagsiden er frie, og at der ikke er noget, der hindrer luftstrømmen. Kontrollér også, at varmeblæserens udløb ikke er blokeret eller tildækket.

Wi-Fi opretter ikke forbindelse

Hvis Tuya Smart App finder enheden, men ikke kan oprette forbindelse til Wi-Fi, skal du kontrollere, at din router kører på 2,4 GHz. Hvis det er en dual-band-router, skal du sikre dig, at 2,4 GHz-netværket er aktiveret. Bekræft også, at det Wi-Fi-navn og den adgangskode, der er indtastet i appen, stemmer overens med dem, din smartphone er forbundet til.

Appen kan ikke finde enheden

Sluk først for pejsen, og sæt hovedafbryderen på OFF. Tænd derefter for hovedafbryderen igen, og enheden går i paringstilstand, hvor Wi-Fi-indikator-LED'en blinker grønt.

Hvis appen stadig ikke kan finde enheden, skal du sikre dig, at den ikke allerede er forbundet til en anden smartphone med Tuya Smart-appen. Hvis du er i tvivl, skal du nulstille pejsens Wi-Fi-indstillinger og prøve at oprette forbindelse igen.

Rengøring og vedligeholdelse

Bortset fra lejlighedsvis rengøring af støv er der ikke behov for særlig vedligeholdelse. Regelmæssig rengøring med en tør klud er typisk tilstrækkeligt til at holde apparatet i god stand.

Rengøring

Før rengøring skal du slukke for enheden og tage stikket ud af stikkontakten. Vent, indtil den er helt afkølet. Sprøjt ikke enheden med væsker, og sænk den ikke ned i vand eller andre væsker.

Brug en fugtig (ikke våd) klud til at tørre støv af både indvendigt og udvendigt. Rengør forsigtigt brændet, og løft forsigtigt brændesættet for at tørre den gennemsigtige bagbeklædning af.

Brug en støvsuger med en børste til at rengøre varmeudtaget og ventilationsgitteret på bagsiden. Undgå stærke rengøringsmidler eller slibemidler.

⚠ **ADVARSEL:** Risiko for elektrisk stød! Åbn aldrig kabinettet for at rengøre det. Sluk **ALTID** for enheden, og tag stikket ud af stikkontakten, før du forsøger at rengøre den. Hvis du ikke gør det, kan det resultere i elektrisk stød, brand eller personskade.

Udskiftning af batterier

Fjernbetjeningen bruger 2 x AAA 1,5V batterier. Fjern batteridækslet, tag de gamle batterier ud, og sæt de nye i, og sørg for, at de sidder ordentligt fast. Når du har tændt for fjernbetjeningen, skal du indstille tid og dag.

★ **TIP:** Hvis pejsen ikke reagerer på fjernbetjeningen efter udskiftning af batterier, kan det være nødvendigt at parre den med pejsen igen.

ⓘ **BEMÆRK:** Gamle batterier skal genbruges eller bortskaffes korrekt og må ikke smides ud sammen med husholdningsaffaldet. Smid aldrig batterier i ilden, da det kan resultere i en eksplosion.

Opbevaring

Opbevar enheden på et tørt, støvfrit sted, når den ikke er i brug, og pak den om muligt i den originale karton. Vikl varmekablet pænt op for at undgå skader.

Service

Da dette produkt er permanent installeret eller bygget ind i væggen, er det designet til nem reparation i hjemmet uden behov for at fjerne eller afmontere enheden. Al service kan udføres fra forsiden med plug-and-play dele, som let kan udskiftes ved at følge instruktionerne i Reparationsguide-videoerne.

Scan QR-koden nedenfor for at få adgang til Reparationsguide-playlisten:



Brug kun originale reservedele fra producenten. Vores kundesupport giver dig reservedele og vejledning. Følg instruktionerne i garantihæftet for at kontakte kundesupport.

ⓘ **BEMÆRK:** Før du forsøger nogen reparation, skal du sikre dig, at du har set videoerne i Reparationsguiden.

⚠ **ADVARSEL:** Risiko for elektrisk stød! Sluk ALTID for enheden, og tag stikket ud af stikkontakten, før du forsøger at udskifte dele eller foretage reparationer. Hvis du ikke gør det, kan det resultere i elektrisk stød, brand eller personskade.

Genbrug

Emballage

Når du har pakket dit produkt ud, kan du overveje at beholde hovedkassen. Den sorte, elegante kasse er designet til at være robust og genbruges som en praktisk opbevaringsbeholder til dine ejendele.

Papkasser kan i vid udstrækning genbruges som en del af husholdningernes genbrugsprogrammer, f.eks. papir-/papbeholderen eller offentlige indsamlingscontainere. Tryk kassen flad, fjern tape og alle beskyttende materialer, der ikke er af pap, og læg den i genbrugsbeholderen.

Alle beskyttende skummaterialer kan genbruges og skal bortskaffes i den relevante container til genbrugsmaterialer, ikke sammen med almindeligt husholdningsaffald.



Produkt

Dette produkt må ikke bortskaffes sammen med husholdningsaffald. Aflever det i stedet på et udpeget indsamlingssted for genbrug af elektronisk udstyr. Korrekt bortskaffelse hjælper med at beskytte miljøet og menneskers sundhed.

Kontakt de lokale myndigheder eller renovationsvæsenet for at få flere oplysninger.



Batterier

Dette produkt indeholder batterier, som ikke må bortskaffes sammen med husholdningsaffald. For at beskytte miljøet og menneskers sundhed skal du følge de lokale regler for korrekt bortskaffelse af batterier.

Spørg de lokale myndigheder om retningslinjer for sikker bortskaffelse eller genbrug. Korrekt bortskaffelse hjælper med at forhindre negative effekter på både miljøet og folkesundheden.



Overensstemmelseserklæring

Vi, PEFOC.RO SRL, beliggende på Principala 320, Mohu, Sibiu, Rumænien, 557262, erklærer på eget ansvar, at produktet

TAGU PowerFlame 2 Electric Fireplace
model numre
E621EU og E621UK

er i overensstemmelse med de væsentlige krav og relevante bestemmelser i følgende direktiver. Følgende harmoniserede standarder er også blevet anvendt:

Direktiv	Harmoniserede standarder
EMC-direktiv 2014/30/EU	EN IEC 55014-1:2021, EN IEC 55014-2:2021
Lavspændingsdirektivet (LVD) 2014/35/EU	EN 60335-2-30:2009 + A11:2012 + A1:2020 + A12:2020 + A2:2022 + A13:2022, EN 60335-1:2012 + A11:2014 + A13: 2017 + A1: 2019 + A14:2019 + A2:2019 + A15:2021 + A16:2023, EN 62233:2008
RED-direktiv 2014/53/EU	EN 301 489-1 V2.2.3, EN 301 489-17 V3.2.4, EN 300 328 V2.2.2, EN IEC 62311: 2020
Økodesign-direktiv 2024/1103	EN 50564:2011, EN 60675:1995+A1:1998+A2:2018 +A11:2019
ROHS-direktiv 2015/863/EU	EN IEC 63000:2018

Denne erklæring er udstedt på producentens eget ansvar.

Elektronisk underskrevet
Benjamin Prodea, administrerende direktør

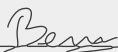

Benjamin-Ovidiu Prodea (Sep 15, 2024 15 37 GMT+3)

Juridiske oplysninger

Indhold

Alt indhold, herunder tekst, billeder og design i dette hæfte, er TAGU's intellektuelle ejendom. Uautoriseret brug eller reproduktion kan føre til retsforfølgelse.

Produkt

Designet, funktionerne og teknologien i dette produkt er juridisk beskyttet og dækket af et eller flere patenter eller registrerede designs. For mere information, besøg venligst www.tagu.eu/patents.

Brug af dette produkt, dets design eller teknologi uden behørig tilladelse eller i strid med patenter er ikke tilladt og kan føre til retsforfølgelse.

Producent og importør i EU

PEFOC.RO SRL
Principală 320, Mohu, Sibiu, Rumænien, 557262
www.tagu.eu | help@tagu.eu

Inhalt

Einführung

Willkommen	77
Sicherheitsinformationen	78
Spezifikationen	80

Betrieb

Übersicht	82
Erste Schritte	83
Heizplan	86
App	88
Fehlerbehebung	92

Informationen

Reinigung und Pflege	95
Wartung	96
Recycling	97
Konformitätserklärung	98
Rechtliche Hinweise	99

Willkommen

Hallo,

Herzlichen Glückwunsch zu Ihrem Kauf! Um loszulegen, lesen Sie bitte diese Anleitung sorgfältig durch und bewahren Sie sie zum späteren Nachschlagen auf.

Das aktuelle Benutzerhandbuch in mehreren Sprachen finden Sie unter www.tagu.eu/manuals oder scannen Sie den folgenden QR-Code.

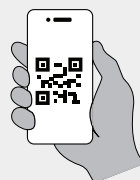

① **HINWEIS:** Für Schäden, die durch Nichtbeachtung der Anleitung und unsachgemäßen Gebrauch entstehen, übernehmen wir keine Haftung.

Sicherheitsinformationen

Befolgen Sie bei der Installation und Verwendung dieses Produkts die grundlegenden Vorsichtsmaßnahmen, um die Gefahr von Bränden, Stromschlägen, Verletzungen oder Schäden am Produkt zu verringern.

Vorsichtsmaßnahmen bei der Installation

- Installieren Sie den Kamin nicht mit einem normalen Verlängerungskabel. Schließen Sie ihn stattdessen an eine geerdete 220-V-Steckdose mit 15 Ampere an.
- Vermeiden Sie es, andere Geräte an denselben Stromkreis wie das Heizgerät anzuschließen.
- Überlasten Sie niemals den Stromkreis. Wenn das Heizgerät den Schutzschalter auslöst, ziehen Sie alle anderen Geräte im selben Stromkreis aus, bevor Sie es wieder benutzen.
- Achten Sie bei der Installation darauf, dass an der Rückseite ein Freiraum von 20 mm für die Entlüftungsöffnungen vorhanden ist.
- Vergewissern Sie sich nach der Installation, dass das Gerät über einen zugänglichen Stecker oder Schalter von der Steckdose getrennt werden kann.
- Vergewissern Sie sich vor der Verwendung des Geräts, dass die auf dem Typenschild angegebene Spannung mit der örtlichen Stromversorgung übereinstimmt.
- Verwenden Sie nur das mit dem Gerät gelieferte Original-Netzkabel.
- Verlegen Sie das Netzkabel nicht unter Teppichen, und vermeiden Sie es, es über scharfe Kanten hängen zu lassen oder mit heißen Oberflächen in Berührung zu bringen.
- Stellen Sie den Kaminofen nicht direkt unter eine Steckdose.
- Nicht im Freien installieren und verwenden.
- Installieren und verwenden Sie das Heizgerät nicht in der Nähe von Wasserquellen wie Bädern, Duschen oder Schwimmbecken.
- Halten Sie Möbel, Vorhänge und brennbare Materialien mindestens 1 Meter vom Gerät entfernt.
- Tauchen Sie das Gerät niemals in Wasser oder eine andere Flüssigkeit ein.

Vorsichtsmaßnahmen für den Betrieb

- Decken Sie das Heizgerät nicht ab, um eine Überhitzung zu vermeiden.
- Dieses Heizgerät ist nur für den Hausgebrauch und nicht für industrielle Zwecke geeignet.
- Benutzen Sie das Gerät nicht, wenn es eine Funktionsstörung aufweist oder in irgendeiner Weise beschädigt ist.
- Verwenden Sie die Heizung nicht zum Trocknen von Wäsche.
- Vermeiden Sie es, das Gerät mit nassen Händen oder in der Nähe von heißen Oberflächen zu bedienen.
- Wenn das Netzkabel beschädigt ist, darf das Heizgerät nicht in Betrieb genommen werden.
- Verwenden Sie das Heizgerät nicht mit einem Programmierer, einer Zeitschaltuhr oder einer automatischen Einschaltvorrichtung, da bei einer Abdeckung oder falschen Platzierung des Heizgeräts Brandgefahr besteht.
- Um eine Gefährdung durch versehentliches Zurücksetzen des Wärmeschutzschalters zu vermeiden, darf dieses Gerät nicht über ein externes Schaltgerät, wie z. B. eine Zeitschaltuhr, mit Strom versorgt oder an einen Stromkreis angeschlossen werden, der regelmäßig vom Stromnetz ein- und ausgeschaltet wird.
- Verwenden Sie nur vom Hersteller empfohlenes Zubehör, da ungeeignetes Zubehör Gefahren oder Schäden verursachen kann.
- Kinder dürfen nicht mit dem Gerät spielen. Die Reinigung und Wartung durch den Benutzer darf nicht von Kindern ohne Aufsicht durchgeführt werden.
- Kinder ab 8 Jahren sowie Personen mit eingeschränkten körperlichen, sensorischen oder geistigen Fähigkeiten dürfen das Gerät nur unter Aufsicht und Anleitung von Personen benutzen, die sich der damit verbundenen Risiken bewusst sind. Kinder sollten immer beaufsichtigt werden, um sicherzustellen, dass sie nicht mit dem Heizgerät spielen.
- Kinder unter 3 Jahren sollten ferngehalten werden, wenn sie nicht ständig beaufsichtigt werden. Kinder im Alter von 3 bis unter 8 Jahren dürfen das Gerät nur dann ein- und ausschalten, wenn es in der vorgesehenen normalen Betriebsposition aufgestellt oder installiert ist und sie beaufsichtigt oder in die sichere Verwendung des Geräts eingewiesen wurden und die damit verbundenen Gefahren kennen.
- Kinder im Alter von 3 und weniger als 8 Jahren dürfen das Gerät nicht einstecken, einstellen, reinigen oder Wartungsarbeiten durchführen.
- Vergewissern Sie sich vor der Reinigung, dass das Gerät vom Stromnetz getrennt und vollständig abgekühlt ist. Vermeiden Sie die Verwendung von Scheuermitteln zur Reinigung.

△ **WARNUNG:** Verbrennungsgefahr! Einige Teile dieses Produkts können sehr heiß werden und Verbrennungen verursachen. Besondere Vorsicht ist geboten, wenn Kinder und gefährdete Personen anwesend sind.

Spezifikationen

Details zum Produkt

Stromversorgung	220-240V AC, 50Hz
Stromverbrauch	1400-1600W
Stromkreisleistung	15 Ampere
Größe	Breite 710 mm Höhe 633 mm Tiefe 143 mm
Gewicht	12,7 kg
WiFi-Standard	802.11 b/g/n
WiFi-Frequenz	2,4 GHz
Betriebstemperatur	0°C - 50°C
Betrieb relative Luftfeuchtigkeit	30% - 70%
Schutz vor Feuchtigkeit	IPX0 - kein Schutz

Energie-Effizienz

Modellbezeichnungen	E621EU, E621UK		
Artikel	Symbol	Wert	Einheit
Wärmeleistung			
Nennwärmeleistung	Pnom	1.6	kW
Minimale Heizleistung (indikativ)	Pmin	0.75	kW
Maximale kontinuierliche Heizleistung	Pmax,c	1.6	kW
Stromverbrauch			
Im Aus-Zustand	Po	0	W
Im Standby-Modus	Psm	K.A.	W
Im Ruhezustand	Pidle	K.A.	W
Im Netzwerk-Standby-Modus	Pnsm	1.99	W
Standby-Modus mit Anzeige von Informationen oder Status			keine
Saisonale Raumheizungsenergieeffizienz im aktiven Modus	ns,on	92	%
Art der Wärmezufuhr, Raumtemperaturregelung			
einstufige Heizleistung und keine Raumtemperaturregelung			keine
zwei oder mehr manuelle Stufen, keine Raumtemperaturregelung			keine
mit mechanischem Thermostat zur Regelung der Raumtemperatur			keine
mit elektronischer Raumtemperaturregelung			keine
elektronische Raumtemperaturregelung plus Tageszeitschaltuhr			keine
elektronische Raumtemperaturregelung plus Wochenzeitschaltuhr			ja
Andere Kontrollmöglichkeiten			
Raumtemperaturregelung, mit Anwesenheitserkennung			keine
Raumtemperaturregelung, mit Erkennung offener Fenster			keine
Option Fernsteuerung			ja
adaptive Startsteuerung			keine
Arbeitszeitbeschränkung			ja
schwarzer Glühbirnensensor			keine
selbstlernende Funktionalität			keine
Regelgenauigkeit			keine

Übersicht

Bedienfeld

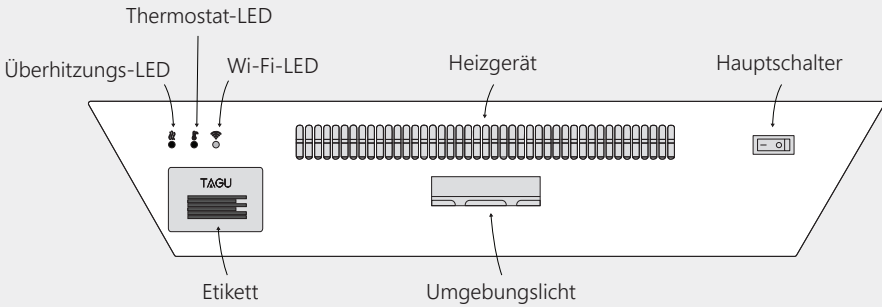
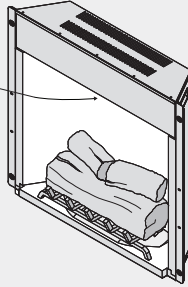

Fernsteuerung

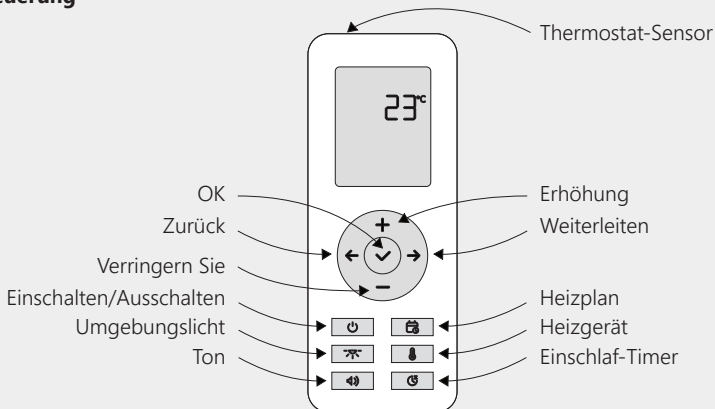

Erste Schritte

Auspacken

Nachdem Sie Ihr Produkt ausgepackt haben, sollten Sie den Hauptkarton aufbewahren. Die schwarze, elegante Box wurde so konzipiert, dass sie stabil ist und als praktischer Aufbewahrungsbehälter für Ihre Sachen wiederverwendet werden kann.

Nachdem Sie den Schutzschaum vom Holzrost entfernt haben, vergewissern Sie sich, dass die hinteren Füße des Holzrostes richtig in den roten Aussparungen an der Rückseite des Aschebettes positioniert sind.

★ **TIPP:** Durch die offene Bauweise des Kamins kann der Scheitholzrost gefahrlos berührt werden und ist für Kinder und Haustiere sicher, da er mit Schwachstrom betrieben wird.

① **HINWEIS:** Vermeiden Sie es, während des Gebrauchs den Rost zu bewegen oder den hinteren Mechanismus zu berühren, da dies den Flammeneffekt beeinträchtigen könnte.

Erstmalige Verwendung

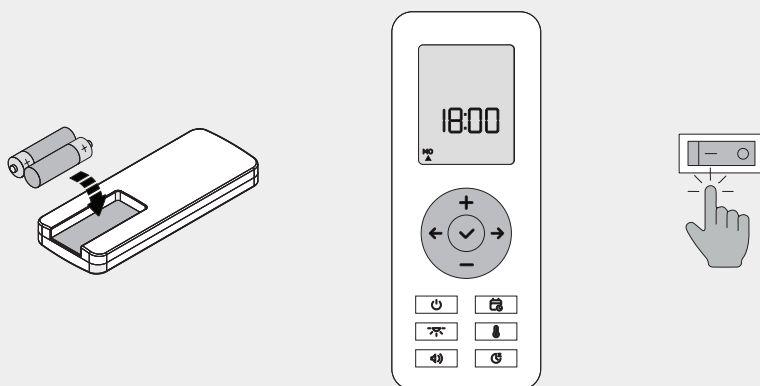

Legen Sie die Batterien in die Fernbedienung ein und stellen Sie das Datum und die Uhrzeit auf der Fernbedienung ein. Stellen Sie mit den Tasten + und - die Stunden und Minuten ein, und drücken Sie dann zur Bestätigung die Taste ✓. Wählen Sie dann mit den Tasten ← und → den aktuellen Wochentag aus und drücken Sie zur Bestätigung ✓.

Schalten Sie schließlich den Hauptschalter ein, der sich im oberen Teil des Kamins befindet.



① **HINWEIS:** Wenn der Netzschalter zum ersten Mal eingeschaltet wird, blinkt die grüne Wi-Fi-LED, während sie versucht, eine Verbindung zum Wi-Fi herzustellen, und schaltet sich nach 60 Sekunden automatisch aus. Wenn ein gespeichertes Netzwerk erkannt wird, schaltet sie sich sofort aus, sobald eine Verbindung besteht.

Einschalten/Ausschalten

Drücken Sie die Taste  auf der Fernbedienung, und der Flammeneffekt schaltet sich langsam ein. Drücken Sie die Taste  erneut, und der Flammeneffekt wird langsam verblenden, während sich der Kamin ausschaltet.

Nach 10 Sekunden Inaktivität geht die Fernbedienung in den Standby-Modus über und zeigt die Raumtemperatur (°C) und alle aktiven Funktionen an. Wenn der Kamin ausgeschaltet ist, wird nur die Raumtemperatur auf der Fernbedienung angezeigt.

★ **TIPP:** Um den besten Flammeneffekt zu erzielen, verwenden Sie den Kamin bei schwachem Licht. Um die Sichtbarkeit tagsüber zu verbessern, vermeiden Sie es, ihn in direktem Sonnenlicht aufzustellen.

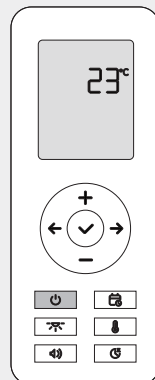

Umgebungslicht

Drücken Sie die Taste , um die Umgebungslichteffekte zu aktivieren. Der Kamin projiziert ein gemütliches, flackerndes Licht, ähnlich wie bei einem echten Kamin, bei reduzierter (LOW) Helligkeit. Drücken Sie die Taste erneut, um die Helligkeit zu erhöhen (HIGH) und drücken Sie erneut, um sie auszuschalten.

★ **TIPP:** Das Umgebungslicht erzeugt einen subtilen Flackereffekt, wie bei einem echten Kamin, und ist am besten abends oder nachts zu sehen, wenn der Raum dunkel ist. Tagsüber ist das Umgebungslicht möglicherweise nicht sichtbar.

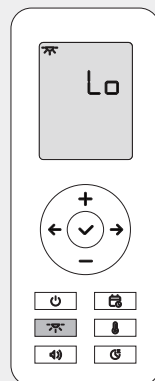

Ton

Drücken Sie die Taste , um die Soundeffekte zu aktivieren. Der Kamin spielt ein entspannendes Kaminholzgeräusch bei reduzierter (LOW) Lautstärke. Drücken Sie die Taste erneut, um die Lautstärke zu erhöhen (HIGH), und drücken Sie sie noch einmal, um den Ton auszuschalten.

★ **TIPP:** Bei dauerhaftem Gebrauch ist der Klangeffekt bei NIEDRIGER Lautstärke am angenehmsten, da er dann sanft und dezent bleibt.

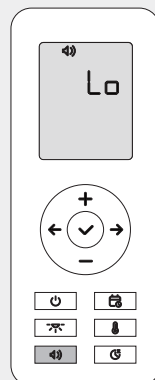

Heizgerät

Drücken Sie die Taste , um die Heizung einzuschalten und die Temperatur einzustellen. Verwenden Sie die Tasten $+$ und $-$, um die gewünschte Raumtemperatur einzustellen. Der Kamin bläst nur dann heiße Luft aus, wenn die Umgebungstemperatur unter die von Ihnen eingestellte Temperatur fällt.

Der erste Modus (SILENT) ist die Standardeinstellung, bei der die warme Luft langsam und leise geblasen wird, ideal um die Raumtemperatur konstant zu halten. Drücken Sie die Taste  erneut, um in den normalen Modus (AUTO) zu wechseln, in dem der Raum schneller, aber lauter erwärmt wird, da die Heizung mit voller Leistung läuft.

Drücken Sie die Taste ein weiteres Mal, um die Heizung auszuschalten. Nach dem Abschalten bläst das Gebläse noch 30 Sekunden lang kühle Luft ein, um das Gerät abzukühlen.

★ **TIPP:** Zur Sicherheit in öffentlichen Räumen oder in der Nähe von Kindern können Sie die Heizfunktion über die App vorübergehend deaktivieren. Wenn sie deaktiviert ist, kann die Heizung nicht über die Fernbedienung oder die App gesteuert werden.

① **HINWEIS:** Beim ersten Einschalten des Heizgeräts kann ein leichter Geruch wahrgenommen werden. Dies ist normal und sollte nur dann auftreten, wenn das Heizgerät über einen längeren Zeitraum nicht benutzt wurde.

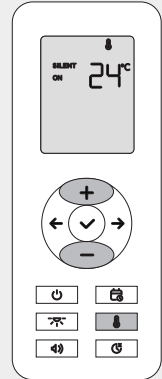

Thermostat

Der Thermostatsensor ist in die Fernbedienung eingebaut. Um eine genaue Temperaturanzeige zu gewährleisten, muss die Fernbedienung immer mit Strom versorgt sein und sich im selben Raum wie der Kamin befinden, fern von direkten Wärme- oder Kältequellen.

Wenn die Heizung aktiviert wird, schaltet sie sich automatisch ein und aus, um die eingestellte Temperatur zu erreichen und zu halten, basierend auf der vom Thermostat erfassten Umgebungstemperatur.

① **HINWEIS:** Wenn Sie die Fernbedienung für einige Minuten in der Hand halten, kann die Temperaturanzeige aufgrund der Körperwärme leicht ansteigen. Dies ist normal und die Temperatur wird sich nach kurzer Zeit wieder normalisieren.

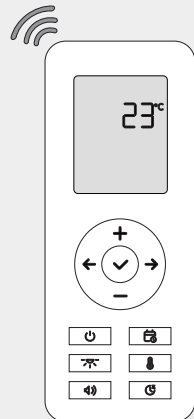

Schlaf-Timer

Drücken Sie die Taste , um den Kamin so einzustellen, dass er sich nach einer bestimmten Zeit automatisch ausschaltet. Drücken Sie die Taste wiederholt, um die Optionen von 1 Stunde bis 9 Stunden zu durchlaufen oder um den Sleep-Timer zu deaktivieren.

① **HINWEIS:** Wenn Sie den Sleep Timer aktivieren, werden alle aktiven Heizpläne automatisch gelöscht.

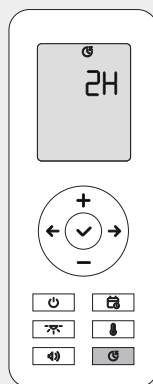



Heizplan







Wie es funktioniert

Der Kamin und die Heizung können so programmiert werden, dass sie sich nach einem Tagesplan automatisch ein- und ausschalten. Sie können die gewünschte Temperatur einstellen und die Start- und Endzeiten für jeden Wochentag wählen.

So können Sie beispielsweise festlegen, dass der Raum von Montag bis Freitag eine Stunde, bevor Sie von der Arbeit nach Hause kommen, auf 23 °C geheizt wird.



Einstellen der Uhrzeit und des Tages

Vergewissern Sie sich vor dem Einstellen des Heizplans, dass Uhrzeit und Tag richtig eingestellt sind. Halten Sie die Taste  auf der Fernbedienung gedrückt, um die Uhrzeit und den Tag zu überprüfen oder zu ändern. Verwenden Sie die Taste , um zwischen Stunden, Minuten und Tag zu wechseln.

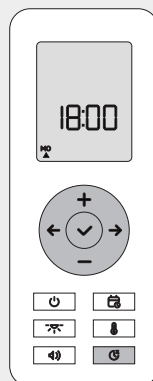
Um die Uhrzeit einzustellen, drücken Sie die Tasten  und  und dann zur Bestätigung . Um den Tag zu ändern, verwenden Sie die Tasten  und  und wählen Sie den aktuellen Wochentag aus, dann drücken Sie  zur Bestätigung.



Festlegung des Zeitplans

Drücken Sie die Taste , um auf die Zeitplaneinstellungen zuzugreifen. Verwenden Sie die Tasten \leftarrow und \rightarrow , um durch die Tage zu blättern, und drücken Sie dann \checkmark , um die Einstellungen für den ausgewählten Tag aufzurufen. Stellen Sie die Temperatur, die Startzeit (ON) und die Stoppzeit (OFF) mit den Tasten $+$ und $-$ ein und drücken Sie \checkmark , um jeden Schritt zu bestätigen. Um zurück zu gehen, drücken Sie erneut die Taste .

Wenn Sie mit der Einrichtung eines Tages fertig sind, gehen Sie zum nächsten Tag über und wiederholen den Vorgang. Unter dem Symbol des Tages erscheint ein kleines Dreieck, das anzeigt, dass ein Zeitplan aktiv ist.

① **HINWEIS:** Die Aktivierung des Heizungszeitplans hebt automatisch jeden eingestellten Sleep Timer auf.

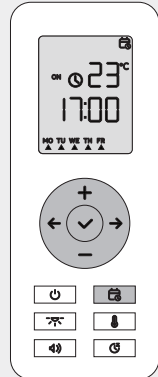

Den Zeitplan für einen Tag streichen

Um den Zeitplan für einen bestimmten Tag zu löschen, drücken Sie die Taste , um auf die Zeitplaneinstellungen zuzugreifen, verwenden Sie die Tasten \leftarrow und \rightarrow , um den Tag auszuwählen, und drücken Sie die Taste $-$.

Das Dreieck verschwindet, um anzuzeigen, dass der Heizplan für diesen Tag aufgehoben wurde.

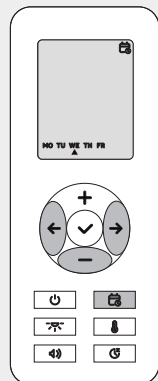

Stornierung des Zeitplans für alle Tage

Um den gesamten Zeitplan zurückzusetzen und zu löschen, halten Sie die Taste  auf der Fernbedienung 10 Sekunden lang gedrückt.

Alle Zeitpläne werden gelöscht, und auf dem Display erscheint "rE".

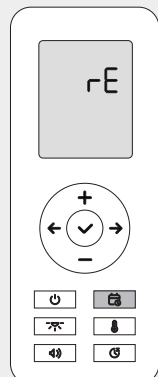

App

Wie es funktioniert

Mit der Tuya Smart App können Sie alle Funktionen des Kamins direkt von Ihrem Telefon aus steuern, was bequemer und benutzerfreundlicher ist als die Fernbedienung. Sie können auch die Sprachsteuerung mit Siri, Google Assistant oder Alexa einrichten, um den Kamin mit einem einfachen Sprachbefehl einzuschalten.

① **HINWEIS:** Auch wenn Sie Ihr Telefon zur Steuerung des Kamins verwenden, wird die Umgebungstemperatur vom Thermostat der Fernbedienung gemessen. Stellen Sie sicher, dass die Fernbedienung immer mit Strom versorgt ist und sich im selben Raum wie der Kamin befindet.

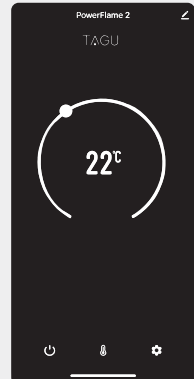

Einrichtung

Laden Sie zunächst die Tuya Smart App herunter, indem Sie im App Store danach suchen oder den QR-Code unten scannen.

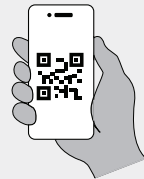

Vergewissern Sie sich nach der Installation, dass der Hauptschalter des Kamins auf EIN steht. Öffnen Sie die App, tippen Sie auf "Neues Gerät hinzufügen", und suchen Sie in der Liste nach "PowerFlame 2". Wählen Sie es aus, wählen Sie Ihr Wi-Fi-Netzwerk und geben Sie das Passwort ein. Danach wird die Feuerstelle zur App hinzugefügt.

① **HINWEIS:** Der Kamin kann nur mit einem 2,4-GHz-Wi-Fi-Netzwerk verbunden werden. Wenn Ihr Router über ein Dual-Band-Netz verfügt, stellen Sie sicher, dass das 2,4-GHz-Netz aktiviert ist und Ihr Telefon damit verbunden ist.

ein/aus

Tippen Sie auf die Schaltfläche , um den Kamin einzuschalten. Tippen Sie erneut darauf, um ihn auszuschalten. Wenn Sie ihn wieder einschalten, speichert der Kamin automatisch Ihre letzten Einstellungen.

Heizung

Tippen Sie auf den Schalter , um die Heizung einzuschalten und wählen Sie entweder den Modus SILENT oder AUTO. Sobald die Heizung aktiv ist, können Sie mit dem Scrollrad die gewünschte Raumtemperatur einstellen. Der Kamin bläst nur dann heiße Luft aus, wenn die Raumtemperatur unter die eingestellte Temperatur fällt.

① **HINWEIS:** Sie können die Temperatur nur einstellen, wenn die Heizfunktion aktiv ist.

Einstellungen

Tippen Sie auf , um den Heizplan und den Sleep-Timer einzustellen oder die Lautstärke und die Helligkeit des Umgebungslichts anzupassen.

Siri

Sie können Ihren Kamin mit Siri auf Ihrem iPhone, HomePod oder Mac steuern. Zunächst müssen Sie mit der Tuya Smart App manuell eine Automatisierung für jeden Befehl erstellen und diese zu den Siri Shortcuts hinzufügen.

Um eine Automatisierung zum Einschalten des Kamins zu erstellen, öffnen Sie die Tuya Smart App. Gehen Sie auf die Registerkarte SZENE, tippen Sie auf die Schaltfläche  in der oberen rechten Ecke und wählen Sie "Start Tap to Run". Wählen Sie im Abschnitt "Dann" die Option "Einzelgerät steuern", wählen Sie Ihren Kamin aus, wählen Sie Ein/Aus und setzen Sie ihn auf Ein. Nennen Sie diese Szene "POWERFLAME ON". Um den Kamin auszuschalten, wiederholen Sie die Schritte, wählen aber Aus und nennen die Szene "POWERFLAME OFF".

Sie können auch weitere Befehle für verschiedene Kaminfunktionen wie Ton oder Heizung erstellen. Sobald Sie Ihre Automatisierungen festgelegt haben, fügen Sie sie zu den Siri Shortcuts hinzu. Suchen Sie auf der Registerkarte "Szene" den Abschnitt "Tap-to-Run", tippen Sie auf "Zu Siri hinzufügen", wählen Sie jede Aktion aus und tippen Sie auf "Fertig".

Nach ein paar Sekunden können Sie Ihren Kamin mit Siri steuern, indem Sie den Namen einer Verknüpfung sagen, z. B. "POWERFLAME EIN" oder "POWERFLAME AUS".

Google Assistant

Sie können Ihren Kamin mit Google Home verbinden und den Google Assistant oder die intelligenten Lautsprecher von Nest verwenden, um den Kamin mit Ihrer Stimme einzuschalten. Sie können zum Beispiel sagen: "Hey Google, POWERFLAME ON".

Um zu beginnen, öffnen Sie die Tuya App, wählen Sie den Kamin aus der Geräteliste aus und tippen Sie auf die Schaltfläche  in der oberen rechten Ecke. Wählen Sie im Abschnitt Drittanbieterdienste den Google Assistant aus und folgen Sie den Anweisungen auf dem Bildschirm, um die Tuya Smart App mit der Google Home App zu verknüpfen. Sobald die Verknüpfung hergestellt ist, wird Ihr Kamin in der Google Home-App angezeigt und kann von dort aus gesteuert werden.

Jetzt können Sie mit Google Assistant Sprachbefehle wie "POWERFLAME EIN" oder "POWERFLAME AUS" verwenden, um Ihren Kamin zu steuern.

Amazon Alexa

Sie können Ihren Kamin mit Amazon Alexa verbinden und ihn mit Sprachbefehlen über die Echo Smart Speaker steuern.

Um zu beginnen, öffnen Sie die Tuya App, wählen Sie den Kamin aus der Geräteliste aus und tippen Sie auf die Schaltfläche  in der oberen rechten Ecke. Wählen Sie im Abschnitt Drittanbieterdienste Alexa aus und folgen Sie den Anweisungen auf dem Bildschirm, um die Tuya Smart App mit der Amazon Alexa App zu verknüpfen. Nach der Verknüpfung wird Ihr Kamin in der Alexa-App angezeigt und kann von dort aus gesteuert werden.

Jetzt können Sie Ihren Kamin mit Alexa-Sprachbefehlen wie "POWERFLAME EIN" oder "POWERFLAME AUS" steuern.



Gemeinsame Nutzung des Geräts

Damit Familie oder Freunde den Kamin über die Tuya App auf ihrem Telefon steuern können, können Sie das Gerät mit ihnen teilen.

Öffnen Sie die Tuya App, wählen Sie den Kamin aus der Geräteliste aus und tippen Sie auf die Schaltfläche  in der oberen rechten Ecke. Tippen Sie dann auf "Gerät freigeben" und folgen Sie den Anweisungen auf dem Bildschirm. Dadurch können andere Personen den Kamin über ihre eigene Tuya-App steuern.

Deaktivieren der Heizung

Zur Sicherheit in öffentlichen Räumen, Ausstellungsräumen oder in der Nähe von Kindern können Sie die Heizfunktion vorübergehend deaktivieren. Wenn diese Funktion deaktiviert ist, kann die Heizung weder über die Fernbedienung noch über die App gesteuert werden.

Wenn der Kamin eingeschaltet ist, tippen Sie auf , um die Einstellungen aufzurufen, und dann auf  neben "Heizung deaktiviert", um die Heizung zu deaktivieren und zu sperren. Nach der Deaktivierung funktioniert die Heizfunktion nicht mehr mit der Fernbedienung oder der App. Um sie wieder zu entsperren und zu aktivieren, tippen Sie auf , um den Schalter wieder umzulegen.

① **HINWEIS:** Wenn das Heizgerät wieder aktiviert wird, kehrt es zu denselben Einstellungen zurück wie vor der Deaktivierung.

Wi-Fi zurücksetzen

Wenn Sie das Wi-Fi-Netzwerk wechseln oder Verbindungsprobleme beheben möchten, können Sie die Wi-Fi-Verbindung mit der Fernbedienung zurücksetzen.

Zum Zurücksetzen schalten Sie zunächst den Kamin aus und stellen den Hauptschalter auf OFF. Schalten Sie dann den Hauptschalter wieder auf ON. Halten Sie sofort die Taste  auf der Fernbedienung für 10 Sekunden gedrückt. Auf der Fernbedienung sollte "rE" angezeigt werden, und die grüne Wi-Fi-LED blinkt. Das bedeutet, dass die Feuerstelle vom Wi-Fi getrennt und aus der Tuya-App entfernt wurde und nun wieder hinzugefügt werden kann.

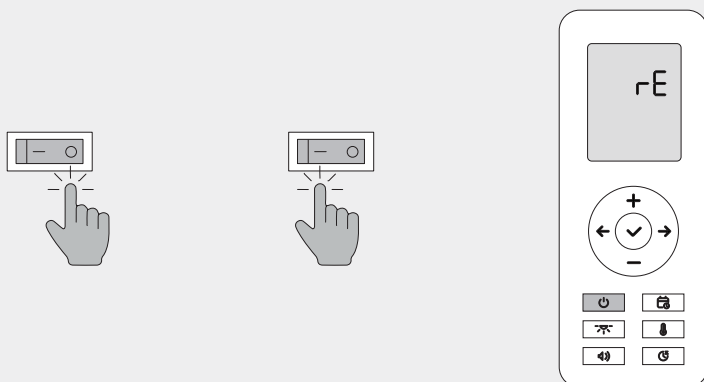



① **HINWEIS:** Achten Sie darauf, dass Sie nach dem Einschalten des Kamins als Erstes die Taste  auf der Fernbedienung gedrückt halten. Wenn Sie zuerst eine andere Taste drücken, funktioniert die Rückstellung nicht, und auf der Fernbedienung wird "EE" angezeigt. Wiederholen Sie in diesem Fall den Rückstellvorgang.

Fehlerbehebung

LED-Statusanzeigen

Die LEDs an der Oberseite der Feuerstelle zeigen den Gerätestatus oder Probleme an. Während des normalen Betriebs sollten sie ausgeschaltet bleiben.

 Wi-Fi blinkt grün	Das Gerät ist auffindbar und sucht nach dem Netzwerk.
 Thermostat blinkt rot	Der Thermostatfühler in der Fernbedienung ist entweder nicht angeschlossen oder funktioniert nicht richtig.
 Überhitzung blinkt rot	Der Überhitzungsschutz wurde ausgelöst, was auf ein Problem mit dem Heizgerät hinweist.

Pairing der Fernbedienung

Wenn die Fernbedienung mit Strom versorgt wird, aber nicht reagiert, oder wenn Sie sie durch eine neue ersetzt haben, müssen Sie die Fernbedienung erneut koppeln.

Schalten Sie den Feuerraum mit dem Hauptschalter aus und dann wieder ein. Halten Sie gleich danach die Taste  auf der Fernbedienung 7 Sekunden lang gedrückt. Nach der Kopplung wird auf dem Display "rE" angezeigt, und die Fernbedienung ist einsatzbereit.

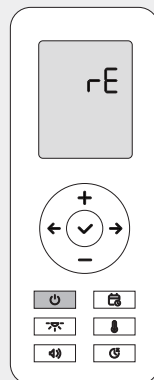
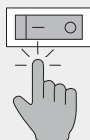
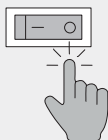

Fernbedienung funktioniert nicht

Vergewissern Sie sich, dass in der Fernbedienung Batterien eingelegt sind, der Bildschirm eingeschaltet ist und der Hauptschalter des Kamins eingeschaltet ist. Nehmen Sie dann die Batterien heraus und setzen Sie sie wieder ein. Stellen Sie dann die Uhrzeit und den Tag ein, da die Fernbedienung erst dann funktioniert. Wenn sie immer noch nicht funktioniert, versuchen Sie erneut, die Fernbedienung mit dem Kamin zu koppeln.

Kamin schaltet sich nicht ein

Vergewissern Sie sich zunächst, dass der Hauptnetzschalter auf EIN steht, das Netzkabel richtig an der Rückseite des Geräts eingesteckt ist und die Steckdose Strom liefert. Vergewissern Sie sich dann, dass die Fernbedienung mit Batterien ausgestattet ist. Wenn die Probleme weiterhin bestehen, versuchen Sie, die Fernbedienung erneut zu koppeln.

Unerwartetes Ein- und Ausschalten des Kamins

Vergewissern Sie sich, dass kein Heiz- oder Schlafzeitplan aktiv ist, da diese den Kamin automatisch ein- oder ausschalten können. Um dies sicherzustellen, setzen Sie den Heizplan für alle Tage zurück und löschen Sie ihn, wie im Abschnitt Heizplan beschrieben.

Flammeneffekt oder Ton funktionieren nicht

Die Flammen- und Geräuscheffekte werden durch den Holzscheitsatz erzeugt, der möglicherweise nicht richtig angeschlossen ist. Schalten Sie den Hauptschalter aus, heben Sie den Kamin vorsichtig an und prüfen Sie, ob der Kabelanschluss auf der Rückseite fest angeschlossen ist. Wenn das Problem weiterhin besteht, trennen Sie das Kabel vom Holzscheit-Set, indem Sie den Stecker zusammendrücken und herausziehen. Stecken Sie es wieder ein und positionieren Sie den Holzblock neu.

Umgebungslicht nicht sichtbar

Tagsüber ist das Umgebungslicht möglicherweise nicht sichtbar. Das Umgebungslicht ist so konzipiert, dass es dezent ist und bei schwachem Licht, insbesondere nachts, am besten sichtbar ist. Testen Sie es unbedingt im Dunkeln. Wenn es dann immer noch nicht funktioniert, kann es ein Hardware-Problem sein, und Sie sollten den Support kontaktieren.

Heizgerät funktioniert nicht

Der Kamin bläst nur dann heiße Luft aus, wenn die eingestellte Temperatur höher ist als die vom Thermostat der Fernbedienung gemessene Raumtemperatur. Vergewissern Sie sich, dass die Fernbedienung mit Strom versorgt wird und sich im selben Raum wie der Kamin befindet, entfernt von Wärme- oder Kältequellen.

Wenn die Heiztaste auf der Fernbedienung oder in der App nicht funktioniert und Sie sie nicht auf den Modus STILLE oder AUTO einstellen können, überprüfen Sie die Einstellungen der App, um sicherzustellen, dass die Heizfunktion nicht deaktiviert ist.

Temperatur kann nicht eingestellt werden

Die Temperatur des Heizungsthermostats kann nur eingestellt werden, wenn sich die Heizung im Modus SILENT oder AUTO befindet. Vergewissern Sie sich vor dem Einstellen der Temperatur, dass sich die Heizung nicht im OFF-Modus befindet.

Ungenauere Thermostattemperatur

Die Raumtemperatur wird von dem in der Fernbedienung eingebauten Thermostat gemessen. Stellen Sie sicher, dass sich die Fernbedienung im selben Raum wie der Kamin befindet und an einem neutralen Ort ohne direkte Hitze oder Kälte aufgestellt ist, da dies die Messwerte beeinflussen kann. Wenn Sie die Fernbedienung in der Hand halten, kann auch Ihre Körperwärme die gemessene Temperatur erhöhen.

Thermostat-Fehler

Wenn die Verbindung zum Fernthermostat unterbrochen wird oder eine Störung auftritt, blinkt die Thermostat-LED rot und das Heizgerät funktioniert nicht.

Vergewissern Sie sich, dass die Fernbedienung mit Strom versorgt wird und zur Steuerung des Kamins verwendet werden kann. Wenn das Problem weiterhin besteht, nehmen Sie die Batterien heraus und koppelnd Sie die Fernbedienung erneut.

ⓘ **HINWEIS:** Wenn das Problem weiterhin besteht, könnte es an einem defekten Thermostatsensor oder einer defekten Fernbedienung liegen. Möglicherweise benötigen Sie eine neue Fernbedienung, wenden Sie sich an den Kundendienst.

Überhitzungsschutz ausgelöst

Der Kamin ist mit einem Überhitzungssensor ausgestattet, der die Heizfunktion automatisch abschaltet, wenn der Ofen eine Fehlfunktion hat oder das Gerät überhitzt. Wenn er ausgelöst wird, blinkt die Überhitzungs-LED-Anzeige rot.

In diesem Fall wird das Heizgebläse aus Sicherheitsgründen außer Betrieb gesetzt und muss ausgetauscht werden. Verwenden Sie den Kamin nicht mehr und wenden Sie sich an den Kundendienst.

⚠ **WARNUNG:** Stellen Sie nach der Befestigung des Geräts sicher, dass die hinteren Lüftungsöffnungen frei sind und nichts den Luftstrom behindert, um eine Überhitzung zu vermeiden. Vergewissern Sie sich auch, dass der Auslass des Heizungsgebläses nicht blockiert oder abgedeckt ist.

Wi-Fi verbindet nicht

Wenn die Tuya Smart App das Gerät findet, aber keine Wi-Fi-Verbindung herstellen kann, überprüfen Sie, ob Ihr Router mit 2,4 GHz arbeitet. Wenn es sich um einen Dual-Band-Router handelt, stellen Sie sicher, dass das 2,4-GHz-Netzwerk aktiviert ist. Vergewissern Sie sich außerdem, dass der in der App eingegebene Wi-Fi-Name und das Passwort mit denen übereinstimmen, mit denen Ihr Smartphone verbunden ist.

Die App kann das Gerät nicht finden

Schalten Sie zunächst den Kamin aus und den Hauptschalter auf AUS. Schalten Sie dann den Hauptschalter wieder ein, und das Gerät geht in den Kopplungsmodus über, wobei die Wi-Fi-Anzeige-LED grün blinkt.

Wenn die App das Gerät immer noch nicht finden kann, stellen Sie sicher, dass es nicht bereits mit einem anderen Smartphone mit der Tuya Smart App verbunden ist. Wenn Sie unsicher sind, setzen Sie die WLAN-Einstellungen des Kamins zurück und versuchen Sie erneut, eine Verbindung herzustellen.

Reinigung und Pflege

Abgesehen von der gelegentlichen Reinigung von Staub ist keine besondere Wartung erforderlich. Eine regelmäßige Reinigung mit einem trockenen Tuch reicht in der Regel aus, um das Gerät in gutem Zustand zu halten.

Reinigung

Schalten Sie das Gerät vor der Reinigung aus und ziehen Sie den Stecker aus der Steckdose. Warten Sie, bis es vollständig abgekühlt ist. Besprühen Sie das Gerät nicht mit Flüssigkeiten und tauchen Sie es nicht in Wasser oder andere Flüssigkeiten.

Verwenden Sie ein feuchtes (nicht nasses) Tuch, um Staub von innen und außen abzuwischen. Reinigen Sie die Holzscheite vorsichtig und heben Sie den Kamin vorsichtig an, um die transparente Rückwand abzuwischen.

Verwenden Sie zum Reinigen des Heizauslasses und des Lüftungsgitters auf der Rückseite einen Staubsauger mit einem Bürstenaufsatz. Vermeiden Sie starke Reinigungsmittel oder Scheuermittel.

⚠ **WARNUNG:** Gefahr eines elektrischen Schlages! Öffnen Sie niemals das Gehäuse zu Reinigungszwecken. Schalten Sie das Gerät **IMMER AUS** und ziehen Sie den Stecker aus der Steckdose, bevor Sie versuchen, es zu reinigen. Andernfalls kann es zu einem Stromschlag, einem Brand oder Verletzungen kommen.

Auswechseln der Batterien

Die Fernbedienung wird mit 2 x AAA 1,5V-Batterien betrieben. Entfernen Sie die Batterieabdeckung, nehmen Sie die alten Batterien heraus und legen Sie die neuen Batterien ein, wobei Sie darauf achten müssen, dass sie richtig ausgerichtet und gesichert sind. Stellen Sie nach dem Einschalten der Fernbedienung die Uhrzeit und den Tag ein.

★ **TIPP:** Wenn der Kamin nach dem Auswechseln der Batterien nicht mehr auf die Fernbedienung reagiert, müssen Sie sie möglicherweise erneut mit dem Kamin koppeln.

① **HINWEIS:** Alte Batterien müssen recycelt oder ordnungsgemäß entsorgt werden und dürfen nicht in den Hausmüll geworfen werden. Werfen Sie die Batterien niemals ins Feuer, da dies zu einer Explosion führen kann.

Lagerung

Lagern Sie das Gerät bei Nichtgebrauch an einem trockenen, staubfreien Ort und verpacken Sie es nach Möglichkeit im Originalkarton. Wickeln Sie das Heizkabel ordentlich auf, um Beschädigungen zu vermeiden.

Wartung

Da dieses Produkt fest installiert oder in die Wand eingebaut ist, wurde es für einfache Reparaturen zu Hause entwickelt – ohne Ausbau oder Demontage. Alle Wartungsarbeiten können von vorne durchgeführt werden, mit Plug-and-Play-Teilen, die sich leicht gemäß den Anleitungen in den Reparaturleitfaden-Videos austauschen lassen.

Scannen Sie den QR-Code unten, um auf die Reparaturleitfaden-Playlist zuzugreifen:



Verwenden Sie nur Original-Ersatzteile des Herstellers. Unser Kundendienst stellt Ihnen Ersatzteile und Beratung zur Verfügung. Um den Kundendienst zu kontaktieren, folgen Sie den Anweisungen im Garantieheft.

ⓘ **HINWEIS:** Bevor Sie eine Reparatur durchführen, sehen Sie sich unbedingt die Videos im Reparaturleitfaden an.

⚠ **WARNUNG:** Stromschlaggefahr! Schalten Sie das Gerät **IMMER AUS** und ziehen Sie den Stecker aus der Steckdose, bevor Sie versuchen, Teile auszutauschen oder Reparaturen durchzuführen. Andernfalls kann es zu einem Stromschlag, einem Brand oder Verletzungen kommen.

Recycling

Verpackung

Nachdem Sie Ihr Produkt ausgepackt haben, sollten Sie den Hauptkarton aufbewahren. Die schwarze, elegante Box wurde so konzipiert, dass sie stabil ist und als praktischer Aufbewahrungsbehälter für Ihre Sachen wiederverwendet werden kann.

Kartons können in großem Umfang im Rahmen von Haushaltsrecyclingprogrammen wie der Papier-/Kartontonne oder öffentlichen Sammelbehältern recycelt werden. Legen Sie den Karton flach, entfernen Sie das Klebeband und alle Schutzmaterialien, die nicht aus Karton sind, und werfen Sie ihn in die Recyclingtonne.

Alle Schutzschaumstoffe sind recycelbar und sollten nicht mit dem normalen Hausmüll, sondern in den entsprechenden Wertstoffcontainern entsorgt werden.



Produkt

Dieses Produkt darf nicht mit dem Hausmüll entsorgt werden. Bringen Sie es stattdessen zu einer ausgewiesenen Sammelstelle für das Recycling elektronischer Geräte. Die ordnungsgemäße Entsorgung trägt zum Schutz der Umwelt und der menschlichen Gesundheit bei.

Weitere Informationen erhalten Sie bei Ihrer Gemeindeverwaltung oder Ihrem Abfallentsorgungsdienst.



Batterien

Dieses Produkt enthält Batterien, die nicht mit dem Hausmüll entsorgt werden dürfen. Um die Umwelt und die menschliche Gesundheit zu schützen, befolgen Sie bitte die örtlichen Vorschriften zur ordnungsgemäßen Entsorgung von Batterien.

Erkundigen Sie sich bei den örtlichen Behörden nach Richtlinien für die sichere Entsorgung oder das Recycling. Eine ordnungsgemäße Entsorgung hilft, negative Auswirkungen auf die Umwelt und die öffentliche Gesundheit zu vermeiden.



Konformitätserklärung

Wir, PEFOC.RO SRL, mit Sitz in Principala 320, Mohu, Sibiu, Rumänien, 557262, erklären unter unserer alleinigen Verantwortung, dass das Produkt

TAGU PowerFlame 2 Electric Fireplace
 Modellnummern
 E621EU und E621UK

mit den grundlegenden Anforderungen und den relevanten Bestimmungen der folgenden Richtlinien übereinstimmt. Die folgenden harmonisierten Normen wurden ebenfalls angewandt:

Richtlinie	Harmonisierte Normen
EMV-Richtlinie 2014/30/EU	EN IEC 55014-1:2021, EN IEC 55014-2:2021
Niederspannungsrichtlinie (LVD) 2014/35/EU	EN 60335-2-30:2009 + A11:2012 + A1:2020 + A12:2020 + A2:2022 + A13:2022, EN 60335-1:2012 + A11:2014 + A13: 2017 + A1: 2019 + A14:2019 + A2:2019 + A15:2021 + A16:2023, EN 62233:2008
RED-Richtlinie 2014/53/EU	EN 301 489-1 V2.2.3, EN 301 489-17 V3.2.4, EN 300 328 V2.2.2, EN IEC 62311: 2020
Ecodesign-Richtlinie 2024/1103	EN 50564:2011, EN 60675:1995+A1:1998+A2:2018 +A11:2019
ROHS-Richtlinie 2015/863/EU	EN IEC 63000:2018

Diese Erklärung wird unter der alleinigen Verantwortung des Herstellers abgegeben.

Elektronisch signiert
 Benjamin Prodea, Geschäftsführender Direktor

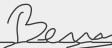

 Benjamin-Prodeia Prodea (Sep 15, 2024 15 37 GMT+3)

Rechtliche Hinweise

Inhalt

Der gesamte Inhalt, einschließlich der Texte, Bilder und des Designs dieser Broschüre, ist geistiges Eigentum von TAGU. Unerlaubte Nutzung oder Reproduktion kann zu rechtlichen Schritten führen.

Produkt

Das Design, die Funktionen und die Technologie dieses Produkts sind rechtlich geschützt und durch ein oder mehrere Patente oder Geschmacksmuster geschützt. Für weitere Informationen besuchen Sie bitte www.tagu.eu/patents.

Die Verwendung dieses Produkts, seines Designs oder seiner Technologie ohne ordnungsgemäße Genehmigung oder unter Verletzung von Patenten ist nicht gestattet und kann zu rechtlichen Schritten führen.

Hersteller und Importeur in der EU

PEFOC.RO SRL
Principală 320, Mohu, Sibiu, Rumänien, 557262
www.tagu.eu | help@tagu.eu

Contents

Introduction

Welcome	101
Safety information	102
Specifications	104

Operation

Overview.....	106
Getting started	107
Heating schedule	110
App	112
Troubleshooting.....	116

Information

Cleaning and care	119
Servicing	120
Recycling	121
Declaration of conformity	122
Legal notice	123

Welcome

Hello,

Congrats on your purchase! To get started, please read these instructions carefully and keep them for future reference.

To access the latest user manual in multiple languages, go to www.tagu.eu/manuals or scan the QR code below.

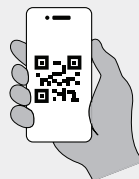

① **NOTE:** We assume no liability for damage caused by disregard of the instructions and improper use.

Safety information

When installing and using this product, follow basic precautions to reduce the risk of fire, electric shock, injury, or damage to the product.

Installing precautions

- Do not install the fireplace using a regular power strip. Instead, connect it to a 220V, 15 Amp grounded electric socket.
- Avoid plugging other appliances into the same electric circuit as the heater.
- Never overload the circuit. If the heater trips the circuit breaker, unplug all other appliances on the same circuit before using it again.
- When installing, make sure there is a 20mm clearance for the vents at the back.
- After installation, ensure the appliance can be disconnected from the power outlet using an accessible plug or switch.
- Before using the appliance, ensure the voltage on the data plate matches your local power supply.
- Use only with the original power cord provided with the unit.
- Do not place the power cable under rugs or carpets, and avoid letting it hang over sharp edges or touch hot surfaces.
- Do not position the fireplace heater directly under a power socket.
- Do not install and use outdoors.
- Do not install and use the heater near water sources like baths, showers, or pools.
- Keep furniture, curtains, and flammable materials at least 1 meter away from the unit.
- Never immerse the appliance in water or any other liquid.

Operating precautions

- To prevent overheating, do not cover the heater.
- This heater is for household use only and is not suitable for industrial purposes.
- Do not use the appliance if it has malfunctioned or is damaged in any way.
- Do not use the heater to dry clothes.
- Avoid operating the appliance with wet hands or near hot surfaces.
- If the power cord is damaged, do not operate the heater.
- Do not use the heater with a programmer, timer, or any automatic switch-on device, as a fire risk exists if the heater is covered or placed incorrectly.
- To avoid a hazard from accidentally resetting the thermal cut-out, this appliance must not be powered through an external switching device, such as a timer, or connected to a circuit that is regularly switched on and off by the utility.
- Only use manufacturer-recommended accessories, as improper accessories may cause danger or damage.
- Children shall not play with the appliance. Cleaning and user maintenance shall not be made by children without supervision.
- Children 8 years and older, as well as individuals with limited physical, sensory, or mental capabilities, can only use the appliance under supervision and instruction from someone aware of the associated risks. Children should always be supervised to ensure they do not play with the heater.
- Children of less than 3 years should be kept away unless continuously supervised. Children aged from 3 years and less than 8 years shall only switch on/off the appliance provided that it has been placed or installed in its intended normal operating position and they have been given supervision or instruction concerning use of the appliance in a safe way and understanding the hazards involved.
- Children aged from 3 years and less than 8 years shall not plug in, regulate and clean the appliance or perform user maintenance.
- Before cleaning, ensure the appliance is unplugged and completely cooled down. Avoid using abrasive chemicals for cleaning.

⚠ **WARNING:** Risk of burns! Some parts of this product can become very hot and cause burns. Particular attention has to be given where children and vulnerable people are present.

Specifications

Product Details

Power supply	220-240V AC, 50Hz
Power consumption	1400-1600W
Circuit rating	15 Amp
Size	width 710 mm height 633 mm depth 143 mm
Weight	12.7 kg
WiFi standard	802.11 b/g/n
WiFi frequency	2.4 GHz
Operation temperature	0°C - 50°C
Operation relative humidity	30% - 70%
Protection against moisture	IPX0 - no protection

Energy Efficiency

Model identifiers	E621EU, E621UK		
Item	Symbol	Value	Unit
Heat Output			
Nominal heat output	P _{nom}	1.6	kW
Minimum heat output (indicative)	P _{min}	0.75	kW
Maximum continuous heat output	P _{max,c}	1.6	kW
Power consumption			
In off mode	P _o	0	W
In standby mode	P _{sm}	N/A	W
In idle mode	P _{idle}	N/A	W
In network standby	P _{ns}	1.99	W
Standby mode with display of information or status			no
Seasonal space heating energy efficiency in active mode	ns,on	92	%
Type of heat input, room temperature control			
single stage heat output and no room temperature control			no
two or more manual stages, no room temperature control			no
with mechanic thermostat room temperature control			no
with electronic room temperature control			no
electronic room temperature control plus day timer			no
electronic room temperature control plus week timer			yes
Other control options			
room temperature control, with presence detection			no
room temperature control, with open window detection			no
distance control option			yes
adaptive start control			no
working time limitation			yes
black bulb sensor			no
self-learning functionality			no
control accuracy			no

Overview

Control Panel

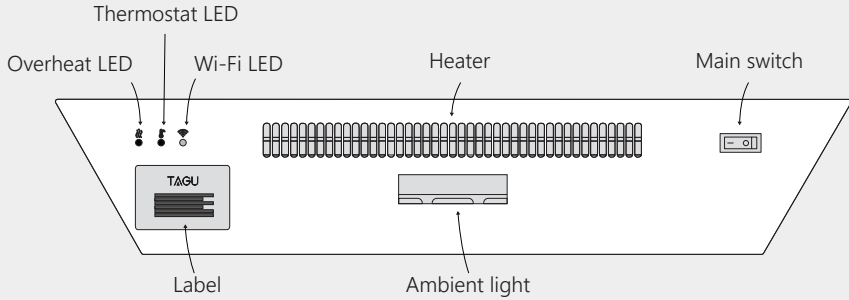
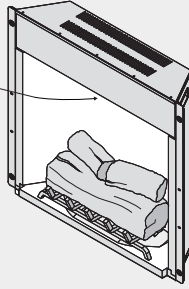

Remote Control

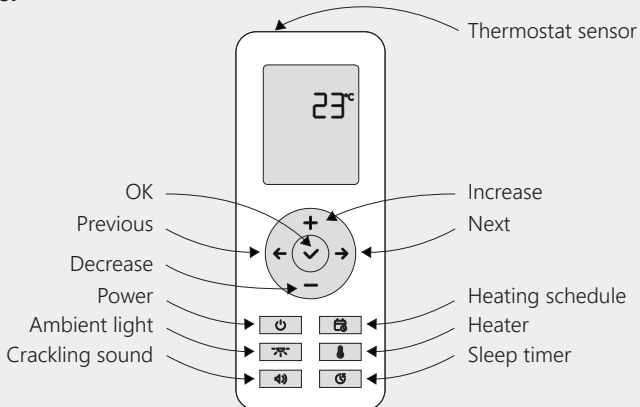

Getting started

Unpacking

After unpacking your product, consider keeping the main box. The black, elegant box was designed to be sturdy and reused as a convenient storage container for your belongings.

After removing the protective foam from the log grate, ensure the back feet of the log grate are properly positioned in the red gaps on the rear of the ash bed.

★ **TIP:** The open-front fireplace design allows the log grate to be safely touched and is safe for children and pets, as it uses low-power current.

① **NOTE:** During use, avoid moving the grate or touching the back mechanism, as this could interfere with the flame effect.

First time use

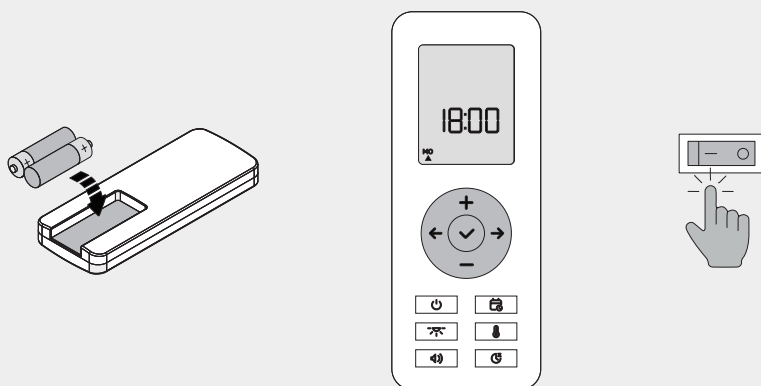

Insert the batteries into the remote control and set the date and time on the remote. Use the \circlearrowleft and $-$ buttons to adjust the hours and minutes, then press the \checkmark button to confirm. Next, use the \leftarrow and \rightarrow buttons to select the current day of the week and press \checkmark to confirm.

Finally, turn on the main power switch located in the top part of the fireplace.



① **NOTE:** When the power switch is first turned on, the green Wi-Fi LED will blink while trying to connect to Wi-Fi and will automatically turn off after 60 seconds. If a saved network is detected, it will turn off immediately once connected.

Power On/Off

Press the  button on the remote control, and the flame effect will gradually turn on. Press the  button again, and the flame effect will slowly fade as the fireplace turns off.

After 10 seconds of inactivity, the remote control enters Standby mode, displaying the ambient room temperature (°C) and any active functions. When the fireplace is off, only the room temperature will be shown on the remote.

★ **TIP:** For the best flame effect, use the fireplace in low light. To improve visibility during the day, avoid placing it in direct sunlight.

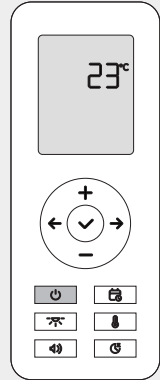

Ambient Light

Press the  button to activate the ambient light effects. The fireplace will project a cozy, flickering light, similar to a real fireplace, at LOW brightness. Press the button again for HIGH brightness, and press once more to turn it OFF.

★ **TIP:** The ambient light creates a subtle flickering effect, similar to a real fireplace, and is best seen in the evening or at night when the room is dark. During daytime, the ambient light may not be visible.

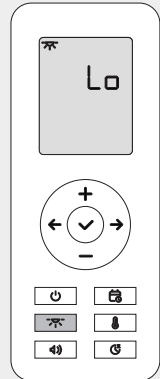

Crackling Sound

Press the  button to activate the sound effects. The fireplace will play a relaxing crackling firewood sound at LOW volume. Press the button again for HIGH volume, and press it once more to turn the sound OFF.

★ **TIP:** For permanent use, the crackling sound effect is most pleasant at LOW volume, where it remains gentle and subtle.

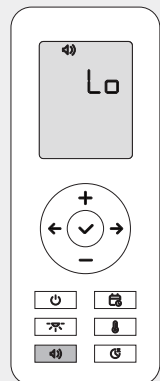

Heater

Press the  button to turn on the heating and adjust the temperature. Use the + and - buttons to set your desired room temperature. The fireplace will only blow hot air when the ambient temperature drops below your set temperature.

SILENT is the default heating mode, where warm air is blown slowly and quietly, ideal for keeping the room temperature steady. Press the  button again to switch to AUTO mode, which heats the room faster, but louder, as the heater runs at full power.

Press the button one more time to turn off the heating. After shutting down, the fan will continue to blow cool air for 30 seconds to help the unit cool down.

★ **TIP:** For safety in public spaces or around children, you can temporarily disable the heating function via the app. When disabled, the heater can't be controlled by the remote or app.

① **NOTE:** A slight odor may be noticeable when the heater is first turned on. This is normal and should not happen again unless the heater hasn't been used for an extended period.

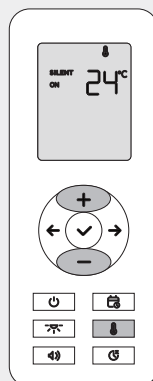

Thermostat

The thermostat sensor is built into the remote control. For accurate temperature readings, ensure the remote always has power and stays in the same room as the fireplace, away from any direct heat or cold sources.

When the heater is activated, it will automatically cycle on and off to reach and maintain the set temperature, based on the ambient temperature detected by the thermostat.

① **NOTE:** Holding the remote in your hand for a few minutes may cause the temperature reading to rise slightly due to body heat. This is normal, and the temperature will return to normal shortly after.

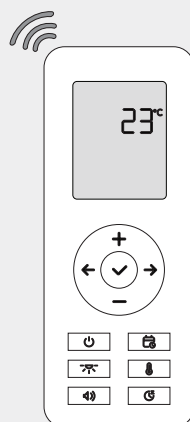

Sleep Timer

Press the  button to set the fireplace to turn off automatically after a set time. Press the button repeatedly to cycle through options from 1 hour to 9 hours or to deactivate the sleep timer.

① **NOTE:** Activating the Sleep Timer will automatically cancel any active Heating Schedule.

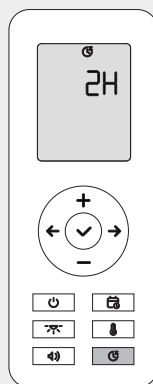



Heating schedule







How it works

The fireplace and heating can be programmed to turn on and off automatically based on a daily schedule. You can set the desired temperature and choose the start and stop times for each day of the week.

For example, you can schedule it to heat the room to 23°C, Monday through Friday, one hour before you arrive home from work.







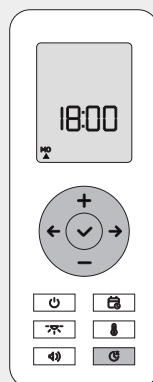

Setting the time and day

Before setting the heating schedule, make sure the time and day are correct. Hold the  button on the remote to check or change the time and day. Use the  button to switch between hours, minutes, and day.

To adjust the time, press the  and  buttons, then press  to confirm. To change the day, use the  and  buttons and select the current day of the week, then press  to confirm.



Setting the schedule



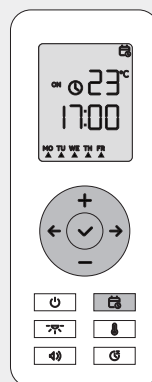

Press the  button to access the schedule settings. Use the  and  buttons to scroll through the days, then press  to enter the settings for the selected day. Adjust the temperature, start time (ON), and stop time (OFF) using the  and  buttons, pressing  to confirm each step. To go back, press the  button again.

Once you've finished setting up a day, move on to the next and repeat the process. A small triangle will appear beneath the day's symbol, indicating that a schedule is active.

① **NOTE:** Activating the Heating Schedule will automatically cancel any set Sleep Timer.



Canceling the schedule for a day

To delete the schedule for a specific day, press the  button to access the schedule settings, use the  and  buttons to select the day and press the  button.

The triangle will disappear, indicating the heating schedule for that day has been canceled.

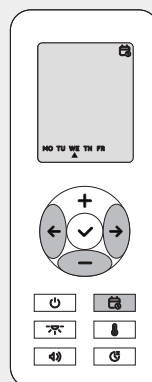

Canceling the schedule for all days

To reset and cancel the entire schedule, press and hold the  button on the remote for 10 seconds.

All schedules will be deleted, and the display will show "rE".

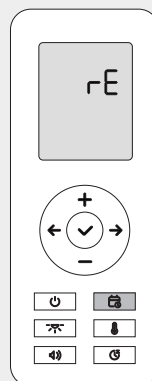

App

How it works

You can control all the fireplace functions right from your phone using the Tuya Smart app, which is more convenient and user-friendly than the remote. You can also set up voice control with Siri, Google Assistant, or Alexa to turn the fireplace on with a simple voice command.

① **NOTE:** Even when using your phone to control the fireplace, the ambient temperature is still measured by the remote's thermostat. Make sure the remote always has power and stays in the same room as the fireplace.

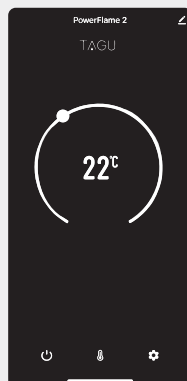

Setup

First, download the Tuya Smart app by searching for it in the App Store or scanning the QR code below.



After installing, make sure the fireplace's main power switch is ON. Open the app, tap to add a new device, and look for "PowerFlame 2" in the list. Select it, choose your Wi-Fi network, and enter the password. After that, the fireplace will be added to the app.

① **NOTE:** The fireplace connects only to a 2.4 GHz Wi-Fi network. If your router is dual-band, ensure the 2.4 GHz network is enabled and your phone is connected to it.

On/Off

Tap the  button to turn the fireplace on. Tap it again to turn it off. When you turn it back on, the fireplace will automatically remember your last settings.

Heating

Tap the  switch to turn on the heating and choose either SILENT or AUTO mode. Once the heating is active, use the scroll wheel to set your desired room temperature. The fireplace will blow hot air only when the room temperature falls below the set temperature.

① **NOTE:** You can adjust the temperature only when the heating function is active.

Settings

Tap  to set the heating schedule, sleep timer, or adjust the crackling sound volume and the ambient light brightness.

Siri

You can control your fireplace with Siri on your iPhone, HomePod, or Mac. First, you'll need to manually create an automation for each command using the Tuya Smart app and add it to Siri Shortcuts.

To create an automation to turn ON the fireplace, open the Tuya Smart app. Go to the SCENE tab, tap the  button in the top-right corner, and choose "Launch Tap to Run." In the "Then" section, select "Control Single Device," pick your fireplace, choose On/Off, and set it to On. Name this scene "POWERFLAME ON." To turn OFF the fireplace, repeat the steps, but choose Off and name it "POWERFLAME OFF."

You can also create more commands for different fireplace functions such as crackling sound or heating. Once your automations are set, add them to Siri Shortcuts. In the Scene tab, find the "Tap-to-Run" section, tap "Add to Siri," select each action, and tap Done.

After a few seconds, you can control your fireplace using Siri by saying the name of a shortcut, such as "POWERFLAME ON" or "POWERFLAME OFF".

Google Assistant

You can connect your fireplace to Google Home and use Google Assistant or Nest smart speakers to turn on the fireplace, by using your voice. For example, you can say, "Hey Google, POWERFLAME ON".

To get started, open the Tuya app, select the fireplace from the Devices list and tap the edit  button in the top-right corner. In the Third-Party Services section, select Google Assistant and follow the on-screen instructions to link the Tuya Smart app with the Google Home app. Once linked, your fireplace will show up in the Google Home app and can be controlled from there.

Now, you can use Google Assistant voice commands like "POWERFLAME ON" or "POWERFLAME OFF" to control your fireplace.

Amazon Alexa

You can connect your fireplace to Amazon Alexa and control it with voice commands using Echo smart speakers.

To get started, open the Tuya app, select the fireplace from the Devices list and tap the edit  button in the top-right corner. In the Third-Party Services section, select Alexa and follow the on-screen instructions to link the Tuya Smart app with the Amazon Alexa app. Once linked, your fireplace will show up in the Alexa app and can be controlled from there.

Now, you can use Alexa voice commands like "POWERFLAME ON" or "POWERFLAME OFF" to control your fireplace.



Sharing device

To let family or friends control the fireplace using the Tuya app on their phone, you can share the device with them.

Open the Tuya app, select the fireplace from the Devices list, and tap the edit  button in the top-right corner. Then, tap "Share Device" and follow the on-screen instructions. This will allow others to control the fireplace from their own Tuya app.

Disabling heating

For safety in public spaces, showrooms, or around children, you can temporarily disable the heating function. When disabled, the heater cannot be controlled by either the remote or the app.

When the fireplace is on, tap  to enter settings, then tap  next to "Heating Disabled" to disable and lock the heater. Once disabled, the heating feature will not work with the remote or app. To unlock and enable it again, tap  to toggle the switch back.

① **NOTE:** When re-enabled, the heater will return to the same settings as before it was disabled.

Resetting Wi-Fi

If you're changing the Wi-Fi network or fixing connection issues, you can reset the Wi-Fi connection using the remote.

To reset, first turn off the fireplace and turn the main switch to OFF. Then, turn the main switch back to ON. Right away, hold the  button on the remote for 10 seconds. You should see "rE" on the remote, and the green Wi-Fi LED will blink. This means the fireplace has been disconnected from Wi-Fi, removed from the Tuya app and is ready to be added again.

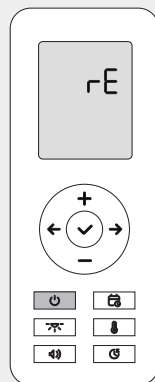
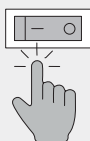
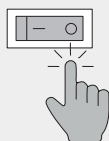



① **NOTE:** Make sure the first thing you do after powering on the fireplace is holding the  button on the remote. If you press another button first, the reset won't work, and "EE" will show on the remote. In case that happens, repeat the resetting process.

Troubleshooting

LED status indicators

The LEDs at the top of the fireplace indicate device status or issues. During normal operation, they should remain off.

 Wi-Fi blinking green	The device is discoverable and is searching for the network.
 Thermostat blinking red	The thermostat sensor in the remote is either disconnected or malfunctioning.
 Overheat blinking red	The overheating protection has been triggered, indicating a problem with the heater.

Pairing the remote

If the remote has power but isn't responding, or if you've replaced it with a new one, you'll need to pair again the remote.

Turn off the firebox with the main power switch, then turn it back on. Right after, press and hold the  button on the remote for 7 seconds. When paired, the display will show "rE," and the remote will be ready to use.

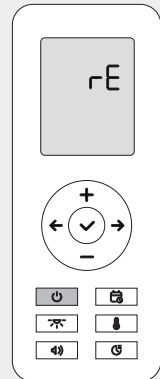
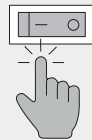
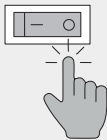

Remote not working

Make sure the remote control has batteries, the screen is on, and the main switch of the fireplace is on. Next, remove and reinsert the batteries, then set the time and day, as the remote won't work until this is done. If it still doesn't work, try pairing the remote with the fireplace again. If the problems persists, try to pair again the remote control.

Fireplace not turning ON

First, make sure the main Power Switch is set to ON, the power cord is plugged correctly on the back of the unit and the power outlet provides electricity. Next, make sure the remote control has batteries. If the problems persists, try to pair again the remote control.

Fireplace turning ON/OFF unexpectedly

Make sure there's no active heating schedule or sleep timer, as these can automatically turn the fireplace on or off. To ensure this, reset and cancel the heating schedule for all days, as explained in the heating schedule section.

Flame effect or sound not working

The flame and sound effects are produced by the log set, which might not be properly connected. Turn OFF the main switch, then carefully lift the log set and check that the wire connector is securely connected at the back. If the issue persists, disconnect the cable from the log set by squeezing the connector and pulling it out. Plug it back in and reposition the log set.

Ambient light not visible

During daytime, the ambient light may not be visible. The ambient light is designed to be subtle and most visible in low light, especially at night. Be sure to test it in the dark. If it still doesn't work, it may be a hardware issue, and you should contact support.

Heater not working

The heater will blow hot air only if the set temperature is higher than the ambient room temperature, as measured by the remote's thermostat. Ensure the remote has power and is in the same room as the fireplace, away from heat or cold sources.

If the heater button on the remote or app isn't working, and you can't set it to SILENT or AUTO mode, check the app settings to ensure the heating function is not disabled.

Cannot adjust temperature

The heater thermostat temperature can only be adjusted when the heater is in SILENT or AUTO mode. Before adjusting the temperature, ensure the heating is not in OFF mode.

Inaccurate thermostat temperature

The room temperature is measured by the remote control's built-in thermostat. Make sure the remote is in the same room as the fireplace, positioned in a neutral spot away from direct heat or cold, as this can affect the readings. Keep in mind, if you're holding the remote, your body heat can also raise the measured temperature.

Thermostat error

If the remote thermostat disconnects or malfunctions, the thermostat LED will blink red and the heater will not work. Check that the remote has power and can be used to control the fireplace. If the issue continues, remove the batteries and pair the remote again.

① **NOTE:** If the issue persists, it could be due to a faulty thermostat sensor or remote. You may need a new remote, so contact support for assistance.

Overheat protection triggered

The fireplace has an overheating safety sensor that automatically disables the heating function if the heater malfunctions or the device overheats. When triggered, the overheating LED indicator will blink red.

If this happens, the heater blower will stop working for safety reasons and must be replaced. Stop using the fireplace and contact support for assistance.

⚠ **WARNING:** After fixing the device, to prevent overheating, ensure the back vents are clear and nothing is obstructing airflow. Also, check that the heater blower outlet is not blocked or covered.

Wi-Fi not connecting

If the Tuya Smart App finds the device but can't connect to Wi-Fi, check that your router is operating at 2.4 GHz. If it's a dual-band router, ensure the 2.4 GHz network is enabled. Also, confirm that the Wi-Fi name and password entered in the app match the ones your smartphone is connected to.

App can't find device

First, turn off the fireplace and switch the main power to OFF. Then, turn the main switch back ON, and the device will enter pairing mode, with the Wi-Fi indicator LED blinking green.

If the app still can't find the device, ensure it's not already connected to another smartphone with the Tuya Smart app. If unsure, reset the fireplace's Wi-Fi settings and try connecting again.

Cleaning and care

Aside from occasional cleaning of dust, no special maintenance is required. Regular cleaning with a dry cloth is typically sufficient to keep the appliance in good condition.

Cleaning

Before cleaning, turn off the unit and unplug it from the power outlet. Wait until it has fully cooled down. Do not spray the device with liquids or immerse it in water or other liquids. Use a damp (not wet) cloth to wipe dust from both the inside and outside.

Carefully clean the logs and gently lift the log set to wipe the transparent back cover. To clean the heater outlet and ventilation grill on the back, use a vacuum cleaner with a brush attachment. Avoid strong cleaning agents or abrasives.

⚠ **WARNING:** Risk of Electric Shock! Never open the housing for cleaning purposes. ALWAYS turn the device OFF and unplug it from the outlet before attempting to clean. Failure to do so may result in electric shock, fire, or personal injury.

Replacing batteries

The remote control uses 2 x AAA 1.5V batteries. Remove the battery cover, take out the old batteries, and insert the new ones, ensuring they are properly oriented and secure. After turning on the remote, set the time and day.

★ **TIP:** If the fireplace does not respond to the remote after replacing batteries, you may need to pair it again with the fireplace.

① **NOTE:** Old batteries must be recycled or disposed of properly and should not be thrown away with household waste. Never dispose of batteries in fire, as this could result in an explosion.

Storage

When not in use, store the unit in a dry, dust-free place, and if possible, pack it in the original carton. Neatly wind the heater cable to avoid damage.

Servicing

Since this product is permanently installed or built into the wall, it's designed for easy at-home repairs without the need for removal or uninstallation. All servicing can be done from the front, with plug-and-play parts that are easily replaced by following the instructions provided in the Repair Guide videos.

Scan the QR code below to access the Repair Guide playlist:



Use only genuine manufacturer's spare parts. Our customer support will provide replacement parts and guidance. To contact customer support, follow the instructions in the warranty booklet.

① **NOTE:** Before attempting any repairs, be sure to watch the videos in the Repair Guide.

⚠ **WARNING:** Risk of Electric Shock! ALWAYS turn the device OFF and unplug it from the outlet before attempting to replace parts or make repairs. Failure to do so may result in electric shock, fire, or personal injury.

Recycling

Packaging

After unpacking your product, consider keeping the main box. The black, elegant box was designed to be sturdy and reused as a convenient storage container for your belongings.

Cardboard boxes are widely recyclable as part of household recycling programmes like Paper/Card bin or public collection containers. Flatten the box, remove tape and all non-cardboard protective materials, put it in the recycling bin.

All protective foam materials are recyclable and should be disposed of in the appropriate container for recyclables, not with regular household waste.



Product

This product must not be disposed of with household waste. Instead, take it to a designated collection point for recycling electronic equipment. Proper disposal helps protect the environment and human health. For more information, contact your local authority or waste disposal service.



Batteries

This product contains batteries, which should not be disposed of with household waste. To protect the environment and human health, please follow local regulations for proper battery disposal.

Check with your local authorities for guidelines on safe disposal or recycling. Proper disposal helps prevent negative effects on both the environment and public health.



Declaration of conformity

We, PEFOC.RO SRL, located at Principala 320, Mohu, Sibiu, Romania, 557262, declare under our sole responsibility that the product

TAGU PowerFlame 2 Electric Fireplace
with model number
E621EU and E621UK

complies with the essential requirements and other relevant provisions of the following directives and the following harmonised standards have been applied:

Directive	Harmonised standards
EMC Directive 2014/30/EU	EN IEC 55014-1:2021, EN IEC 55014-2:2021
Low Voltage Directive (LVD) 2014/35/EU	EN 60335-2-30:2009 + A11:2012 + A1:2020 + A12:2020 + A2:2022 + A13:2022, EN 60335-1:2012 + A11:2014 + A13: 2017 + A1: 2019 + A14:2019 + A2:2019 + A15:2021 + A16:2023, EN 62233:2008
RED Directive 2014/53/EU	EN 301 489-1 V2.2.3, EN 301 489-17 V3.2.4, EN 300 328 V2.2.2, EN IEC 62311: 2020
Ecodesign Directive 2024/1103	EN 50564:2011, EN 60675:1995+A1:1998+A2:2018 +A11:2019
ROHS Directive 2015/863/EU	EN IEC 63000:2018

This declaration is issued under the sole responsibility of the manufacturer.

Electronically signed
Benjamin Prodea, Managing Director

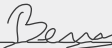

Benjamin-Ovidiu Prodea (Sep 15, 2024 15 37 GMT+3)

Legal notice

Content

All content, including text, images, and design in this booklet, is the intellectual property of TAGU. Unauthorised use or reproduction may lead to legal action.

Product

The design, features, and technology of this product are legally protected and covered by one or more patents or registered designs. For more info, please visit www.tagu.eu/patents.

Use of this product, its design, or technology without proper authorisation, or in violation of patents, is not allowed and may lead to legal action.

Manufacturer and importer in EU

PEFOC.RO SRL
Principala 320, Mohu, Sibiu, Romania, 557262
www.tagu.eu | help@tagu.eu

Contenido

Introducción

Bienvenida	125
Información de seguridad	126
Especificaciones	128

Operación

Descripción general	130
Comenzando	131
Programa de calefacción	134
Aplicación.....	136
Solución de problemas	140

Información

Limpieza y mantenimiento	143
Servicio técnico	144
Reciclaje	145
Declaración de conformidad	146
Aviso legal	147

Bienvenida

Hola,

¡Enhorabuena por su compra! Para empezar, lea atentamente estas instrucciones y consérvelas para futuras consultas.

Para acceder al manual de usuario más reciente en varios idiomas, visite www.tagu.eu/manuals o escanee el código QR siguiente.

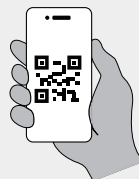

① **NOTA:** No asumimos ninguna responsabilidad por los daños causados por la inobservancia de las instrucciones y el uso inadecuado.

Información de seguridad

Cuando instale y utilice este producto, siga las precauciones básicas para reducir el riesgo de incendio, descarga eléctrica, lesiones o daños al producto.

Precauciones de instalación

- No instale la chimenea con un alargador normal. En su lugar, conéctelo a una toma eléctrica de 220 V y 15 amperios con conexión a tierra.
- Evite enchufar otros aparatos en el mismo circuito eléctrico que el calefactor.
- No sobrecargue nunca el circuito. Si el calefactor dispara el disyuntor, desenchufe todos los demás aparatos del mismo circuito antes de volver a utilizarlo.
- Al instalarlo, asegúrese de que hay un espacio libre de 20 mm para las rejillas de ventilación en la parte posterior.
- Tras la instalación, asegúrese de que el aparato puede desconectarse de la toma de corriente mediante un enchufe o interruptor accesible.
- Antes de utilizar el aparato, asegúrese de que el voltaje indicado en la placa de datos coincide con el de su red eléctrica local.
- Utilice únicamente el cable de alimentación original suministrado con la unidad.
- No coloque el cable de alimentación debajo de alfombras o moquetas, y evite que cuelgue sobre bordes afilados o toque superficies calientes.
- No coloque la estufa directamente debajo de una toma de corriente.
- No instale ni utilice al aire libre.
- No instale ni utilice el calefactor cerca de fuentes de agua como bañeras, duchas o piscinas.
- Mantenga los muebles, cortinas y materiales inflamables a una distancia mínima de 1 metro de la unidad.
- No sumerja nunca el aparato en agua ni en ningún otro líquido.

Precauciones de uso

- Para evitar el sobrecalentamiento, no cubra el calefactor.
- Este calefactor es sólo para uso doméstico y no es adecuado para fines industriales.
- No utilice el aparato si ha funcionado mal o está dañado de algún modo.
- No utilice la estufa para secar ropa.
- Evite utilizar el aparato con las manos mojadas o cerca de superficies calientes.
- Si el cable de alimentación está dañado, no utilice la estufa.
- No utilice la estufa con un programador, temporizador o cualquier dispositivo de encendido automático, ya que existe riesgo de incendio si la estufa se tapa o se coloca de forma incorrecta.
- Para evitar el riesgo de que se rearme accidentalmente la desconexión térmica, este aparato no debe alimentarse a través de un dispositivo de conmutación externo, como un temporizador, ni conectarse a un circuito que sea encendido y apagado regularmente por la compañía eléctrica.
- Utilice únicamente los accesorios recomendados por el fabricante, ya que los accesorios inadecuados pueden causar peligros o daños.
- Los niños no deben jugar con el aparato. La limpieza y el mantenimiento no deben ser realizados por niños sin supervisión.
- Los niños a partir de 8 años, así como las personas con capacidades físicas, sensoriales o mentales limitadas, sólo pueden utilizar el aparato bajo la supervisión y las instrucciones de alguien que conozca los riesgos asociados. Los niños deben estar siempre vigilados para asegurarse de que no juegan con el calefactor.
- Los niños menores de 3 años deben mantenerse alejados a menos que estén continuamente supervisados. Los niños de edades comprendidas entre los 3 y los 8 años sólo podrán encender y apagar el aparato si éste ha sido colocado o instalado en su posición de funcionamiento normal prevista y han sido supervisados o instruidos acerca del uso del aparato de forma segura y comprenden los peligros que conlleva.
- Los niños a partir de 3 años y menores de 8 no deben enchufar, regular y limpiar el aparato ni realizar el mantenimiento del usuario.
- Antes de limpiarlo, asegúrese de que el aparato esté desenchufado y completamente frío. Evite utilizar productos químicos abrasivos para la limpieza.

⚠ **ADVERTENCIA:** ¡Riesgo de quemaduras! Algunas partes de este producto pueden calentarse mucho y provocar quemaduras. Debe prestarse especial atención en presencia de niños y personas vulnerables.

Especificaciones

Detalles del producto

Alimentación	220-240 V CA, 50 Hz
Consumo de energía	1400-1600W
Capacidad del circuito	15 Amperios
Talla	anchura 710 mm altura 633 mm profundidad 143 mm
Peso	12,7 kg
WiFi estándar	802.11 b/g/n
Frecuencia WiFi	2,4 GHz
Temperatura de funcionamiento	0°C - 50°C
Humedad relativa de funcionamiento	30% - 70%
Protección contra la humedad	IPX0 - sin protección

Eficiencia energética

Identificadores de modelo	E621EU, E621UK		
Artículo	Símbolo	Valor	Unidad
Producción de calor			
Potencia calorífica nominal	P _{nom}	1.6	kW
Potencia calorífica mínima (indicativa)	P _{min}	0.75	kW
Máxima potencia calorífica continua	P _{max,c}	1.6	kW
Consumo de energía			
En modo apagado	P _o	0	W
En modo de espera	P _{sm}	N/A	W
En modo inactivo	P _{idle}	N/A	W
En espera de red	P _{nsm}	1.99	W
Modo de espera con visualización de información o estado			no
Eficiencia energética estacional de la calefacción en modo activo	ns,on	92	%
Tipo de entrada de calor, control de la temperatura ambiente			
potencia calorífica de una etapa y sin control de la temperatura ambiente			no
dos o más etapas manuales, sin control de la temperatura ambiente			no
con termostato mecánico de control de la temperatura ambiente			no
con control electrónico de la temperatura ambiente			no
control electrónico de la temperatura ambiente y temporizador diario			no
control electrónico de la temperatura ambiente y temporizador semanal			sí
Otras opciones de control			
control de la temperatura ambiente, con detección de presencia			no
control de la temperatura ambiente, con detección de ventana abierta			no
opción de control de distancia			sí
control de arranque adaptativo			no
limitación del tiempo de trabajo			sí
sensor de bombilla negra			no
funcionalidad de autoaprendizaje			no
precisión del control			no

Descripción general

Panel de control

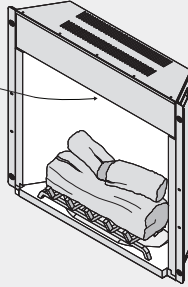

LED del termostato

LED de sobrecalentamiento

LED Wi-Fi

Calentador

Interruptor principal

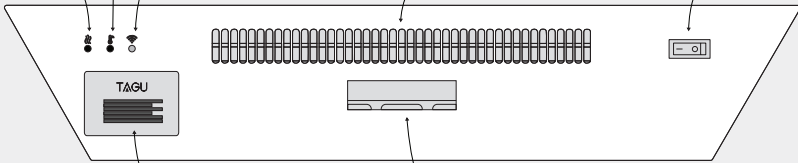

Etiqueta

Luz ambiental

Mando a distancia

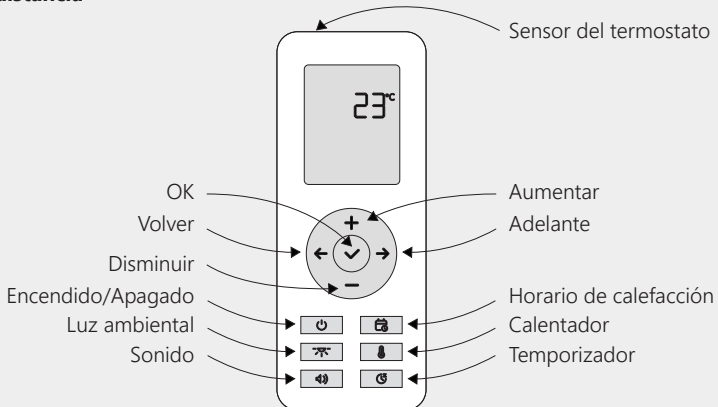

Comenzando

Después de desembalar su producto, considere la posibilidad de conservar la caja principal. La elegante caja negra se diseñó para ser resistente y reutilizarse como un práctico contenedor para guardar tus pertenencias.

Después de retirar la espuma protectora de la rejilla para troncos, asegúrese de que las patas traseras de la rejilla para troncos estén correctamente colocadas en los huecos rojos de la parte trasera del lecho de cenizas.

★ **CONSEJO:** El diseño abierto de la chimenea permite tocar la rejilla del tronco sin peligro y es seguro para niños y mascotas, ya que utiliza corriente de baja potencia.

① **NOTA:** Durante el uso, evite mover la rejilla o tocar el mecanismo trasero, ya que podría interferir en el efecto de la llama.

Primer uso

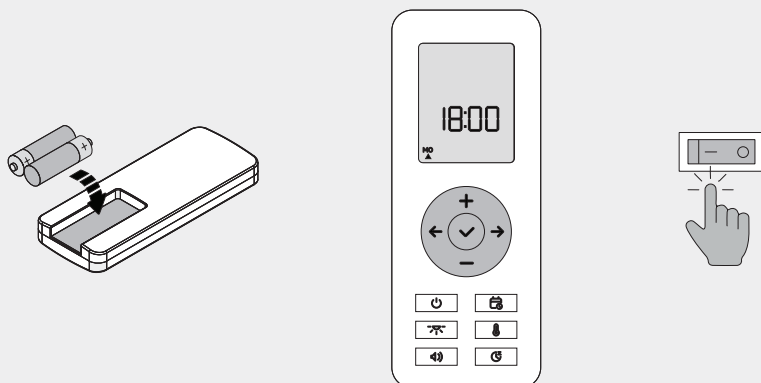

Introduzca las pilas en el mando a distancia y ajuste la fecha y la hora en el mando a distancia. Utilice los botones + y - para ajustar las horas y los minutos y, a continuación, pulse el botón ✓ para confirmar. A continuación, utilice los botones ← y → para seleccionar el día actual de la semana y pulse ✓ para confirmar.

Por último, encienda el interruptor principal situado en la parte superior de la chimenea.



① **NOTA:** Cuando se enciende el interruptor por primera vez, el LED verde de Wi-Fi parpadeará mientras intenta conectarse a Wi-Fi y se apagará automáticamente después de 60 segundos. Si se detecta una red guardada, se apagará inmediatamente una vez conectada.

Encendido/Apagado

Pulse el botón  del mando a distancia, y el efecto de la llama se encenderá gradualmente. Vuelve a pulsar el botón , y el efecto de la llama se irá apagando lentamente a medida que la chimenea se apaga.

Tras 10 segundos de inactividad, el mando a distancia entra en modo de espera, mostrando la temperatura ambiente de la habitación (°C) y cualquier función activa. Cuando la chimenea esté apagada, sólo se mostrará la temperatura ambiente en el mando a distancia.

★ **CONSEJO:** Para obtener el mejor efecto de la llama, utilice la chimenea con poca luz. Para mejorar la visibilidad durante el día, evita colocarla a la luz directa del sol.

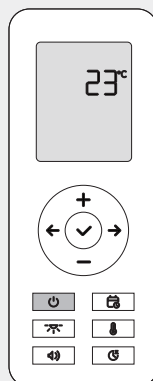

Luz ambiental

Pulse el botón  para activar los efectos de luz ambiental. La chimenea proyectará una luz acogedora y parpadeante, similar a la de una chimenea real, con un brillo reducido (LOW). Pulse de nuevo el botón para aumentar el brillo (HIGH) y púlselo una vez más para apagarlo (OFF).

★ **CONSEJO:** La luz ambiente crea un sutil efecto de parpadeo, como el de una chimenea real, y se ve mejor al atardecer o por la noche, cuando la habitación está a oscuras. Durante el día, la luz ambiente puede no ser visible.

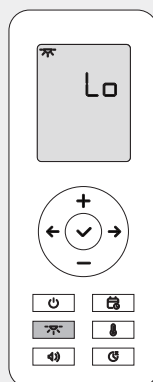

Sonido

Pulse el botón  para activar los efectos de sonido. La chimenea reproducirá un relajante sonido de leña a volumen reducido (LOW). Pulse de nuevo el botón para subir el volumen (HIGH) y púlselo una vez más para APAGAR el sonido.

★ **CONSEJO:** Para un uso permanente, el efecto de sonido es más agradable a volumen BAJO, donde permanece suave y sutil.

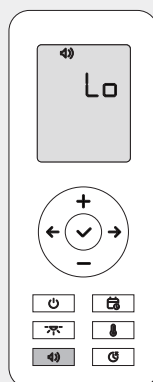

Calentador

Pulse el botón  para encender la calefacción y ajustar la temperatura. Utilice los botones + y - para ajustar la temperatura ambiente deseada. La chimenea sólo soplará aire caliente cuando la temperatura ambiente descienda por debajo de la temperatura ajustada.

El primer modo (SILENT) es el predeterminado, en el que el aire caliente se expulsa lenta y silenciosamente, ideal para mantener estable la temperatura de la habitación. Pulse de nuevo el botón  para cambiar al modo normal (AUTO), que calienta la habitación más rápido, pero más ruidosamente, ya que el calefactor funciona a plena potencia.

Pulse el botón una vez más para apagar la calefacción. Después de apagarse, el ventilador seguirá soplando aire frío durante 30 segundos para ayudar a que la unidad se enfríe.

★ **CONSEJO:** Por seguridad en espacios públicos o cerca de niños, puedes desactivar temporalmente la función de calefacción a través de la app. Cuando está desactivada, la calefacción no se puede controlar con el mando a distancia ni con la app.

① **NOTA:** Puede percibirse un ligero olor al encender el calefactor por primera vez. Esto es normal y no debería volver a ocurrir a menos que el calentador no se haya utilizado durante un período prolongado.

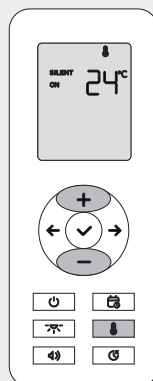

Termostato

El sensor del termostato está integrado en el mando a distancia. Para obtener lecturas precisas de la temperatura, asegúrese de que el mando a distancia esté siempre encendido y permanezca en la misma habitación que la chimenea, alejado de cualquier fuente directa de calor o frío.

Quando se activa el calefactor, se enciende y apaga automáticamente para alcanzar y mantener la temperatura fijada, en función de la temperatura ambiente detectada por el termostato.

① **NOTA:** Si sostiene el mando a distancia en la mano durante unos minutos, es posible que la lectura de la temperatura aumente ligeramente debido al calor corporal. Esto es normal, y la temperatura volverá a la normalidad poco después.

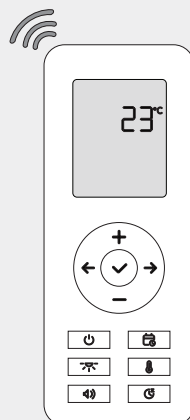

Temporizador

Pulse el botón  para ajustar la chimenea para que se apague automáticamente después de un tiempo determinado. Pulse el botón repetidamente para recorrer las opciones de 1 hora a 9 horas o para desactivar el temporizador de apagado.

① **NOTA:** La activación del temporizador de apagado automático cancelará automáticamente cualquier programa de calefacción activo.

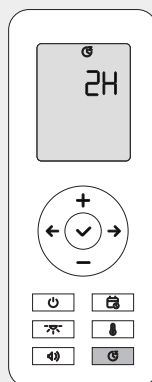



Programa de calefacción







Cómo funciona

La chimenea y la calefacción se pueden programar para que se enciendan y apaguen automáticamente según un programa diario. Puede ajustar la temperatura deseada y elegir las horas de encendido y apagado para cada día de la semana.

Por ejemplo, puedes programarlo para que caliente la habitación a 23 °C, de lunes a viernes, una hora antes de que llegues a casa del trabajo.



Ajustar la hora y el día

Antes de ajustar el programa de calefacción, asegúrese de que la hora y el día son correctos. Mantenga pulsado el botón  del mando a distancia para comprobar o cambiar la hora y el día. Utilice el botón  para cambiar entre horas, minutos y día.

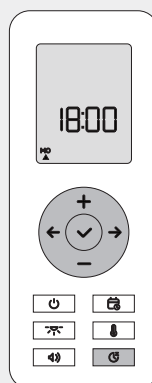
Para ajustar la hora, pulse los botones  y , a continuación,  para confirmar. Para cambiar el día, utilice los botones  y  y seleccione el día actual de la semana, después pulse  para confirmar.



Establecer el calendario

Pulse el botón  para acceder a los ajustes de programación. Utilice los botones ← y → para desplazarse por los días y, a continuación, pulse ✓ para acceder a los ajustes del día seleccionado. Ajuste la temperatura, la hora de inicio (ON) y la hora de finalización (OFF) utilizando los botones + y -, pulsando ✓ para confirmar cada paso. Para volver atrás, pulse de nuevo el botón .

Cuando haya terminado de configurar un día, pase al siguiente y repita el proceso. Aparecerá un pequeño triángulo debajo del símbolo del día, indicando que hay un horario activo.

① **NOTA:** La activación del horario de calefacción cancelará automáticamente cualquier temporizador de apagado programado.

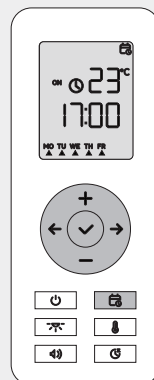

Anular la programación de un día

Para borrar la programación de un día concreto, pulse el botón  para acceder a la configuración de la programación, utilice los botones ← y → para seleccionar el día y pulse el botón -.

El triángulo desaparecerá, indicando que el programa de calefacción para ese día ha sido cancelado.

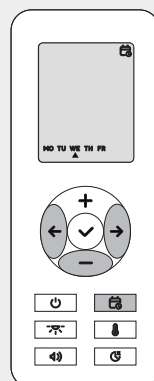

Anular el horario de todos los días

Para restablecer y cancelar toda la programación, mantenga pulsado el botón  del mando a distancia durante 10 segundos.

Se borrarán todas las programaciones y la pantalla mostrará "rE".

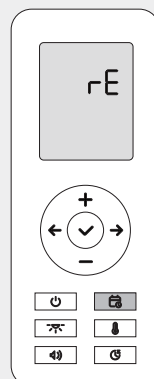

Aplicación

Cómo funciona

Puedes controlar todas las funciones de la chimenea directamente desde tu teléfono mediante la aplicación Tuya Smart, que es más cómoda y fácil de usar que el mando a distancia. También puedes configurar el control por voz con Siri, Google Assistant o Alexa para encender la chimenea con un simple comando de voz.

① **NOTA:** Aunque utilice el teléfono para controlar la chimenea, el termostato del mando a distancia sigue midiendo la temperatura ambiente. Asegúrate de que el mando a distancia siempre esté encendido y permanezca en la misma habitación que la chimenea.



Configurar

En primer lugar, descarga la aplicación Tuya Smart buscándola en la App Store o escaneando el código QR que aparece a continuación.



Tras la instalación, asegúrate de que el interruptor principal de la chimenea está en la posición ON. Abre la aplicación, toca para añadir un nuevo dispositivo y busca "PowerFlame 2" en la lista. Selecciónalo, elige tu red Wi-Fi e introduce la contraseña. A continuación, la chimenea se añadirá a la aplicación.

① **NOTA:** La chimenea sólo se conecta a una red Wi-Fi de 2,4 GHz. Si tu router es de doble banda, asegúrate de que la red de 2,4 GHz está activada y de que tu teléfono está conectado a ella.

Encendido/Apagado

Pulse el botón  para encender la chimenea. Tócala de nuevo para apagarla. Cuando vuelvas a encenderla, la chimenea recordará automáticamente tu última configuración.

Calefacción

Pulse el interruptor  para encender la calefacción y elija el modo SILENT o AUTO. Una vez activada la calefacción, utilice la rueda de desplazamiento para ajustar la temperatura ambiente deseada. La chimenea soplará aire caliente sólo cuando la temperatura ambiente descienda por debajo de la temperatura ajustada.

① **NOTA:** Sólo puede ajustar la temperatura cuando la función de calefacción está activada.

Ajustes

Pulse  para establecer el horario de calefacción, el temporizador de apagado o ajustar el volumen del sonido y el brillo de la luz ambiental.

Siri

Puedes controlar tu chimenea con Siri en tu iPhone, HomePod o Mac. En primer lugar, tendrás que crear manualmente una automatización para cada comando mediante la app Tuya Smart y añadirla a Atajos de Siri.

Para crear una automatización para encender la chimenea, abra la aplicación Tuya Smart. Vaya a la pestaña SCENE, toque el botón  en la esquina superior derecha y elija "Lanzar Tuya para ejecutar". En la sección "Entonces", seleccione "Controlar un único dispositivo", elija su chimenea, seleccione Encendido/Apagado y ajústelo a Encendido. Nombra esta escena "POWERFLAME ON". Para apagar la chimenea, repite los pasos, pero elige Apagado y nómbrala "POWERFLAME APAGADO".

También puedes crear más comandos para distintas funciones de la chimenea, como el sonido o la calefacción. Una vez configurados tus automatismos, añádelos a Atajos de Siri. En la pestaña Escena, busca la sección "Tocar para ejecutar", toca "Añadir a Siri", selecciona cada acción y toca Hecho.

Después de unos segundos, puedes controlar tu chimenea usando Siri diciendo el nombre de un acceso directo, como "POWERFLAME ON" o "POWERFLAME OFF".

Google Assistant

Puedes conectar tu chimenea a Google Home y utilizar el Asistente de Google o los altavoces inteligentes Nest para encender la chimenea, utilizando tu voz. Por ejemplo, puedes decir: "Oye Google, POWERFLAME ON".

Para empezar, abra la aplicación Tuya, seleccione la chimenea en la lista Dispositivos y pulse el botón de edición  en la esquina superior derecha. En la sección Servicios de terceros, selecciona Google Assistant y sigue las instrucciones en pantalla para vincular la aplicación Tuya Smart con la aplicación Google Home. Una vez vinculada, la chimenea aparecerá en la aplicación Google Home y podrá controlarse desde allí.

Ahora, puedes usar comandos de voz del Asistente de Google como "POWERFLAME ON" o "POWERFLAME OFF" para controlar tu chimenea.

Amazon Alexa

Puedes conectar tu chimenea a Amazon Alexa y controlarla con comandos de voz mediante altavoces inteligentes Echo.

Para empezar, abra la aplicación Tuya, seleccione la chimenea en la lista Dispositivos y pulse el botón de edición  en la esquina superior derecha. En la sección Servicios de terceros, selecciona Alexa y sigue las instrucciones en pantalla para vincular la aplicación Tuya Smart con la aplicación Amazon Alexa. Una vez vinculada, la chimenea aparecerá en la aplicación Alexa y podrá controlarse desde allí.

Ahora, puedes usar comandos de voz de Alexa como "POWERFLAME ON" o "POWERFLAME OFF" para controlar tu chimenea.



Compartir el dispositivo

Para que tus familiares o amigos puedan controlar la chimenea con la aplicación Tuya en su teléfono, puedes compartir el dispositivo con ellos.

Abre la aplicación Tuya, selecciona la chimenea en la lista de dispositivos y toca el botón de edición  en la esquina superior derecha. A continuación, toca "Compartir dispositivo" y sigue las instrucciones en pantalla. Esto permitirá a otros controlar la chimenea desde su propia aplicación Tuya.

Desactivación de la calefacción

Por seguridad en espacios públicos, salas de exposiciones o cerca de niños, puedes desactivar temporalmente la función de calefacción. Cuando está desactivada, la calefacción no se puede controlar ni con el mando a distancia ni con la aplicación.

Cuando la chimenea esté encendida, pulsa  para entrar en los ajustes y, a continuación, pulsa  junto a "Calefacción desactivada" para desactivar y bloquear la calefacción. Una vez desactivada, la función de calefacción no funcionará con el mando a distancia ni con la app. Para desbloquearla y activarla de nuevo, toca  para volver a activar el interruptor.

① **NOTA:** Cuando se vuelva a activar, el calefactor volverá a los mismos ajustes que tenía antes de desactivarse.

Reiniciar Wi-Fi

Si vas a cambiar la red Wi-Fi o solucionar problemas de conexión, puedes restablecer la conexión Wi-Fi con el mando a distancia.

Para reiniciar, primero apague la chimenea y gire el interruptor principal a la posición OFF. A continuación, vuelva a colocar el interruptor principal en la posición ON. A continuación, mantenga pulsado el botón  del mando a distancia durante 10 segundos. Debería ver "rE" en el mando a distancia, y el LED verde de Wi-Fi parpadeará. Esto significa que la chimenea se ha desconectado de Wi-Fi, se ha eliminado de la aplicación Tuya y está lista para volver a añadirse.

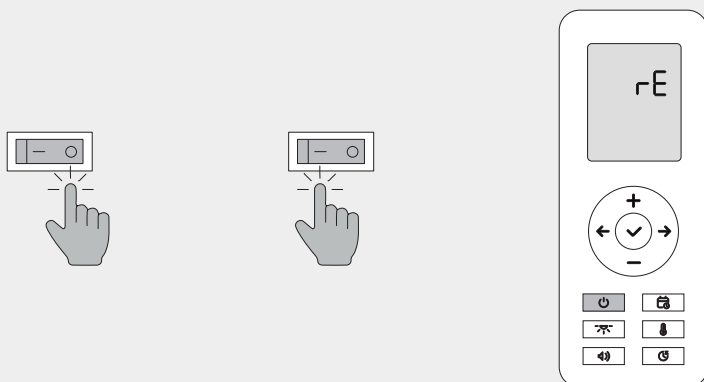

① **NOTA:** Asegúrese de que lo primero que hace después de encender la chimenea es mantener pulsado el botón  del mando a distancia. Si pulsa otro botón primero, el reinicio no funcionará y aparecerá "EE" en el mando a distancia. En caso de que eso ocurra, repita el proceso de reinicio.

Solución de problemas

Indicadores LED de estado

Los LED de la parte superior de la chimenea indican el estado del aparato o problemas. Durante el funcionamiento normal, deben permanecer apagados.

📶 Wi-Fi verde intermitente	El dispositivo es detectable y está buscando la red.
🔴 El termostato parpadea en rojo	El sensor del termostato del mando a distancia está desconectado o funciona mal.
🔴 Sobrecalentamiento parpadeando en rojo	Se ha activado la protección contra sobrecalentamiento, lo que indica un problema con el calentador.

Emparejar el mando a distancia

Si el mando a distancia está encendido pero no responde, o si lo has sustituido por uno nuevo, tendrás que emparejarlo de nuevo.

Apaga el hogar con el interruptor principal y vuelve a encenderlo. Justo después, mantenga pulsado el botón  del mando a distancia durante 7 segundos. Cuando esté emparejado, la pantalla mostrará "rE", y el mando estará listo para su uso.

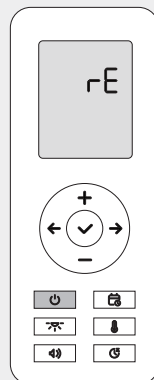
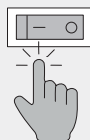
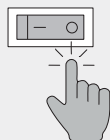

El mando a distancia no funciona

Asegúrese de que el mando a distancia tiene pilas, la pantalla está encendida y el interruptor principal de la chimenea está conectado. A continuación, retira y vuelve a colocar las pilas y ajusta la hora y el día, ya que el mando a distancia no funcionará hasta que no hayas hecho esto. Si sigue sin funcionar, intente emparejar de nuevo el mando a distancia con la chimenea.

La chimenea no se enciende

En primer lugar, asegúrese de que el interruptor principal de encendido esté en la posición ON, que el cable de alimentación esté correctamente enchufado en la parte posterior de la unidad y que la toma de corriente proporcione electricidad. A continuación, asegúrese de que el mando a distancia tiene pilas. Si el problema persiste, intente emparejar de nuevo el mando a distancia.

La chimenea se enciende y apaga inesperadamente

Asegúrese de que no hay ningún programa de calefacción o temporizador de apagado activo, ya que éstos pueden encender o apagar automáticamente la chimenea. Para asegurarse de ello, restablezca y cancele el programa de calefacción para todos los días, como se explica en la sección de programa de calefacción.

El efecto llama o el sonido no funcionan

Los efectos de llama y sonido son producidos por el juego de troncos, que podría no estar correctamente conectado. APAGUE el interruptor principal y, a continuación, levante con cuidado el juego de leños y compruebe que el conector del cable está bien conectado en la parte posterior. Si el problema persiste, desconecte el cable del juego de leños apretando el conector y tirando de él. Conéctelo de nuevo y vuelva a colocar el juego de leños.

Luz ambiente no visible

Durante el día, la luz ambiental puede no ser visible. La luz ambiente está diseñada para ser sutil y más visible con poca luz, especialmente por la noche. Asegúrate de probarla en la oscuridad. Si sigue sin funcionar, es posible que se trate de un problema de hardware y debes ponerte en contacto con el servicio de asistencia.

La calefacción no funciona

La estufa soplará aire caliente sólo si la temperatura ajustada es superior a la temperatura ambiente de la habitación, medida por el termostato del mando a distancia. Asegúrese de que el mando a distancia está encendido y se encuentra en la misma habitación que la chimenea, lejos de fuentes de calor o frío.

Si el botón de calefacción del mando a distancia o de la app no funciona y no puedes ponerlo en modo SILENT o AUTO, comprueba los ajustes de la app para asegurarte de que la función de calefacción no está desactivada.

No se puede ajustar la temperatura

La temperatura del termostato de la calefacción sólo se puede ajustar cuando la calefacción está en modo SILENT o AUTO. Antes de ajustar la temperatura, asegúrese de que la calefacción no está en modo APAGADO.

Temperatura del termostato imprecisa

El termostato integrado en el mando a distancia mide la temperatura ambiente. Asegúrese de que el mando a distancia está en la misma habitación que la chimenea, colocado en un lugar neutro alejado del calor o el frío directos, ya que esto puede afectar a las lecturas. Tenga en cuenta que si sujeta el mando a distancia, el calor de su cuerpo también puede aumentar la temperatura medida.

Error del termostato

Si el termostato remoto se desconecta o funciona mal, el LED del termostato parpadeará en rojo y la estufa no funcionará.

Compruebe que el mando a distancia tiene corriente y puede utilizarse para controlar la chimenea. Si el problema persiste, retire las pilas y vuelva a emparejar el mando a distancia.

① **NOTA:** Si el problema persiste, podría deberse a un sensor de termostato o mando a distancia defectuoso. Es posible que necesite un mando nuevo, así que póngase en contacto con el servicio de asistencia técnica.

Protección contra sobrecalentamiento activada

La chimenea dispone de un sensor de seguridad de sobrecalentamiento que desactiva automáticamente la función de calefacción si el calefactor funciona mal o el aparato se sobrecalienta. Cuando se activa, el indicador LED de sobrecalentamiento parpadea en rojo.

Si esto ocurre, el ventilador del calefactor dejará de funcionar por razones de seguridad y deberá ser sustituido. Deje de utilizar la chimenea y póngase en contacto con el servicio de asistencia para obtener ayuda.

△ **ADVERTENCIA:** Después de fijar el aparato, para evitar el sobrecalentamiento, asegúrese de que las rejillas de ventilación traseras están despejadas y no hay nada que obstruya el flujo de aire. Compruebe también que la salida del ventilador del calefactor no esté bloqueada ni tapada.

Wi-Fi no se conecta

Si la aplicación Tuya Smart App encuentra el dispositivo pero no puede conectarse a Wi-Fi, compruebe que el router funciona a 2,4 GHz. Si se trata de un router de doble banda, asegúrate de que la red de 2,4 GHz está activada. Confirme también que el nombre y la contraseña de Wi-Fi introducidos en la aplicación coinciden con los de su smartphone.

La aplicación no encuentra el dispositivo

En primer lugar, apague la chimenea y ponga el interruptor principal en OFF. A continuación, vuelva a encender el interruptor principal y el dispositivo entrará en modo de emparejamiento, con el LED indicador de Wi-Fi parpadeando en verde.

Si la aplicación sigue sin encontrar el dispositivo, asegúrese de que no está conectado a otro smartphone con la aplicación Tuya Smart. Si no está seguro, restablezca la configuración Wi-Fi de la chimenea e intente conectarse de nuevo.

Limpieza y mantenimiento

Aparte de la limpieza ocasional del polvo, no requiere ningún mantenimiento especial. Una limpieza periódica con un paño seco suele bastar para mantener el aparato en buen estado.

Limpieza

Antes de limpiar el aparato, apáguelo y desenchúfelo de la toma de corriente. Espere a que se haya enfriado por completo. No rocíe el aparato con líquidos ni lo sumerja en agua u otros líquidos.

Utilice un paño húmedo (no mojado) para limpiar el polvo tanto del interior como del exterior. Limpie con cuidado los troncos y levante suavemente el juego de troncos para limpiar la tapa trasera transparente.

Para limpiar la salida del calefactor y la rejilla de ventilación de la parte trasera, utilice un aspirador con un accesorio de cepillo. Evite los productos de limpieza fuertes o abrasivos.

⚠ **ADVERTENCIA:** ¡Peligro de descarga eléctrica! No abra nunca la carcasa para limpiarla. Apague SIEMPRE el aparato y desenchúfelo de la toma de corriente antes de intentar limpiarlo. De lo contrario, podría producirse una descarga eléctrica, un incendio o lesiones personales.

Sustitución de pilas

El mando a distancia utiliza 2 pilas AAA de 1,5 V. Retire la tapa de las pilas, saque las pilas usadas e inserte las nuevas, asegurándose de que están bien orientadas y sujetas. Tras encender el mando a distancia, ajuste la hora y el día.

★ **CONSEJO:** Si la chimenea no responde al mando a distancia después de cambiar las pilas, es posible que tenga que emparejarlo de nuevo con la chimenea.

① **NOTA:** Las pilas usadas deben reciclarse o eliminarse adecuadamente y no deben tirarse con la basura doméstica. No arroje nunca las pilas al fuego, ya que podría producirse una explosión.

Almacenamiento

Cuando no utilice la unidad, guárdela en un lugar seco y sin polvo y, si es posible, guárdela en la caja de cartón original. Enrolle cuidadosamente el cable del calefactor para evitar daños.

Servicio técnico

Dado que este producto está permanentemente instalado o empotrado en la pared, está diseñado para permitir reparaciones fáciles en casa, sin necesidad de retirarlo o desinstalarlo. Todo el mantenimiento puede realizarse desde la parte frontal, con piezas plug-and-play que se reemplazan fácilmente siguiendo las instrucciones de los videos de la Guía de Reparación.

Escanee el código QR a continuación para acceder a la lista de reproducción de la Guía de Reparación:

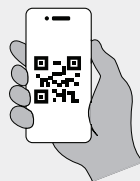

Utilice únicamente piezas de repuesto originales del fabricante. Nuestro servicio de atención al cliente le proporcionará piezas de repuesto y orientación. Para ponerse en contacto con el servicio de atención al cliente, siga las instrucciones del folleto de garantía.

① **NOTA:** Antes de intentar cualquier reparación, asegúrese de ver los videos de la Guía de Reparación.

⚠ **ADVERTENCIA:** ¡Peligro de descarga eléctrica! Apague SIEMPRE el aparato y desenchúfelo de la toma de corriente antes de intentar sustituir piezas o realizar reparaciones. De lo contrario, podrían producirse descargas eléctricas, incendios o lesiones personales.

Reciclaje

Embalaje

Después de desembalar su producto, considere la posibilidad de conservar la caja principal. La elegante caja negra se diseñó para ser resistente y reutilizarse como un práctico contenedor para guardar tus pertenencias.

Las cajas de cartón son ampliamente reciclables como parte de los programas de reciclaje doméstico como el contenedor de Papel/Cartón o los contenedores de recogida pública. Aplane la caja, retire la cinta adhesiva y todos los materiales protectores que no sean cartón y deposítela en el contenedor de reciclaje.

Todos los materiales de espuma protectora son reciclables y deben desecharse en el contenedor adecuado para materiales reciclables, no con la basura doméstica normal.



Producto

Este producto no debe desecharse con la basura doméstica. En su lugar, llévalo a un punto de recogida designado para el reciclaje de equipos electrónicos. La eliminación adecuada ayuda a proteger el medio ambiente y la salud humana.

Para más información, póngase en contacto con las autoridades locales o con el servicio de eliminación de residuos.



Pilas

Este producto contiene pilas, que no deben desecharse con la basura doméstica. Para proteger el medio ambiente y la salud humana, siga la normativa local para desechar correctamente las pilas.

Consulte a las autoridades locales las directrices sobre eliminación segura o reciclaje. Una eliminación adecuada ayuda a evitar efectos negativos tanto en el medio ambiente como en la salud pública.



Declaración de conformidad

Nosotros, PEFOC.RO SRL, con domicilio en Principala 320, Mohu, Sibiu, Rumania, 557262, declaramos bajo nuestra exclusiva responsabilidad que el producto

Chimenea eléctrica PowerFlame 2 de TAGU
números de modelo
E621EU y E621UK

cumple los requisitos esenciales y las disposiciones pertinentes de las siguientes directivas. También se han aplicado las siguientes normas armonizadas:

Directiva	Normas armonizadas
Directiva CEM 2014/30/UE	EN IEC 55014-1:2021, EN IEC 55014-2:2021
Directiva de baja tensión (LVD) 2014/35/UE	EN 60335-2-30:2009 + A11:2012 + A1:2020 + A12:2020 + A2:2022 + A13:2022, EN 60335-1:2012 + A11:2014 + A13: 2017 + A1: 2019 + A14:2019 + A2:2019 + A15:2021 + A16:2023, EN 62233:2008
Directiva DER 2014/53/UE	EN 301 489-1 V2.2.3, EN 301 489-17 V3.2.4, EN 300 328 V2.2.2, EN IEC 62311: 2020
Ecodesgin Directiva 2024/1103	EN 50564:2011, EN 60675:1995+A1:1998+A2:2018 +A11:2019
Directiva ROHS 2015/863/UE	EN IEC 63000:2018

Esta declaración se emite bajo la exclusiva responsabilidad del fabricante.

Firmado electrónicamente
Beniamin Prodea, Director General

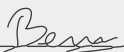

Beniamin-Ovidiu Prodea (Sep 15, 2024 15 37 GMT+3)

Aviso legal

Contenido

Todo el contenido, incluido el texto, las imágenes y el diseño de este folleto, es propiedad intelectual de TAGU. Su uso o reproducción no autorizados pueden dar lugar a acciones legales.

Producto

El diseño, las características y la tecnología de este producto están legalmente protegidos y cubiertos por una o más patentes o diseños registrados. Para más información, visite www.tagu.eu/patents.

El uso de este producto, su diseño o tecnología sin la debida autorización, o en violación de patentes, no está permitido y puede dar lugar a acciones legales.

Fabricante e importador en la UE

PEFOC.RO SRL
Principală 320, Mohu, Sibiu, Rumanía, 557262
www.tagu.eu | help@tagu.eu

Contenu

Introduction

Bienvenue	149
Informations de sécurité	150
Spécifications	152

Fonctionnement

Aperçu	154
Démarrage	155
Programme de chauffage	158
Application	160
Dépannage	164

Informations

Nettoyage et entretien	167
Service	168
Recyclage	169
Déclaration de conformité	170
Mentions légales	171

Bienvenue

Bonjour,

Félicitations pour votre achat ! Pour commencer, veuillez lire attentivement ces instructions et les conserver pour référence ultérieure.

Pour accéder au dernier manuel de l'utilisateur en plusieurs langues, rendez-vous sur le site www.tagu.eu/manuals ou scannez le code QR ci-dessous.

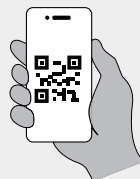

① **NOTE:** Nous n'assumons aucune responsabilité pour les dommages causés par le non-respect des instructions et une utilisation incorrecte.

Informations de sécurité

Lors de l'installation et de l'utilisation de ce produit, il convient de prendre des précautions élémentaires afin de réduire les risques d'incendie, d'électrocution, de blessure ou d'endommagement du produit.

Précautions d'installation

- N'installez pas le foyer à l'aide d'une rallonge ordinaire. Branchez-la plutôt sur une prise électrique de 220 V, 15 ampères, avec mise à la terre.
- Évitez de brancher d'autres appareils sur le même circuit électrique que l'appareil de chauffage.
- Ne surchargez jamais le circuit. Si l'appareil déclenche le disjoncteur, débranchez tous les autres appareils du même circuit avant de l'utiliser à nouveau.
- Lors de l'installation, veillez à laisser un espace de 20 mm pour les orifices d'aération à l'arrière.
- Après l'installation, assurez-vous que l'appareil peut être débranché de la prise de courant à l'aide d'une fiche ou d'un interrupteur accessible.
- Avant d'utiliser l'appareil, assurez-vous que la tension indiquée sur la plaque signalétique correspond à celle du réseau électrique local.
- N'utilisez que le cordon d'alimentation d'origine fourni avec l'appareil.
- Ne placez pas le câble d'alimentation sous des tapis ou des moquettes, et évitez de le laisser pendre sur des bords tranchants ou toucher des surfaces chaudes.
- Ne placez pas le foyer directement sous une prise de courant.
- Ne pas installer et utiliser à l'extérieur.
- N'installez pas et n'utilisez pas l'appareil à proximité de sources d'eau telles que des baignoires, des douches ou des piscines.
- Maintenez les meubles, les rideaux et les matériaux inflammables à une distance d'au moins 1 mètre de l'appareil.
- Ne jamais immerger l'appareil dans l'eau ou tout autre liquide.

Précautions d'emploi

- Pour éviter toute surchauffe, ne couvrez pas l'appareil.
- Ce chauffage est destiné à un usage domestique uniquement et ne convient pas à des fins industrielles.
- N'utilisez pas l'appareil s'il fonctionne mal ou s'il est endommagé de quelque manière que ce soit.
- N'utilisez pas l'appareil pour faire sécher du linge.
- Évitez d'utiliser l'appareil avec des mains mouillées ou à proximité de surfaces chaudes.
- Si le cordon d'alimentation est endommagé, ne pas faire fonctionner l'appareil.
- N'utilisez pas le poêle avec un programmateur, une minuterie ou tout autre dispositif d'allumage automatique, car il existe un risque d'incendie si le poêle est couvert ou placé de manière incorrecte.
- Pour éviter tout risque de réarmement accidentel du disjoncteur thermique, cet appareil ne doit pas être alimenté par un dispositif de commutation externe, tel qu'une minuterie, ou connecté à un circuit qui est régulièrement mis en marche et arrêté par le service public.
- N'utilisez que les accessoires recommandés par le fabricant, car des accessoires inappropriés peuvent présenter des risques ou des dommages.
- Les enfants ne doivent pas jouer avec l'appareil. Le nettoyage et l'entretien ne doivent pas être effectués par des enfants sans surveillance.
- Les enfants de 8 ans et plus, ainsi que les personnes dont les capacités physiques, sensorielles ou mentales sont limitées, ne peuvent utiliser l'appareil que sous la surveillance et avec les instructions d'une personne consciente des risques associés. Les enfants doivent toujours être surveillés pour s'assurer qu'ils ne jouent pas avec l'appareil.
- Les enfants de moins de 3 ans doivent être tenus à l'écart de l'appareil s'ils ne sont pas surveillés en permanence. Les enfants âgés de 3 ans à moins de 8 ans ne doivent allumer/éteindre l'appareil que s'il a été placé ou installé dans sa position normale de fonctionnement et s'ils ont reçu une surveillance ou des instructions concernant l'utilisation de l'appareil en toute sécurité et la compréhension des risques encourus.
- Les enfants âgés de 3 ans à moins de 8 ans ne doivent pas brancher, régler et nettoyer l'appareil ou effectuer des opérations d'entretien.
- Avant de procéder au nettoyage, assurez-vous que l'appareil est débranché et complètement refroidi. Évitez d'utiliser des produits chimiques abrasifs pour le nettoyage.

⚠ AVERTISSEMENT: Risque de brûlures ! Certaines parties de ce produit peuvent devenir très chaudes et provoquer des brûlures. Une attention particulière doit être accordée en présence d'enfants et de personnes vulnérables.

Spécifications

Détails du produit

Alimentation électrique	220-240V AC, 50Hz
Consommation électrique	1400-1600W
Puissance du circuit	15 Ampères
Taille	largeur 710 mm hauteur 633 mm profondeur 143 mm
Poids	12,7 kg
Norme WiFi	802.11 b/g/n
Fréquence WiFi	2,4 GHz
Température de fonctionnement	0°C - 50°C
Humidité relative de fonctionnement	30% - 70%
Protection contre l'humidité	IPX0 - aucune protection

Efficacité énergétique

Identificateurs de modèles	E621EU, E621UK		
Objet	Symbole	Valeur	Unité
Puissance calorifique			
Puissance calorifique nominale	Pnom	1.6	kW
Puissance calorifique minimale (indicative)	Pmin	0.75	kW
Puissance calorifique maximale continue	Pmax,c	1.6	kW
Consommation électrique			
En mode arrêt	Po	0	W
En mode veille	Psm	N/A	W
En mode veille	Pidle	N/A	W
En attente de réseau	Pnsm	1.99	W
Mode veille avec affichage d'informations ou d'état			non
Efficacité énergétique saisonnière du chauffage des locaux en mode actif	ns, le	92	%
Type d'apport de chaleur, contrôle de la température ambiante			
production de chaleur en une seule étape et pas de contrôle de la température ambiante			non
deux ou plusieurs étapes manuelles, pas de contrôle de la température ambiante			non
avec thermostat mécanique régulation de la température ambiante			non
avec contrôle électronique de la température ambiante			non
contrôle électronique de la température ambiante et minuterie journalière			non
contrôle électronique de la température ambiante et minuterie hebdomadaire			oui
Autres options de contrôle			
contrôle de la température ambiante, avec détection de présence			non
contrôle de la température ambiante, avec détection des fenêtres ouvertes			non
option de contrôle de la distance			oui
contrôle adaptatif du démarrage			non
limitation du temps de travail			oui
capteur à ampoule noire			non
fonctionnalité d'auto-apprentissage			non
la précision du contrôle			non

Aperçu

Panneau de contrôle

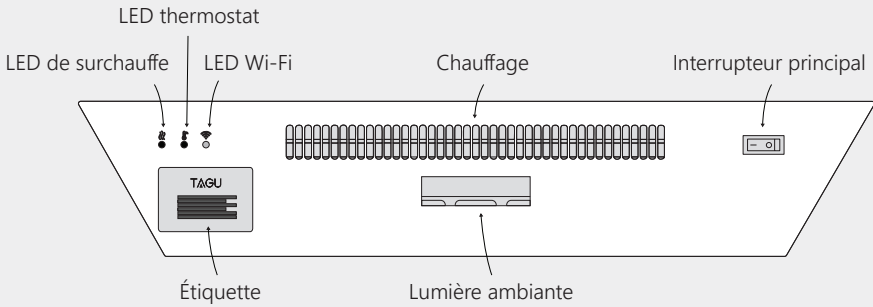
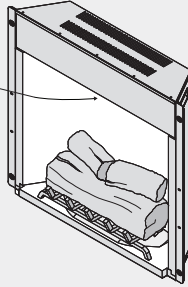

Télécommande

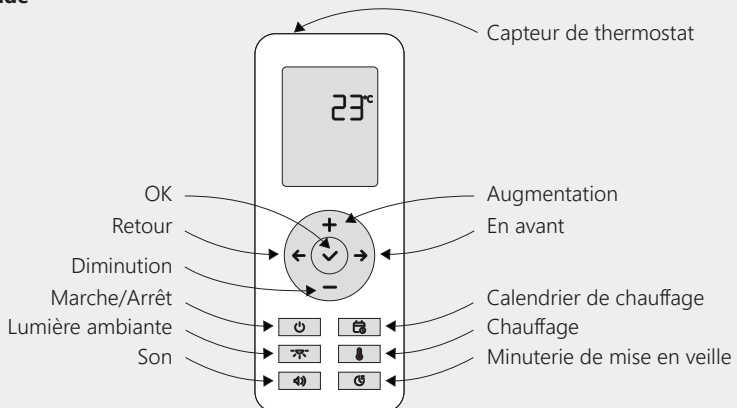

Démarrage

Déballage

Après avoir déballé votre produit, pensez à conserver la boîte principale. Cette boîte noire et élégante a été conçue pour être solide et réutilisée comme contenant de rangement pratique pour vos effets personnels.

Après avoir retiré la mousse de protection de la grille à bûches, assurez-vous que les pieds arrière de la grille à bûches sont correctement positionnés dans les espaces rouges à l'arrière du lit à cendres.

★ **CONSEIL:** La conception de la cheminée à foyer ouvert permet de toucher la grille à bûches en toute sécurité et est sans danger pour les enfants et les animaux domestiques, car elle utilise un courant de faible puissance.

① **NOTE:** Pendant l'utilisation, évitez de déplacer la grille ou de toucher le mécanisme arrière, car cela pourrait perturber l'effet de la flamme.

Première utilisation

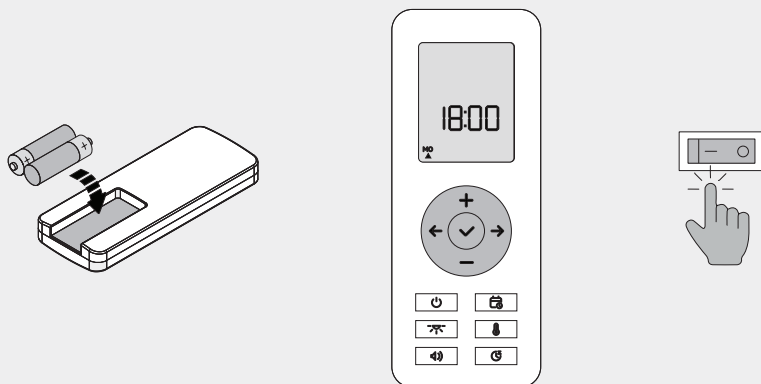

Insérez les piles dans la télécommande et réglez la date et l'heure sur la télécommande. Utilisez les touches + et - pour régler les heures et les minutes, puis appuyez sur la touche ✓ pour confirmer. Ensuite, utilisez les touches ← et → pour sélectionner le jour de la semaine en cours et appuyez sur ✓ pour confirmer.

Enfin, allumez l'interrupteur principal situé dans la partie supérieure du foyer.



① **NOTE:** Lorsque l'interrupteur est mis en marche pour la première fois, le voyant Wi-Fi vert clignote lors de la tentative de connexion au Wi-Fi et s'éteint automatiquement au bout de 60 secondes. Si un réseau enregistré est détecté, il s'éteint immédiatement une fois connecté.

Marche/Arrêt

Appuyez sur le bouton  de la télécommande, et l'effet de flamme s'allume progressivement. Appuyez à nouveau sur la touche , et l'effet de flamme s'estompe lentement tandis que le foyer s'éteint.

Après 10 secondes d'inactivité, la télécommande passe en mode veille, affichant la température ambiante de la pièce (°C) et toutes les fonctions actives. Lorsque le foyer est éteint, seule la température ambiante est affichée sur la télécommande.

★ **CONSEIL:** Pour obtenir le meilleur effet de flamme, utilisez la cheminée dans des conditions de faible luminosité. Pour améliorer la visibilité pendant la journée, évitez de la placer en plein soleil.

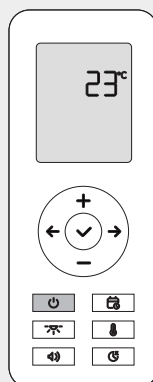

Lumière ambiante

Appuyez sur le bouton  pour activer les effets de lumière ambiante. La cheminée projette une lumière confortable et vacillante, semblable à celle d'une vraie cheminée, à une luminosité réduite (LOW). Appuyez à nouveau sur le bouton pour augmenter la luminosité (HIGH) et appuyez à nouveau pour l'éteindre.

★ **CONSEIL:** La lumière ambiante crée un effet de scintillement subtil, comme une vraie cheminée, et est plus visible le soir ou la nuit lorsque la pièce est sombre. Pendant la journée, la lumière ambiante peut ne pas être visible.

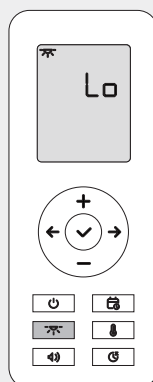

Son

Appuyez sur le bouton  pour activer les effets sonores. Le foyer émet un son relaxant de bois de chauffage à un volume réduit (LOW). Appuyez à nouveau sur le bouton pour augmenter le volume (HIGH) et appuyez à nouveau sur le bouton pour désactiver le son.

★ **CONSEIL:** Pour une utilisation permanente, l'effet sonore est plus agréable à BAS volume, où il reste doux et subtil.

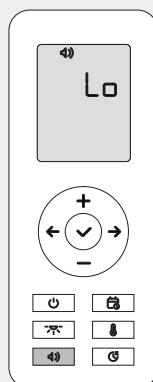

Chauffage

Appuyez sur la touche  pour activer le chauffage et régler la température. Utilisez les touches + et - pour régler la température ambiante souhaitée. Le foyer ne souffle de l'air chaud que lorsque la température ambiante est inférieure à la température réglée.

Le premier mode (SILENT) est le mode par défaut, dans lequel l'air chaud est soufflé lentement et silencieusement, ce qui est idéal pour maintenir la température de la pièce à un niveau stable. Appuyez à nouveau sur la touche  pour passer en mode normal (AUTO), qui chauffe la pièce plus rapidement, mais plus bruyamment, car le poêle fonctionne à pleine puissance.

Appuyez une nouvelle fois sur le bouton pour éteindre le chauffage. Après l'arrêt, le ventilateur continue à souffler de l'air frais pendant 30 secondes pour aider l'appareil à se refroidir.

★ **CONSEIL:** Pour plus de sécurité dans les espaces publics ou en présence d'enfants, vous pouvez désactiver temporairement la fonction de chauffage via l'appli. Lorsqu'il est désactivé, le chauffage ne peut pas être contrôlé par la télécommande ou l'appli.

① **NOTE:** Une légère odeur peut être perceptible lorsque l'appareil est mis en marche pour la première fois. Ceci est normal et ne devrait pas se reproduire à moins que le chauffage n'ait pas été utilisé pendant une période prolongée.

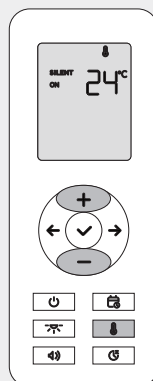

Thermostat

Le capteur du thermostat est intégré à la télécommande. Pour obtenir des relevés de température précis, veillez à ce que la télécommande soit toujours alimentée et qu'elle reste dans la même pièce que le foyer, à l'écart de toute source de chaleur ou de froid direct.

Lorsque le chauffage est activé, il s'allume et s'éteint automatiquement pour atteindre et maintenir la température définie, en fonction de la température ambiante détectée par le thermostat.

① **NOTE:** Si vous tenez la télécommande dans votre main pendant quelques minutes, la température affichée peut augmenter légèrement sous l'effet de la chaleur corporelle. Ce phénomène est normal et la température reviendra à la normale peu de temps après.

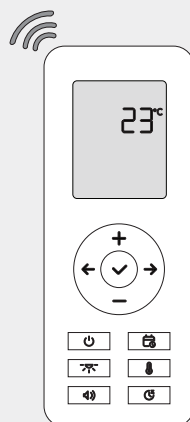

Minuterie de mise en veille

Appuyez sur le bouton  pour que le foyer s'éteigne automatiquement après une durée déterminée. Appuyez plusieurs fois sur la touche pour faire défiler les options de 1 heure à 9 heures ou pour désactiver la minuterie de sommeil.

① **NOTE:** L'activation de la minuterie de sommeil annule automatiquement tout programme de chauffage actif.

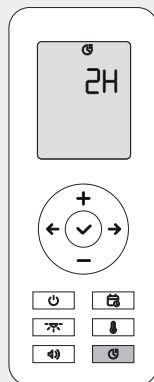



Programme de chauffage







Comment cela fonctionne-t-il ?

La cheminée et le chauffage peuvent être programmés pour s'allumer et s'éteindre automatiquement en fonction d'un programme journalier. Vous pouvez régler la température souhaitée et choisir les heures de démarrage et d'arrêt pour chaque jour de la semaine.

Par exemple, vous pouvez programmer le chauffage de la pièce à 23°C, du lundi au vendredi, une heure avant votre retour du travail.



Réglage de l'heure et du jour

Avant de régler le programme de chauffage, assurez-vous que l'heure et le jour sont corrects. Maintenez la touche  de la télécommande enfoncée pour vérifier ou modifier l'heure et le jour. Utilisez la touche  pour basculer entre les heures, les minutes et le jour.

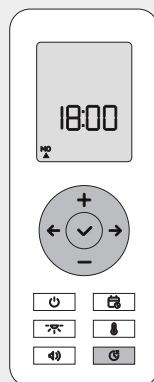
Pour régler l'heure, appuyez sur les touches  et , puis sur  pour confirmer. Pour modifier le jour, utilisez les touches  et  et sélectionnez le jour de la semaine en cours, puis appuyez sur  pour confirmer.



Réglage de l'horaire

Appuyez sur la touche  pour accéder aux paramètres de programmation. Utilisez les touches ← et → pour faire défiler les jours, puis appuyez sur ✓ pour accéder aux réglages du jour sélectionné. Réglez la température, l'heure de démarrage (ON) et l'heure d'arrêt (OFF) à l'aide des touches + et -, en appuyant sur ✓ pour confirmer chaque étape. Pour revenir en arrière, appuyez à nouveau sur la touche .

Lorsque vous avez fini de configurer un jour, passez au suivant et répétez le processus. Un petit triangle apparaît sous le symbole du jour, indiquant qu'un horaire est actif.

① **NOTE:** L'activation de l'horaire de chauffage annule automatiquement toute minuterie de sommeil programmée.

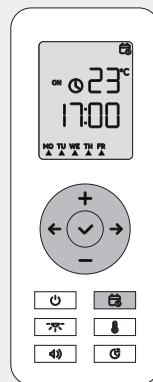

Annulation de l'horaire d'une journée

Pour supprimer la programmation d'un jour spécifique, appuyez sur la touche  pour accéder aux réglages de la programmation, utilisez les touches ← et → pour sélectionner le jour et appuyez sur la touche -.

Le triangle disparaît, indiquant que le programme de chauffage pour ce jour a été annulé.

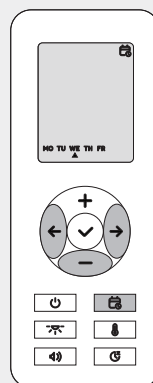

Annulation de l'horaire pour tous les jours

Pour réinitialiser et annuler l'ensemble de la programmation, appuyez sur la touche  de la télécommande et maintenez-la enfoncée pendant 10 secondes.

Toutes les programmations sont effacées et l'écran affiche "rE".

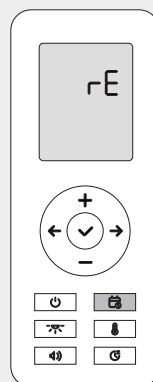

Application

Comment cela fonctionne-t-il ?

Vous pouvez contrôler toutes les fonctions de la cheminée directement depuis votre téléphone grâce à l'application Tuya Smart, qui est plus pratique et plus conviviale que la télécommande. Vous pouvez également configurer la commande vocale avec Siri, Google Assistant ou Alexa pour allumer la cheminée d'une simple commande vocale.

① **NOTE:** Même lorsque vous utilisez votre téléphone pour contrôler le foyer, la température ambiante est toujours mesurée par le thermostat de la télécommande. Assurez-vous que la télécommande est toujours alimentée et qu'elle reste dans la même pièce que le foyer.

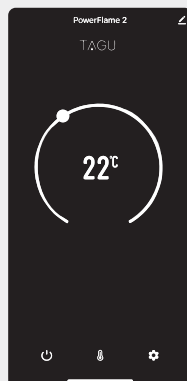

Mise en place

Tout d'abord, téléchargez l'application Tuya Smart en la recherchant dans l'App Store ou en scannant le code QR ci-dessous.

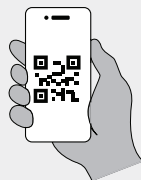

Après l'installation, assurez-vous que l'interrupteur principal de la cheminée est sur ON. Ouvrez l'application, appuyez sur pour ajouter un nouvel appareil et recherchez "PowerFlame 2" dans la liste. Sélectionnez-le, choisissez votre réseau Wi-Fi et entrez le mot de passe. La cheminée sera ensuite ajoutée à l'application.

① **NOTE:** Le foyer se connecte uniquement à un réseau Wi-Fi de 2,4 GHz. Si votre routeur est à double bande, assurez-vous que le réseau 2,4 GHz est activé et que votre téléphone y est connecté.

Marche/Arrêt

Appuyez sur le bouton  pour allumer la cheminée. Touchez-le à nouveau pour l'éteindre. Lorsque vous la rallumez, la cheminée se souvient automatiquement de vos derniers réglages.

Chauffage

Appuyez sur l'interrupteur  pour activer le chauffage et choisissez le mode SILENT ou AUTO. Une fois le chauffage activé, utilisez la molette de défilement pour régler la température ambiante souhaitée. La cheminée ne souffle de l'air chaud que lorsque la température de la pièce est inférieure à la température réglée.

① **NOTE:** Vous ne pouvez régler la température que lorsque la fonction de chauffage est active.

Paramètres

Appuyez sur  pour régler le programme de chauffage, la minuterie de sommeil ou pour ajuster le volume du son et la luminosité de la lumière ambiante.

Siri

Vous pouvez contrôler votre cheminée avec Siri sur votre iPhone, HomePod ou Mac. Tout d'abord, vous devrez créer manuellement une automatisation pour chaque commande à l'aide de l'appli Tuya Smart et l'ajouter aux Raccourcis Siri.

Pour créer une automatisation afin d'allumer la cheminée, ouvrez l'application Tuya Smart. Allez dans l'onglet SCENE, appuyez sur le bouton  dans le coin supérieur droit, et choisissez "Lancer la commande pour exécuter". Dans la section "Ensuite", sélectionnez "Contrôler un seul appareil", choisissez votre cheminée, choisissez Marche/Arrêt, et réglez-la sur Marche. Nommez cette scène "POWERFLAME ON". Pour éteindre la cheminée, répétez les étapes, mais choisissez Off et nommez la scène "POWERFLAME OFF".

Vous pouvez également créer d'autres commandes pour différentes fonctions de la cheminée, telles que le son ou le chauffage. Une fois vos automatismes définis, ajoutez-les aux Raccourcis Siri. Dans l'onglet Scène, trouvez la section "Tap-to-Run", appuyez sur "Add to Siri" (Ajouter à Siri), sélectionnez chaque action et appuyez sur Done (Terminé).

Après quelques secondes, vous pouvez contrôler votre cheminée à l'aide de Siri en prononçant le nom d'un raccourci, tel que "POWERFLAME ON" ou "POWERFLAME OFF".

Google Assistant

Vous pouvez connecter votre cheminée à Google Home et utiliser Google Assistant ou les enceintes intelligentes Nest pour allumer la cheminée, en utilisant votre voix. Par exemple, vous pouvez dire "Hey Google, POWERFLAME ON".

Pour commencer, ouvrez l'application Tuya, sélectionnez la cheminée dans la liste des appareils et appuyez sur le bouton éditer  dans le coin supérieur droit. Dans la section Services tiers, sélectionnez Google Assistant et suivez les instructions à l'écran pour relier l'application Tuya Smart à l'application Google Home. Une fois liée, votre cheminée apparaîtra dans l'application Google Home et pourra être contrôlée à partir de celle-ci.

Désormais, vous pouvez utiliser les commandes vocales de Google Assistant telles que "POWERFLAME ON" ou "POWERFLAME OFF" pour contrôler votre cheminée.

Amazon Alexa

Vous pouvez connecter votre cheminée à Amazon Alexa et la contrôler par commande vocale à l'aide des enceintes intelligentes Echo.

Pour commencer, ouvrez l'application Tuya, sélectionnez la cheminée dans la liste des appareils et appuyez sur le bouton éditer  dans le coin supérieur droit. Dans la section Services tiers, sélectionnez Alexa et suivez les instructions à l'écran pour relier l'application Tuya Smart à l'application Amazon Alexa. Une fois liée, votre cheminée apparaîtra dans l'application Alexa et pourra être contrôlée à partir de là.

Désormais, vous pouvez utiliser les commandes vocales Alexa telles que "POWERFLAME ON" ou "POWERFLAME OFF" pour contrôler votre cheminée.



Partage de l'appareil

Pour permettre à votre famille ou à vos amis de contrôler la cheminée à l'aide de l'application Tuya sur leur téléphone, vous pouvez partager l'appareil avec eux.

Ouvrez l'application Tuya, sélectionnez le foyer dans la liste des appareils et appuyez sur le bouton éditer  dans le coin supérieur droit. Ensuite, appuyez sur "Partager l'appareil" et suivez les instructions à l'écran. Cela permettra à d'autres personnes de contrôler la cheminée depuis leur propre application Tuya.

Désactivation du chauffage

Pour des raisons de sécurité dans les espaces publics, les salles d'exposition ou en présence d'enfants, vous pouvez désactiver temporairement la fonction de chauffage. Lorsqu'elle est désactivée, le chauffage ne peut être contrôlé ni par la télécommande ni par l'appli.

Lorsque le foyer est allumé, appuyez sur  pour entrer dans les réglages, puis appuyez sur  à côté de "Chauffage désactivé" pour désactiver et verrouiller le chauffage. Une fois désactivée, la fonction de chauffage ne fonctionnera pas avec la télécommande ou l'application. Pour la déverrouiller et l'activer à nouveau, appuyez sur  pour rétablir l'interrupteur.

① **NOTE:** Lorsqu'il est réactivé, le chauffage reprend les mêmes réglages qu'avant sa désactivation.

Réinitialisation du Wi-Fi

Si vous changez de réseau Wi-Fi ou résolvez des problèmes de connexion, vous pouvez réinitialiser la connexion Wi-Fi à l'aide de la télécommande.

Pour réinitialiser, éteignez d'abord le foyer et mettez l'interrupteur principal sur OFF. Ensuite, remettez l'interrupteur principal sur ON. Maintenez immédiatement le bouton  de la télécommande pendant 10 secondes. Vous devriez voir "rE" sur la télécommande, et la LED Wi-Fi verte clignotera. Cela signifie que le foyer a été déconnecté du Wi-Fi, supprimé de l'application Tuya et qu'il est prêt à être ajouté à nouveau.

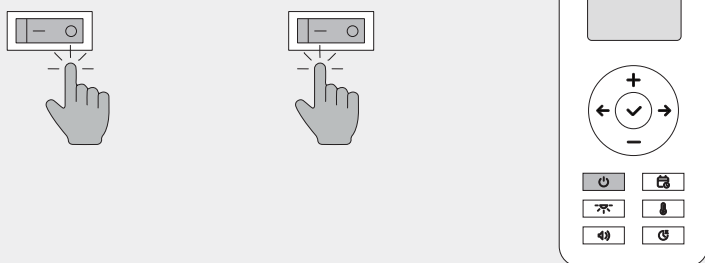



① **NOTE:** Assurez-vous que la première chose que vous faites après avoir allumé le foyer est de maintenir le bouton  de la télécommande. Si vous appuyez d'abord sur un autre bouton, la réinitialisation ne fonctionnera pas et "EE" s'affichera sur la télécommande. Dans ce cas, recommencez la procédure de réinitialisation.

Dépannage

Indicateurs d'état LED

Les diodes électroluminescentes situées en haut du foyer indiquent l'état de l'appareil ou les problèmes rencontrés. En fonctionnement normal, elles doivent rester éteintes.

 Wi-Fi vert clignotant	L'appareil est détectable et recherche le réseau.
 Thermostat clignotant en rouge	Le capteur du thermostat de la télécommande est déconnecté ou fonctionne mal.
 Surchauffe rouge clignotant	La protection contre la surchauffe s'est déclenchée, indiquant un problème avec le chauffage.

Appairage de la télécommande

Si la télécommande est alimentée mais ne répond pas, ou si vous l'avez remplacée par une nouvelle, vous devez la coupler à nouveau.

Eteignez le foyer à l'aide de l'interrupteur principal, puis rallumez-le. Juste après, appuyez sur le bouton  de la télécommande et maintenez-le enfoncé pendant 7 secondes. Une fois l'appairage effectué, l'écran affichera "rE" et la télécommande sera prête à être utilisée.

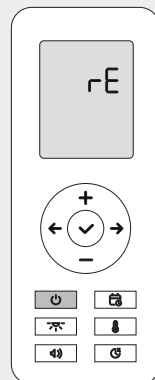
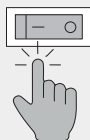
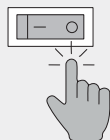

La télécommande ne fonctionne pas

Assurez-vous que la télécommande contient des piles, que l'écran est allumé et que l'interrupteur principal de la cheminée est en marche. Ensuite, retirez et réinsérez les piles, puis réglez l'heure et le jour, car la télécommande ne fonctionnera pas tant que cela n'aura pas été fait. Si elle ne fonctionne toujours pas, essayez à nouveau d'appairer la télécommande avec le foyer.

La cheminée ne s'allume pas

Tout d'abord, assurez-vous que l'interrupteur principal est sur ON, que le cordon d'alimentation est correctement branché à l'arrière de l'appareil et que la prise de courant fournit de l'électricité. Ensuite, assurez-vous que la télécommande contient des piles. Si le problème persiste, essayez d'appairer à nouveau la télécommande.

Le foyer s'allume et s'éteint inopinément

Assurez-vous qu'il n'y a pas de programme de chauffage actif ou de minuterie de sommeil, car ils peuvent automatiquement allumer ou éteindre le foyer. Pour ce faire, réinitialisez et annulez le programme de chauffage pour tous les jours, comme expliqué dans la section sur le programme de chauffage.

L'effet de flamme ou le son ne fonctionne pas

Les flammes et les effets sonores sont produits par le jeu de bûches, qui n'est peut-être pas correctement connecté. Éteignez l'interrupteur principal, puis soulevez délicatement le jeu de bûches et vérifiez que le connecteur est bien branché à l'arrière. Si le problème persiste, débranchez le câble du jeu de bûches en serrant le connecteur et en le tirant. Rebranchez-le et repositionnez le jeu de bûches.

La lumière ambiante n'est pas visible

Pendant la journée, la lumière ambiante peut ne pas être visible. La lumière ambiante est conçue pour être subtile et plus visible en cas de faible luminosité, en particulier la nuit. Veillez à la tester dans l'obscurité. Si cela ne fonctionne toujours pas, il peut s'agir d'un problème matériel et vous devez contacter le service d'assistance.

Le chauffage ne fonctionne pas

Le foyer ne souffle de l'air chaud que si la température réglée est supérieure à la température ambiante de la pièce, telle que mesurée par le thermostat de la télécommande. Assurez-vous que la télécommande est alimentée et qu'elle se trouve dans la même pièce que le foyer, loin de toute source de chaleur ou de froid.

Si le bouton de chauffage de la télécommande ou de l'appli ne fonctionne pas, et que vous ne pouvez pas le régler en mode SILENT ou AUTO, vérifiez les paramètres de l'appli pour vous assurer que la fonction de chauffage n'est pas désactivée.

Impossible de régler la température

La température du thermostat du chauffage ne peut être réglée que lorsque le chauffage est en mode SILENT ou AUTO. Avant de régler la température, assurez-vous que le chauffage n'est pas en mode OFF.

Température du thermostat imprécise

La température de la pièce est mesurée par le thermostat intégré de la télécommande. Assurez-vous que la télécommande se trouve dans la même pièce que le foyer et qu'elle est placée dans un endroit neutre, à l'abri de la chaleur ou du froid direct, car cela peut affecter les relevés. N'oubliez pas que si vous tenez la télécommande, la chaleur de votre corps peut également augmenter la température mesurée.

Erreur de thermostat

Si le thermostat à distance se déconnecte ou fonctionne mal, la LED du thermostat clignote en rouge et le chauffage ne fonctionne pas.

Vérifiez que la télécommande est alimentée et qu'elle peut être utilisée pour contrôler le foyer. Si le problème persiste, retirez les piles et appairez à nouveau la télécommande.

① **NOTE:** Si le problème persiste, il peut être dû à un capteur de thermostat ou à une télécommande défectueux. Il se peut que vous ayez besoin d'une nouvelle télécommande, alors contactez l'assistance pour obtenir de l'aide.

Déclenchement de la protection contre la surchauffe

Le foyer est équipé d'un capteur de sécurité de surchauffe qui désactive automatiquement la fonction de chauffage en cas de dysfonctionnement ou de surchauffe de l'appareil. Lorsqu'il est déclenché, le voyant de surchauffe clignote en rouge.

Si cela se produit, le ventilateur de l'appareil de chauffage cessera de fonctionner pour des raisons de sécurité et devra être remplacé. Cessez d'utiliser le foyer et contactez le service d'assistance pour obtenir de l'aide.

△ **AVERTISSEMENT:** Après avoir fixé l'appareil, pour éviter toute surchauffe, assurez-vous que les événements arrière sont dégagés et que rien n'obstrue la circulation de l'air. Vérifiez également que la sortie du ventilateur de l'appareil de chauffage n'est pas bloquée ou couverte.

Le Wi-Fi ne se connecte pas

Si l'application Tuya Smart trouve l'appareil mais ne peut pas se connecter au Wi-Fi, vérifiez que votre routeur fonctionne à 2,4 GHz. S'il s'agit d'un routeur double bande, assurez-vous que le réseau 2,4 GHz est activé. Vérifiez également que le nom et le mot de passe Wi-Fi saisis dans l'application correspondent à ceux auxquels votre smartphone est connecté.

L'application ne trouve pas l'appareil

Tout d'abord, éteignez la cheminée et mettez l'interrupteur principal sur OFF. Ensuite, remettez l'interrupteur principal sur ON, et l'appareil entrera en mode d'appairage, avec le voyant Wi-Fi clignotant en vert.

Si l'application ne trouve toujours pas l'appareil, assurez-vous qu'il n'est pas déjà connecté à un autre smartphone avec l'application Tuya Smart. Si ce n'est pas le cas, réinitialisez les paramètres Wi-Fi du foyer et essayez de vous connecter à nouveau.

Nettoyage et entretien

Hormis un nettoyage occasionnel de la poussière, aucun entretien particulier n'est nécessaire. Un nettoyage régulier à l'aide d'un chiffon sec suffit généralement à maintenir l'appareil en bon état.

Nettoyage

Avant de procéder au nettoyage, éteignez l'appareil et débranchez-le de la prise de courant. Attendez qu'il ait complètement refroidi. Ne pas asperger l'appareil avec des liquides ni l'immerger dans l'eau ou d'autres liquides.

Utilisez un chiffon humide (pas mouillé) pour essuyer la poussière à l'intérieur et à l'extérieur. Nettoyez soigneusement les bûches et soulevez délicatement le jeu de bûches pour essuyer le couvercle arrière transparent.

Pour nettoyer la sortie du chauffage et la grille d'aération à l'arrière, utilisez un aspirateur muni d'une brosse. Évitez les produits de nettoyage puissants ou les abrasifs.

⚠ **AVERTISSEMENT:** Risque de choc électrique ! N'ouvrez jamais le boîtier pour le nettoyer. Éteignez TOUJOURS l'appareil et débranchez-le de la prise de courant avant de procéder au nettoyage. Le non-respect de cette consigne peut entraîner un choc électrique, un incendie ou des blessures.

Remplacement des piles

La télécommande fonctionne avec 2 piles AAA 1,5V. Retirez le couvercle du compartiment à piles, enlevez les piles usagées et insérez les nouvelles en veillant à ce qu'elles soient correctement orientées et fixées. Après avoir allumé la télécommande, réglez l'heure et le jour.

★ **CONSEIL:** Si le foyer ne répond pas à la télécommande après avoir remplacé les piles, il se peut que vous deviez la coupler à nouveau avec le foyer.

ⓘ **NOTE:** Les piles usagées doivent être recyclées ou éliminées de manière appropriée et ne doivent pas être jetées avec les ordures ménagères. Ne jamais jeter les piles au feu, car cela pourrait provoquer une explosion.

Stockage

Lorsqu'il n'est pas utilisé, l'appareil doit être stocké dans un endroit sec, à l'abri de la poussière, et si possible dans son carton d'origine. Enroulez soigneusement le câble chauffant pour éviter de l'endommager.

Service

Puisque ce produit est installé de façon permanente ou encastré dans le mur, il est conçu pour permettre des réparations faciles à domicile, sans avoir besoin de le retirer ou de le désinstaller. Toutes les interventions peuvent être effectuées par l'avant, avec des pièces plug-and-play facilement remplaçables en suivant les instructions des vidéos du Guide de Réparation.

Scannez le code QR ci-dessous pour accéder à la playlist du Guide de Réparation :

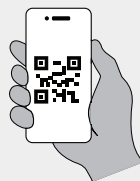

N'utilisez que des pièces de rechange d'origine du fabricant. Notre service clientèle vous fournira des pièces de rechange et des conseils. Pour contacter le service clientèle, suivez les instructions du livret de garantie.

① **REMARQUE:** Avant d'effectuer toute réparation, assurez-vous de regarder les vidéos du Guide de Réparation.

⚠ **AVERTISSEMENT:** Risque de choc électrique ! Éteignez TOUJOURS l'appareil et débranchez-le de la prise de courant avant d'essayer de remplacer des pièces ou d'effectuer des réparations. Le non-respect de cette consigne peut entraîner un choc électrique, un incendie ou des blessures.

Recyclage

Emballage

Après avoir déballé votre produit, pensez à conserver la boîte principale. Cette boîte noire et élégante a été conçue pour être solide et réutilisée comme contenant de rangement pratique pour vos effets personnels.

Les boîtes en carton sont largement recyclables dans le cadre des programmes de recyclage des ménages, comme la poubelle papier/carton ou les conteneurs de collecte publique. Aplatissez la boîte, retirez le ruban adhésif et tous les matériaux de protection autres que le carton, puis mettez-la dans la poubelle de recyclage.

Tous les matériaux en mousse de protection sont recyclables et doivent être jetés dans le conteneur approprié pour les produits recyclables, et non avec les déchets ménagers ordinaires.



Produit

Ce produit ne doit pas être jeté avec les ordures ménagères. Déposez-le plutôt dans un point de collecte désigné pour le recyclage des équipements électroniques. Une élimination correcte contribue à la protection de l'environnement et de la santé humaine.

Pour plus d'informations, contactez les autorités locales ou le service d'élimination des déchets.



Piles

Ce produit contient des piles qui ne doivent pas être jetées avec les ordures ménagères. Pour protéger l'environnement et la santé humaine, il convient de respecter les réglementations locales en matière d'élimination des piles.

Renseignez-vous auprès des autorités locales pour connaître les directives relatives à l'élimination ou au recyclage en toute sécurité. Une élimination correcte permet d'éviter les effets négatifs sur l'environnement et la santé publique.



Déclaration de conformité

Nous, PEFOC.RO SRL, situés à Principala 320, Mohu, Sibiu, Roumanie, 557262, déclarons sous notre seule responsabilité que le produit

TAGU PowerFlame 2 Foyer électrique
numéros de modèle
E621EU et E621UK

est conforme aux exigences essentielles et aux dispositions pertinentes des directives suivantes. Les normes harmonisées suivantes ont également été appliquées:

Directive	Normes harmonisées
Directive CEM 2014/30/EU	EN IEC 55014-1:2021, EN IEC 55014-2:2021
Directive basse tension (DBT) 2014/35/EU	EN 60335-2-30:2009 + A11:2012 + A1:2020 + A12:2020 + A2:2022 + A13:2022, EN 60335-1:2012 + A11:2014 + A13 : 2017 + A1 : 2019 + A14:2019 + A2:2019 + A15:2021 + A16:2023, EN 62233:2008
Directive RED 2014/53/EU	EN 301 489-1 V2.2.3, EN 301 489-17 V3.2.4, EN 300 328 V2.2.2, EN IEC 62311 : 2020
Directive sur l'écodisposition 2024/1103	EN 50564:2011, EN 60675:1995+A1:1998+A2:2018 +A11:2019
Directive ROHS 2015/863/EU	EN IEC 63000:2018

Cette déclaration est émise sous la seule responsabilité du fabricant.

Signature électronique
Benjamin Prodea, Directeur général

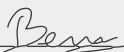

Benjamin-Ovidiu Prodea (Sep 15, 2024 15 37 GMT+3)

Mentions légales

Contenu

Tout le contenu, y compris le texte, les images et la conception de cette brochure, est la propriété intellectuelle de TAGU. Toute utilisation ou reproduction non autorisée peut donner lieu à des poursuites judiciaires.

Produit

La conception, les caractéristiques et la technologie de ce produit sont légalement protégées et couvertes par un ou plusieurs brevets ou modèles enregistrés. Pour plus d'informations, veuillez consulter le site www.tagu.eu/patents.

L'utilisation de ce produit, de sa conception ou de sa technologie sans autorisation appropriée, ou en violation de brevets, n'est pas autorisée et peut donner lieu à des poursuites judiciaires.

Fabricant et importateur dans l'UE

PEFOC.RO SRL
Principală 320, Mohu, Sibiu, Roumanie, 557262
www.tagu.eu | help@tagu.eu

Contenuto

Introduzione

Benvenuto.....	173
Informazioni di sicurezza.....	174
Specifiche	176

Operazione

Panoramica	178
Iniziare	179
Programma di riscaldamento	182
App.....	184
Risoluzione dei problemi	188

Informazioni

Pulizia e manutenzione	191
Assistenza	192
Riciclaggio	193
Dichiarazione di conformità	194
Avviso legale	195

Benvenuto

Salve,

Congratulazioni per l'acquisto! Per iniziare, leggere attentamente queste istruzioni e conservarle per riferimento futuro.

Per accedere al manuale d'uso più recente in più lingue, visitare il sito www.tagu.eu/manuals o scansionare il codice QR qui sotto.

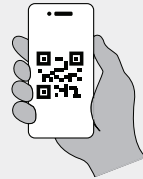

① **NOTA:** Non ci assumiamo alcuna responsabilità per i danni causati dall'inosservanza delle istruzioni e dall'uso improprio.

Informazioni di sicurezza

Durante l'installazione e l'uso di questo prodotto, seguire le precauzioni di base per ridurre il rischio di incendi, scosse elettriche, lesioni o danni al prodotto.

Precauzioni per l'installazione

- Non installare il caminetto utilizzando una normale prolunga. Collegarlo invece a una presa elettrica a 220V, 15 Amp con messa a terra.
- Evitare di collegare altri apparecchi allo stesso circuito elettrico del riscaldatore.
- Non sovraccaricare mai il circuito. Se il riscaldatore fa scattare l'interruttore automatico, scollegare tutti gli altri apparecchi sullo stesso circuito prima di utilizzarlo di nuovo.
- Durante l'installazione, assicurarsi che vi sia uno spazio di 20 mm per le bocchette sul retro.
- Dopo l'installazione, assicurarsi che l'apparecchio possa essere scollegato dalla presa di corrente mediante una spina o un interruttore accessibile.
- Prima di utilizzare l'apparecchio, accertarsi che la tensione indicata sulla targhetta corrisponda a quella della rete elettrica locale.
- Utilizzare solo il cavo di alimentazione originale fornito con l'unità.
- Non collocare il cavo di alimentazione sotto tappeti o moquette ed evitare di lasciarlo penzolare su bordi taglienti o a contatto con superfici calde.
- Non posizionare il termocamino direttamente sotto una presa di corrente.
- Non installare e utilizzare all'aperto.
- Non installare e utilizzare il riscaldatore in prossimità di fonti d'acqua come bagni, docce o piscine.
- Tenere mobili, tende e materiali infiammabili ad almeno 1 metro di distanza dall'unità.
- Non immergere mai l'apparecchio in acqua o in altri liquidi.

Precauzioni d'uso

- Per evitare il surriscaldamento, non coprire il riscaldatore.
- Questo riscaldatore è destinato esclusivamente all'uso domestico e non è adatto a scopi industriali.
- Non utilizzare l'apparecchio se è malfunzionante o danneggiato in qualche modo.
- Non utilizzare il riscaldatore per asciugare i vestiti.
- Evitare di utilizzare l'apparecchio con le mani bagnate o in prossimità di superfici calde.
- Se il cavo di alimentazione è danneggiato, non mettere in funzione il riscaldatore.
- Non utilizzare il riscaldatore con un programmatore, un timer o qualsiasi altro dispositivo di accensione automatica, in quanto esiste un rischio di incendio se il riscaldatore viene coperto o posizionato in modo errato.
- Per evitare il rischio di un reset accidentale del taglio termico, questo apparecchio non deve essere alimentato tramite un dispositivo di commutazione esterno, come un timer, o collegato a un circuito che viene regolarmente acceso e spento dalla rete elettrica.
- Utilizzare esclusivamente gli accessori raccomandati dal produttore, in quanto quelli non adatti possono causare pericoli o danni.
- I bambini non devono giocare con l'apparecchio. La pulizia e la manutenzione da parte dell'utente non devono essere eseguite da bambini senza supervisione.
- I bambini dagli 8 anni in su e le persone con capacità fisiche, sensoriali o mentali limitate possono utilizzare l'apparecchio solo sotto la supervisione e le istruzioni di una persona consapevole dei rischi associati. I bambini devono essere sempre sorvegliati per evitare che giochino con il riscaldatore.
- I bambini di età inferiore a 3 anni devono essere tenuti lontani, a meno che non siano costantemente sorvegliati. I bambini di età compresa tra i 3 anni e gli 8 anni possono accendere/spegnere l'apparecchio solo a condizione che sia stato collocato o installato nella posizione di funzionamento normale prevista e che abbiano ricevuto supervisione o istruzioni sull'uso dell'apparecchio in modo sicuro e sulla comprensione dei rischi connessi.
- I bambini di età compresa tra i 3 anni e gli 8 anni non devono collegare, regolare e pulire l'apparecchio o eseguire la manutenzione da parte dell'utente.
- Prima di procedere alla pulizia, assicurarsi che l'apparecchio sia scollegato e completamente raffreddato. Evitare l'uso di prodotti chimici abrasivi per la pulizia.

⚠ **AVVERTENZA:** rischio di ustioni! Alcune parti di questo prodotto possono diventare molto calde e causare ustioni. Prestare particolare attenzione in presenza di bambini e persone vulnerabili.

Specifiche

Dettagli del prodotto

Alimentazione	220-240V AC, 50Hz
Consumo di energia	1400-1600W
Valutazione del circuito	15 Amp
Dimensione	larghezza 710 mm altezza 633 mm profondità 143 mm
Peso	12,7 kg
Standard WiFi	802.11 b/g/n
Frequenza WiFi	2,4 GHz
Temperatura di esercizio	0°C - 50°C
Umidità relativa del funzionamento	30% - 70%
Protezione dall'umidità	IPX0 - nessuna protezione

Efficienza energetica

Identificatori del modello	E621EU, E621UK		
Articolo	Simbolo	Valore	Unità
Potenza termica			
Potenza termica nominale	Pnom	1.6	kW
Potenza termica minima (indicativa)	Pmin	0.75	kW
Potenza termica massima continua	Pmax,c	1.6	kW
Consumo di energia			
In modalità off	Po	0	W
In modalità standby	Psm	N/D	W
In modalità inattiva	Pidle	N/D	W
In standby di rete	Pnsm	1.99	W
Modalità standby con visualizzazione delle informazioni o dello stato			no
Efficienza energetica stagionale per il riscaldamento degli ambienti in modalità attiva	su	92	%
Tipo di apporto termico, controllo della temperatura ambiente			
potenza termica a singolo stadio e nessun controllo della temperatura ambiente			no
due o più fasi manuali, nessun controllo della temperatura ambiente			no
con termostato meccanico per la regolazione della temperatura ambiente			no
con controllo elettronico della temperatura ambiente			no
Controllo elettronico della temperatura ambiente e timer giornaliero			no
Controllo elettronico della temperatura ambiente e timer settimanale			sì
Altre opzioni di controllo			
controllo della temperatura ambiente, con rilevamento di presenza			no
Controllo della temperatura ambiente, con rilevamento della finestra aperta			no
opzione di controllo della distanza			sì
controllo adattativo dell'avviamento			no
limitazione dell'orario di lavoro			sì
sensore a bulbo nero			no
funzionalità di autoapprendimento			no
precisione di controllo			no

Panoramica

Pannello di controllo

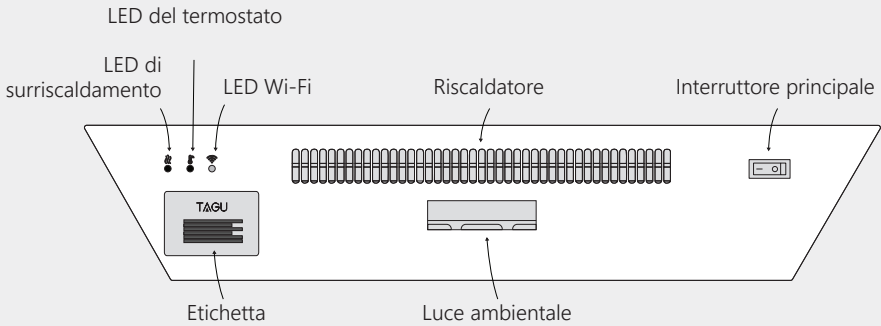
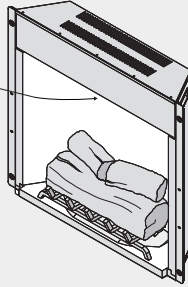

Telecomando

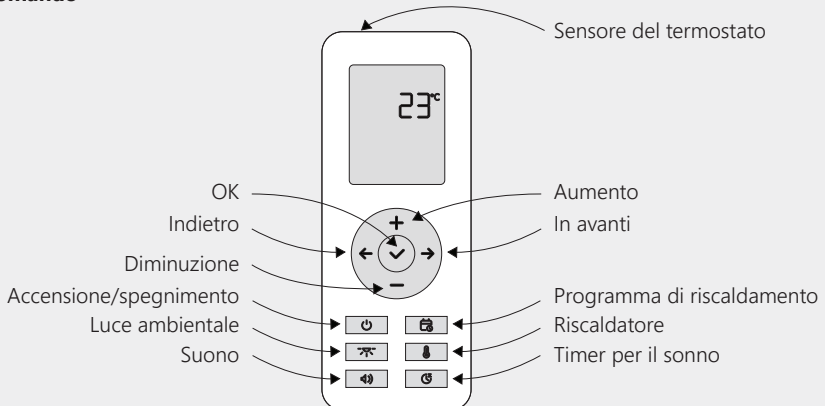

Iniziare

Disimballaggio

Dopo aver disimballato il prodotto, si consiglia di conservare la scatola principale. L'elegante scatola nera è stata progettata per essere robusta e riutilizzata come comodo contenitore per i vostri effetti personali.

Dopo aver rimosso la schiuma protettiva dalla griglia per tronchi, assicurarsi che i piedini posteriori della griglia per tronchi siano posizionati correttamente nelle fessure rosse sul retro del letto di cenere.

★ **SUGGERIMENTO:** il design aperto del caminetto consente di toccare in modo sicuro la griglia dei ceppi ed è sicuro per i bambini e gli animali domestici, poiché utilizza una corrente a bassa potenza.

① **NOTA:** Durante l'uso, evitare di muovere la griglia o di toccare il meccanismo posteriore per non compromettere l'effetto della fiamma.

Primo utilizzo

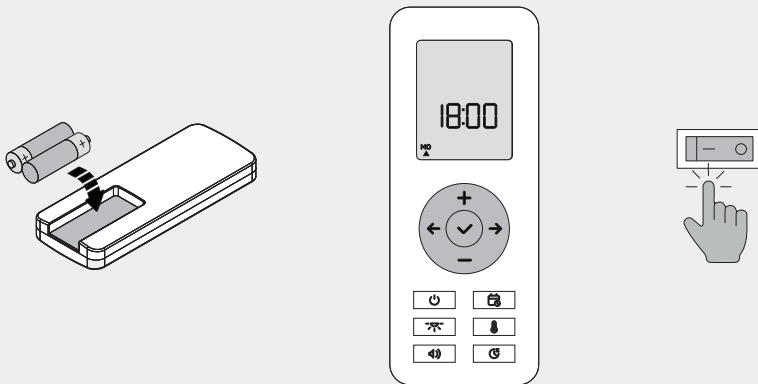

Inserire le batterie nel telecomando e impostare la data e l'ora sul telecomando. Utilizzare i tasti + e - per regolare le ore e i minuti, quindi premere il tasto ✓ per confermare. Successivamente, utilizzare i tasti ← e → per selezionare il giorno della settimana corrente e premere ✓ per confermare.

Infine, accendere l'interruttore principale situato nella parte superiore del caminetto.



① **NOTA:** Quando si accende l'interruttore per la prima volta, il LED verde del Wi-Fi lampeggia durante il tentativo di connessione al Wi-Fi e si spegne automaticamente dopo 60 secondi. Se viene rilevata una rete salvata, il LED si spegne immediatamente dopo la connessione.

Accensione/spengimento

Premendo il pulsante  sul telecomando, l'effetto fiamma si accende gradualmente. Premendo di nuovo il tasto , l'effetto fiamma si affievolisce lentamente e il caminetto si spegne.

Dopo 10 secondi di inattività, il telecomando entra in modalità Standby, visualizzando la temperatura ambiente (°C) e tutte le funzioni attive. Quando il caminetto è spento, sul telecomando viene visualizzata solo la temperatura ambiente.

★ **SUGGERIMENTO:** per ottenere il miglior effetto della fiamma, utilizzare il caminetto in condizioni di scarsa illuminazione. Per migliorare la visibilità durante il giorno, evitare di posizionarlo alla luce diretta del sole.

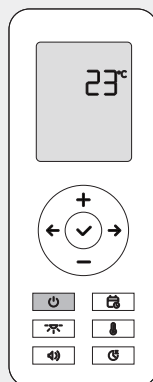

Luce ambientale

Premere il pulsante  per attivare gli effetti di luce ambientale. Il caminetto proietterà una luce accogliente e tremolante, simile a quella di un vero caminetto, a luminosità ridotta (LOW). Premere nuovamente il pulsante per aumentare la luminosità (HIGH) e premerlo ancora una volta per spegnerlo.

★ **SUGGERIMENTO:** la luce ambientale crea un sottile effetto di sfarfallio, come un vero caminetto, e si vede meglio la sera o la notte quando la stanza è buia. Di giorno, la luce ambientale potrebbe non essere visibile.

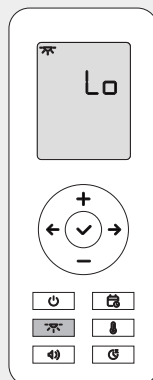

Suono

Premere il pulsante  per attivare gli effetti sonori. Il caminetto emette un suono rilassante di legna da ardere a volume ridotto (LOW). Premere nuovamente il pulsante per aumentare il volume (HIGH) e premerlo ancora una volta per disattivare il suono.

★ **SUGGERIMENTO:** per un uso permanente, l'effetto sonoro è più gradevole a basso volume, dove rimane delicato e sottile.

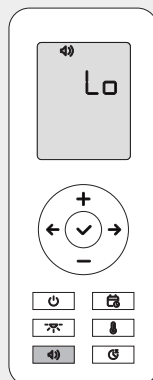

Riscaldatore

Premere il pulsante  per accendere il riscaldamento e regolare la temperatura. Utilizzare i pulsanti + e - per impostare la temperatura ambiente desiderata. Il caminetto emette aria calda solo quando la temperatura ambiente scende al di sotto della temperatura impostata.

La prima modalità (SILENT) è quella predefinita, in cui l'aria calda viene soffiata lentamente e silenziosamente, ideale per mantenere costante la temperatura della stanza. Premere nuovamente il pulsante  per passare alla modalità normale (AUTO), che riscalda l'ambiente più velocemente, ma in modo più rumoroso, poiché il riscaldatore funziona a piena potenza.

Premere ancora una volta il pulsante per spegnere il riscaldamento. Dopo lo spegnimento, la ventola continuerà a soffiare aria fredda per 30 secondi per aiutare l'unità a raffreddarsi.

★ **SUGGERIMENTO:** per garantire la sicurezza negli spazi pubblici o in presenza di bambini, è possibile disattivare temporaneamente la funzione di riscaldamento tramite l'app. Quando è disattivata, il riscaldamento non può essere controllato dal telecomando o dall'app.

① **NOTA:** quando il riscaldatore viene acceso per la prima volta, si può avvertire un leggero odore. Si tratta di un fenomeno normale, che non si ripresenta a meno che il riscaldatore non sia stato utilizzato per un periodo prolungato.

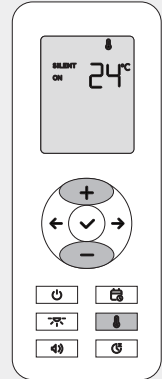

Termostato

Il sensore del termostato è integrato nel telecomando. Per ottenere letture precise della temperatura, assicuratevi che il telecomando sia sempre alimentato e che rimanga nella stessa stanza del caminetto, lontano da fonti dirette di calore o di freddo.

Quando il riscaldatore viene attivato, si accende e si spegne automaticamente per raggiungere e mantenere la temperatura impostata, in base alla temperatura ambiente rilevata dal termostato.

① **NOTA:** Tenendo il telecomando in mano per alcuni minuti, la lettura della temperatura potrebbe aumentare leggermente a causa del calore corporeo. Questo è normale e la temperatura tornerà alla normalità poco dopo.

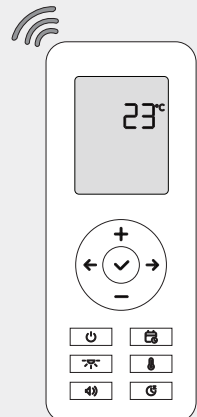

Timer del sonno

Premere il pulsante  per impostare lo spegnimento automatico del caminetto dopo un determinato periodo di tempo. Premere ripetutamente il pulsante per scorrere le opzioni da 1 ora a 9 ore o per disattivare il timer di spegnimento.

① **NOTA:** l'attivazione del timer di riposo annulla automaticamente qualsiasi programma di riscaldamento attivo.

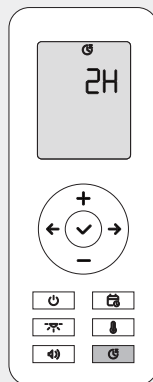



Programma di riscaldamento







Come funziona

Il caminetto e il riscaldamento possono essere programmati per accendersi e spegnersi automaticamente in base a un programma giornaliero. È possibile impostare la temperatura desiderata e scegliere gli orari di avvio e di arresto per ogni giorno della settimana.

Ad esempio, è possibile programmare il riscaldamento dell'ambiente a 23°C, dal lunedì al venerdì, un'ora prima del rientro dal lavoro.



Impostazione dell'ora e del giorno

Prima di impostare il programma di riscaldamento, accertarsi che l'ora e il giorno siano corretti. Tenere premuto il tasto  sul telecomando per controllare o modificare l'ora e il giorno. Utilizzare il tasto  per passare da ore, minuti e giorno.

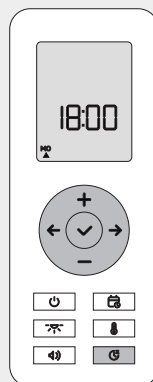
Per regolare l'ora, premere i pulsanti  e , quindi premere  per confermare. Per modificare il giorno, utilizzare i tasti  e  e selezionare il giorno della settimana corrente, quindi premere  per confermare.



Impostazione del programma

Premere il tasto  per accedere alle impostazioni del programma. Utilizzare i pulsanti ← e → per scorrere i giorni, quindi premere ✓ per accedere alle impostazioni del giorno selezionato. Regolare la temperatura, l'ora di inizio (ON) e l'ora di fine (OFF) utilizzando i pulsanti + e -, premendo ✓ per confermare ogni passaggio. Per tornare indietro, premere nuovamente il tasto .

Una volta terminata l'impostazione di un giorno, passare al successivo e ripetere la procedura. Un piccolo triangolo apparirà sotto il simbolo del giorno, a indicare che la pianificazione è attiva.

① **NOTA:** l'attivazione del programma di riscaldamento annulla automaticamente il timer di riposo impostato.

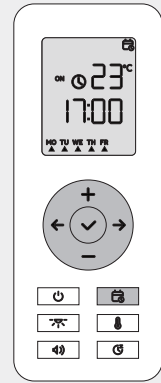

Annullamento del programma per un giorno

Per cancellare il programma di un giorno specifico, premere il tasto  per accedere alle impostazioni del programma, usare i tasti ← e → per selezionare il giorno e premere il tasto -.

Il triangolo scompare per indicare che il programma di riscaldamento per quel giorno è stato annullato.

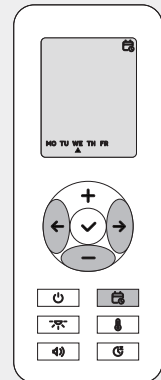

Annullamento del programma per tutti i giorni

Per azzerare e cancellare l'intero programma, tenere premuto il tasto  sul telecomando per 10 secondi.

Tutte le programmazioni saranno cancellate e il display visualizzerà "rE".

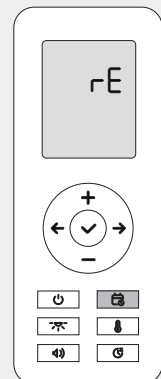

App

Come funziona

È possibile controllare tutte le funzioni del caminetto direttamente dal telefono tramite l'applicazione Tuya Smart, più comoda e semplice da usare rispetto al telecomando. È inoltre possibile impostare il controllo vocale con Siri, Google Assistant o Alexa per accendere il caminetto con un semplice comando vocale.

① **NOTA:** anche quando si utilizza il telefono per controllare il caminetto, la temperatura ambiente viene comunque misurata dal termostato del telecomando. Assicurarsi che il telecomando sia sempre alimentato e che si trovi nella stessa stanza del caminetto.



Impostazione

Innanzitutto, scaricare l'applicazione Tuya Smart cercandola nell'App Store o scansionando il codice QR qui sotto.



Dopo l'installazione, assicurarsi che l'interruttore principale del caminetto sia acceso. Aprire l'app, toccare per aggiungere un nuovo dispositivo e cercare "PowerFlame 2" nell'elenco. Selezionarlo, scegliere la rete Wi-Fi e inserire la password. Dopodiché, il caminetto verrà aggiunto all'app.

① **NOTA:** il caminetto si collega solo a una rete Wi-Fi a 2,4 GHz. Se il router è a doppia banda, assicurarsi che la rete a 2,4 GHz sia abilitata e che il telefono sia collegato ad essa.

On/Off

Toccare il pulsante  per accendere il caminetto. Toccate di nuovo per spegnerlo. Quando lo si riaccende, il caminetto ricorda automaticamente le ultime impostazioni.

Riscaldamento

Toccare l'interruttore  per attivare il riscaldamento e scegliere la modalità SILENT o AUTO. Una volta attivato il riscaldamento, utilizzare la rotella di scorrimento per impostare la temperatura ambiente desiderata. Il caminetto emette aria calda solo quando la temperatura ambiente scende al di sotto della temperatura impostata.

① **NOTA:** È possibile regolare la temperatura solo quando è attiva la funzione di riscaldamento.

Impostazioni

Toccare  per impostare il programma di riscaldamento, il timer per il sonno o regolare il volume del suono e la luminosità della luce ambientale.

Siri

È possibile controllare il caminetto con Siri su iPhone, HomePod o Mac. Per prima cosa, è necessario creare manualmente un'automazione per ogni comando utilizzando l'app Tuya Smart e aggiungerla a Siri Shortcuts.

Per creare un'automazione per accendere il caminetto, aprire l'applicazione Tuya Smart. Accedere alla scheda SCENE, toccare il pulsante  nell'angolo in alto a destra e scegliere "Avvia Tocca per eseguire". Nella sezione "Poi", selezionare "Controllo di un singolo dispositivo", scegliere il caminetto, scegliere On/Off e impostarlo su On. Assegnate a questa scena il nome "FUOCO ACCESO". Per spegnere il caminetto, ripetete la procedura, ma scegliete Off e assegnate il nome "POWERFLAME OFF".

È inoltre possibile creare altri comandi per diverse funzioni del caminetto, come il suono o il riscaldamento. Una volta impostate le automazioni, aggiungerle alle scorciatoie Siri. Nella scheda Scena, trovare la sezione "Tocca per eseguire", toccare "Aggiungi a Siri", selezionare ogni azione e toccare Fatto.

Dopo qualche secondo, è possibile controllare il caminetto con Siri pronunciando il nome di una scorciatoia, ad esempio "POWERFLAME ON" o "POWERFLAME OFF".

Google Assistant

È possibile collegare il caminetto a Google Home e utilizzare l'Assistente Google o gli altoparlanti intelligenti Nest per accendere il caminetto, utilizzando la voce. Ad esempio, si può dire: "Ehi Google, POWERFLAME ON".

Per iniziare, aprire l'app Tuya, selezionare il caminetto dall'elenco dei dispositivi e toccare il pulsante di modifica  nell'angolo in alto a destra. Nella sezione Servizi di terze parti, selezionare Google Assistant e seguire le istruzioni sullo schermo per collegare l'app Tuya Smart con l'app Google Home. Una volta collegato, il caminetto verrà visualizzato nell'app Google Home e potrà essere controllato da lì.

Ora è possibile utilizzare i comandi vocali di Google Assistant come "POWERFLAME ON" o "POWERFLAME OFF" per controllare il caminetto.

Amazon Alexa

È possibile collegare il caminetto ad Amazon Alexa e controllarlo con comandi vocali utilizzando gli altoparlanti intelligenti Echo.

Per iniziare, aprire l'app Tuya, selezionare il caminetto dall'elenco dei dispositivi e toccare il pulsante di modifica  nell'angolo in alto a destra. Nella sezione Servizi di terze parti, selezionare Alexa e seguire le istruzioni sullo schermo per collegare l'app Tuya Smart con l'app Amazon Alexa. Una volta collegato, il caminetto verrà visualizzato nell'app Alexa e potrà essere controllato da lì.

Ora è possibile utilizzare i comandi vocali di Alexa come "POWERFLAME ON" o "POWERFLAME OFF" per controllare il caminetto.



Condivisione del dispositivo

Per consentire a familiari o amici di controllare il caminetto utilizzando l'app Tuya sul loro telefono, è possibile condividere il dispositivo con loro.

Aprire l'applicazione Tuya, selezionare il caminetto dall'elenco dei dispositivi e toccare il pulsante di modifica  nell'angolo in alto a destra. Quindi, toccare "Condividi dispositivo" e seguire le istruzioni sullo schermo. Ciò consentirà ad altri di controllare il caminetto dalla propria app Tuya.

Disabilitazione del riscaldamento

Per sicurezza negli spazi pubblici, negli showroom o in presenza di bambini, è possibile disattivare temporaneamente la funzione di riscaldamento. Quando è disattivata, il riscaldamento non può essere controllato né dal telecomando né dall'app.

Quando il caminetto è acceso, toccare  per accedere alle impostazioni, quindi toccare  accanto a "Riscaldamento disabilitato" per disabilitare e bloccare il riscaldamento. Una volta disattivata, la funzione di riscaldamento non funzionerà con il telecomando o l'app. Per sbloccarla e riattivarla, toccare  per riattivare l'interruttore.

① **NOTA:** quando viene riattivato, il riscaldatore torna alle stesse impostazioni precedenti alla sua disattivazione.

Ripristino del Wi-Fi

Se si cambia la rete Wi-Fi o si risolvono problemi di connessione, è possibile ripristinare la connessione Wi-Fi utilizzando il telecomando.

Per resettare, spegnere il caminetto e portare l'interruttore principale su OFF. Quindi, riportare l'interruttore principale su ON. Subito dopo, tenere premuto il pulsante  sul telecomando per 10 secondi. Sul telecomando dovrebbe comparire la scritta "rE" e il LED verde del Wi-Fi lampeggerà. Ciò significa che il caminetto è stato scollegato dal Wi-Fi, rimosso dall'app Tuya ed è pronto per essere aggiunto di nuovo.

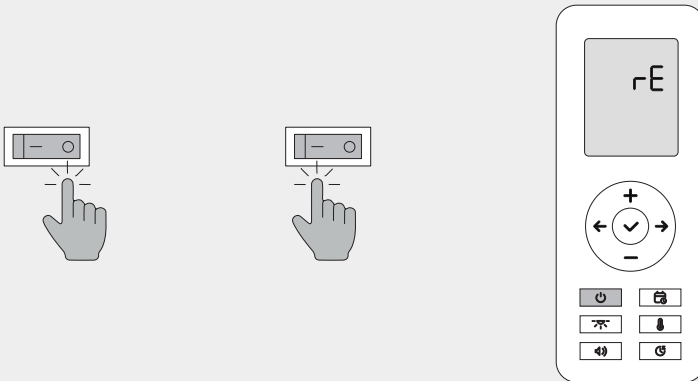



① **NOTA:** assicurarsi che la prima cosa da fare dopo aver acceso il caminetto sia tenere premuto il pulsante  sul telecomando. Se si preme prima un altro tasto, il reset non funzionerà e sul telecomando apparirà la scritta "EE". In tal caso, ripetere la procedura di reimpostazione.

Risoluzione dei problemi

Indicatori di stato a LED

I LED sulla parte superiore del caminetto indicano lo stato o i problemi del dispositivo. Durante il normale funzionamento, devono rimanere spenti.

 Wi-Fi lampeggiante verde	Il dispositivo è rilevabile e sta cercando la rete.
 Il termostato lampeggia in rosso	Il sensore del termostato nel telecomando è scollegato o malfunzionante.
 Surriscaldamento rosso lampeggiante	La protezione contro il surriscaldamento è stata attivata, indicando un problema con il riscaldatore.

Accoppiamento del telecomando

Se il telecomando è alimentato ma non risponde, o se è stato sostituito con uno nuovo, è necessario accoppiarlo nuovamente.

Spegnerlo con l'interruttore principale, quindi riaccenderlo. Subito dopo, tenere premuto il pulsante  sul telecomando per 7 secondi. Una volta accoppiato, il display mostrerà "rE" e il telecomando sarà pronto all'uso.

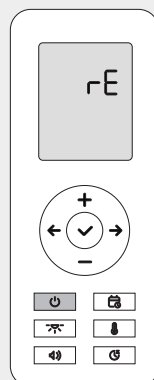
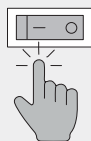
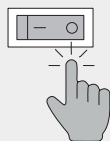

Il telecomando non funziona

Assicuratevi che il telecomando abbia le batterie, che lo schermo sia acceso e che l'interruttore principale del caminetto sia acceso. Successivamente, rimuovere e reinserire le batterie, quindi impostare l'ora e il giorno, poiché il telecomando non funzionerà fino a quando non sarà stata effettuata questa operazione. Se ancora non funziona, provare ad accoppiare nuovamente il telecomando con il caminetto.

Il caminetto non si accende

Innanzitutto, accertarsi che l'interruttore principale di alimentazione sia impostato su ON, che il cavo di alimentazione sia inserito correttamente sul retro dell'unità e che la presa di corrente fornisca elettricità. Assicurarsi poi che il telecomando sia dotato di batterie. Se il problema persiste, provare ad accoppiare nuovamente il telecomando.

Il caminetto si accende e si spegne inaspettatamente

Assicurarsi che non vi siano programmi di riscaldamento o timer di spegnimento attivi, in quanto questi possono accendere o spegnere automaticamente il caminetto. Per garantire ciò, reimpostare e cancellare la programmazione del riscaldamento per tutti i giorni, come spiegato nella sezione Programmazione del riscaldamento.

L'effetto fiamma o il suono non funzionano

La fiamma e gli effetti sonori sono prodotti dal set di legna, che potrebbe non essere collegato correttamente. Spegnerne l'interruttore principale, quindi sollevare con cautela il set di ceppi e verificare che il connettore del cavo sia saldamente collegato sul retro. Se il problema persiste, scollegare il cavo dal set di ceppi stringendo il connettore ed estraendolo. Ricollegarlo e riposizionare il set di ceppi.

Luce ambientale non visibile

Durante il giorno, la luce ambientale potrebbe non essere visibile. La luce ambientale è progettata per essere discreta e più visibile in condizioni di scarsa illuminazione, soprattutto di notte. Assicurarsi di testarla al buio. Se ancora non funziona, potrebbe trattarsi di un problema hardware e occorre contattare l'assistenza.

Riscaldatore non funzionante

Il riscaldatore emette aria calda solo se la temperatura impostata è superiore alla temperatura ambiente, misurata dal termostato del telecomando. Assicurarsi che il telecomando sia alimentato e si trovi nella stessa stanza del caminetto, lontano da fonti di calore o di freddo.

Se il pulsante del riscaldamento sul telecomando o sull'app non funziona e non è possibile impostare la modalità SILENT o AUTO, controllare le impostazioni dell'app per verificare che la funzione di riscaldamento non sia disattivata.

Non è possibile regolare la temperatura

La temperatura del termostato del riscaldamento può essere regolata solo quando il riscaldamento è in modalità SILENT o AUTO. Prima di regolare la temperatura, accertarsi che il riscaldamento non sia in modalità OFF.

Temperatura del termostato imprecisa

La temperatura ambiente viene misurata dal termostato incorporato nel telecomando. Assicuratevi che il telecomando si trovi nella stessa stanza del caminetto e che sia posizionato in un punto neutro, lontano da fonti dirette di calore o di freddo, poiché ciò può influenzare le letture. Tenete presente che se tenete in mano il telecomando, anche il calore del vostro corpo può aumentare la temperatura misurata.

Errore del termostato

Se il termostato remoto si scollega o si guasta, il LED del termostato lampeggia in rosso e il riscaldatore non funziona.

Verificare che il telecomando sia alimentato e possa essere utilizzato per controllare il caminetto. Se il problema persiste, rimuovere le batterie e accoppiare nuovamente il telecomando.

① **NOTA:** se il problema persiste, potrebbe essere dovuto a un sensore del termostato o a un telecomando difettoso. Potrebbe essere necessario un nuovo telecomando, quindi contattare l'assistenza.

Protezione da surriscaldamento attivata

Il caminetto è dotato di un sensore di sicurezza per il surriscaldamento che disattiva automaticamente la funzione di riscaldamento in caso di malfunzionamento del riscaldatore o di surriscaldamento del dispositivo. Quando viene attivato, l'indicatore LED di surriscaldamento lampeggia in rosso.

In questo caso, la ventola del riscaldatore smette di funzionare per motivi di sicurezza e deve essere sostituita. Interrompere l'uso del caminetto e contattare l'assistenza.

△ **AVVERTENZA:** dopo aver fissato il dispositivo, per evitare il surriscaldamento, assicurarsi che le prese d'aria posteriori siano libere e che nulla ostruisca il flusso d'aria. Inoltre, verificare che l'uscita della ventola del riscaldatore non sia bloccata o coperta.

Il Wi-Fi non si connette

Se l'App Tuya Smart trova il dispositivo ma non riesce a connettersi al Wi-Fi, verificare che il router funzioni a 2,4 GHz. Se si tratta di un router a doppia banda, verificare che la rete a 2,4 GHz sia abilitata. Inoltre, verificare che il nome e la password Wi-Fi inseriti nell'app corrispondano a quelli a cui è connesso lo smartphone.

L'app non trova il dispositivo

Innanzitutto, spegnere il caminetto e portare l'alimentazione principale su OFF. Quindi, riaccendere l'interruttore principale e il dispositivo entrerà in modalità di accoppiamento, con il LED dell'indicatore Wi-Fi che lampeggia in verde.

Se l'applicazione non riesce ancora a trovare il dispositivo, verificare che non sia già collegato a un altro smartphone con l'applicazione Tuya Smart. In caso di dubbio, ripristinare le impostazioni Wi-Fi del caminetto e provare a connettersi di nuovo.

Pulizia e manutenzione

A parte la pulizia occasionale dalla polvere, non è necessaria una manutenzione particolare. Una pulizia regolare con un panno asciutto è in genere sufficiente per mantenere l'apparecchio in buone condizioni.

Pulizia

Prima di procedere alla pulizia, spegnere l'apparecchio e scollegarlo dalla presa di corrente. Attendere che l'apparecchio si sia completamente raffreddato. Non spruzzare il dispositivo con liquidi e non immergerlo in acqua o altri liquidi.

Utilizzare un panno umido (non bagnato) per rimuovere la polvere dall'interno e dall'esterno. Pulire con cura i ceppi e sollevare delicatamente il set di ceppi per pulire il coperchio posteriore trasparente.

Per pulire l'uscita del riscaldatore e la griglia di ventilazione sul retro, utilizzare un aspirapolvere con un accessorio a spazzola. Evitare detersivi forti o abrasivi.

⚠ **AVVERTENZA:** rischio di scosse elettriche! Non aprire mai l'involucro per la pulizia. Spegnerlo SEMPRE il dispositivo e scollegarlo dalla presa di corrente prima di procedere alla pulizia. In caso contrario, potrebbero verificarsi scosse elettriche, incendi o lesioni personali.

Sostituzione delle batterie

Il telecomando utilizza 2 batterie AAA da 1,5V. Rimuovere il coperchio del vano batterie, estrarre le batterie vecchie e inserire quelle nuove, assicurandosi che siano orientate correttamente e fissate. Dopo aver acceso il telecomando, impostare l'ora e il giorno.

★ **SUGGERIMENTO:** se il caminetto non risponde al telecomando dopo la sostituzione delle batterie, potrebbe essere necessario accoppiarlo nuovamente al caminetto.

ⓘ **NOTA:** Le vecchie batterie devono essere riciclate o smaltite correttamente e non devono essere gettate insieme ai rifiuti domestici. Non smaltire mai le batterie nel fuoco per evitare esplosioni.

Immagazzinamento

Quando non viene utilizzata, conservare l'unità in un luogo asciutto e privo di polvere e, se possibile, imballarla nella confezione originale. Avvolgere ordinatamente il cavo del riscaldatore per evitare di danneggiarlo.

Assistenza

Poiché questo prodotto è installato in modo permanente o incassato nel muro, è progettato per consentire semplici riparazioni domestiche senza necessità di rimozione o smontaggio. Tutta la manutenzione può essere eseguita dalla parte frontale, con componenti plug-and-play facilmente sostituibili seguendo le istruzioni fornite nei video della Guida alla Riparazione.

Scansiona il codice QR qui sotto per accedere alla playlist della Guida alla Riparazione:

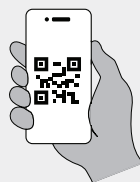

Utilizzare solo ricambi originali del produttore. Il nostro servizio di assistenza clienti fornirà parti di ricambio e indicazioni. Per contattare l'assistenza clienti, seguire le istruzioni contenute nel libretto di garanzia.

① **NOTA:** Prima di tentare qualsiasi intervento, assicurati di guardare i video della Guida alla Riparazione.

⚠ **ATTENZIONE:** rischio di scosse elettriche! Spegnerne SEMPRE il dispositivo e scollegarlo dalla presa di corrente prima di tentare di sostituire parti o effettuare riparazioni. In caso contrario, si potrebbero verificare scosse elettriche, incendi o lesioni personali.

Riciclaggio

Imballaggio

Dopo aver disimballato il prodotto, si consiglia di conservare la scatola principale. L'elegante scatola nera è stata progettata per essere robusta e riutilizzata come comodo contenitore per i vostri effetti personali.

Le scatole di cartone sono ampiamente riciclabili nell'ambito dei programmi di riciclaggio domestico, come il bidone della carta/cartone o i contenitori per la raccolta pubblica. Appiattite la scatola, rimuovete il nastro adesivo e tutti i materiali protettivi non in cartone e mettetela nel contenitore per il riciclaggio.

Tutti i materiali protettivi in schiuma sono riciclabili e devono essere smaltiti nell'apposito contenitore per i materiali riciclabili, non con i normali rifiuti domestici.



Prodotto

Questo prodotto non deve essere smaltito con i rifiuti domestici. Portatelo invece in un punto di raccolta designato per il riciclaggio delle apparecchiature elettroniche. Uno smaltimento corretto contribuisce a proteggere l'ambiente e la salute umana.

Per ulteriori informazioni, contattare l'autorità locale o il servizio di smaltimento dei rifiuti.



Batterie

Questo prodotto contiene batterie che non devono essere smaltite con i rifiuti domestici. Per proteggere l'ambiente e la salute umana, attenersi alle norme locali per il corretto smaltimento delle batterie.

Consultare le autorità locali per conoscere le linee guida per uno smaltimento o un riciclaggio sicuro. Uno smaltimento corretto aiuta a prevenire gli effetti negativi sull'ambiente e sulla salute pubblica.



Dichiarazione di conformità

Noi, PEFOC.RO SRL, con sede in Principala 320, Mohu, Sibiu, Romania, 557262, dichiariamo sotto la nostra esclusiva responsabilità che il prodotto

Camino elettrico TAGU PowerFlame 2
 numeri di modello
 E621EU e E621UK

è conforme ai requisiti essenziali e alle disposizioni pertinenti delle seguenti direttive. Sono state applicate anche le seguenti norme armonizzate:

Direttiva	Standard armonizzati
Direttiva EMC 2014/30/UE	EN IEC 55014-1:2021, EN IEC 55014-2:2021
Direttiva sulla bassa tensione (LVD) 2014/35/UE	EN 60335-2-30:2009 + A11:2012 + A1:2020 + A12:2020 + A2:2022 + A13:2022, EN 60335-1:2012 + A11:2014 + A13: 2017 + A1: 2019 + A14:2019 + A2:2019 + A15:2021 + A16:2023, EN 62233:2008
Direttiva RED 2014/53/UE	EN 301 489-1 V2.2.3, EN 301 489-17 V3.2.4, EN 300 328 V2.2.2, EN IEC 62311: 2020
Direttiva Ecodesgin 2024/1103	EN 50564:2011, EN 60675:1995+A1:1998+A2:2018 +A11:2019
Direttiva ROHS 2015/863/UE	EN IEC 63000:2018

La presente dichiarazione viene rilasciata sotto l'esclusiva responsabilità del produttore.

Firmato elettronicamente
 Beniamin Prodea, Direttore generale

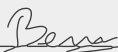

 Beniamin-Ovidiu Prodea (Sep 15, 2024 15 37 GMT+3)

Avviso legale

Contenuto

Tutti i contenuti, compresi i testi, le immagini e il design di questo opuscolo, sono proprietà intellettuale della TAGU. L'uso o la riproduzione non autorizzati possono comportare azioni legali.

Prodotto

Il design, le caratteristiche e la tecnologia di questo prodotto sono legalmente protetti e coperti da uno o più brevetti o disegni registrati. Per ulteriori informazioni, visitare il sito www.tagu.eu/patents.

L'uso di questo prodotto, del suo design o della sua tecnologia senza la debita autorizzazione o in violazione di brevetti non è consentito e può comportare azioni legali.

Produttore e importatore nell'UE

PEFOC.RO SRL
Principală 320, Mohu, Sibiu, Romania, 557262
www.tagu.eu | help@tagu.eu

Tartalom

Bevezetés

Üdvözljük.....	197
Biztonsági információk	198
Műszaki adatok	200

Működés

Áttekintés	202
Első lépések	203
Fűtési ütemterv	206
Alkalmazás	208
Hibaelhárítás	212

Információ

Tisztítás és karbantartás	215
Szervíz	216
Újrahasznosítás	217
Megfelelőségi nyilatkozat	218
Jogi nyilatkozat	219

Üdvözljük

Helló,

Gratulálok a vásárláshoz! A kezdéshez kérjük, olvassa el figyelmesen ezeket az utasításokat, és őrizze meg a későbbi használatra.

A legújabb, többnyelvű felhasználói kézikönyvhöz a www.tagu.eu/manuals weboldalon vagy az alábbi QR-kód beolvasásával juthat hozzá.

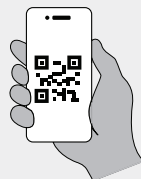

① **MEGJEGYZÉS:** Nem vállalunk felelősséget az utasítások figyelmen kívül hagyása és a helytelen használat miatt bekövetkezett károkért.

Biztonsági információk

A termék telepítésekor és használatakor tartsa be az alapvető óvintézkedéseket, hogy csökkentse a tűz, áramütés, sérülés vagy a termék károsodásának kockázatát.

Telepítési óvintézkedések

- Ne szerelje fel a kandallót hagyományos hosszabbító kábellel. Ehelyett csatlakoztassa egy 220 V-os, 15 Amperes, földelt elektromos aljzathoz.
- Kerülje más készülékek csatlakoztatását a fűtőtesttel azonos áramkörbe.
- Soha ne terhelje túl az áramkört. Ha a fűtőberendezés kioldja a megszakítót, húzza ki az összes többi, ugyanazon az áramkörön lévő készüléket, mielőtt újra használná.
- Telepítéskor ügyeljen arra, hogy a hátsó szellőzőnyílásoknak 20 mm távolság maradjon.
- A telepítés után győződjön meg arról, hogy a készülék egy hozzáférhető dugóval vagy kapcsolóval leválasztható a konnektorról.
- A készülék használata előtt győződjön meg arról, hogy az adattáblán feltüntetett feszültség megfelel a helyi áramellátásnak.
- Csak a készülékhez mellékelt eredeti tápkábellel használja.
- Ne helyezze a tápkábelt szőnyegek vagy szőnyegek alá, és kerülje, hogy éles élek fölé lógjon, vagy forró felületekhez érjen.
- Ne helyezze a kandallófűtőt közvetlenül a konnektor alá.
- Ne telepítse és használja kültéren.
- Ne telepítse és használja a fűtőberendezést vízforrások, például fürdők, zuhanyzók vagy medencék közelében.
- Tartsa a bútorokat, függönyöket és gyúlékony anyagokat legalább 1 méterre a készüléktől.
- Soha ne merítse a készüléket vízbe vagy más folyadékba.

Működési óvintézkedések

- A túlmelegedés elkerülése érdekében ne takarja le a fűtőberendezést.
- Ez a fűtőberendezés kizárólag háztartási használatra készült, ipari célokra nem alkalmas.
- Ne használja a készüléket, ha az meghibásodott vagy bármilyen módon megsérült.
- Ne használja a fűtőberendezést ruhák szárítására.
- Kerülje a készülék nedves kézzel vagy forró felületek közelében történő üzemeltetését.
- Ha a tápkábel megsérült, ne működtesse a fűtőberendezést.
- Ne használja a fűtőberendezést programozóval, időzítővel vagy bármilyen automatikus bekapcsoló berendezéssel, mivel tűzveszély áll fenn, ha a fűtőberendezést letakarják vagy helytelenül helyezik el.
- A hőkapcsoló véletlen visszaállításából eredő veszély elkerülése érdekében ezt a készüléket nem szabad külső kapcsolóeszközön, például időzítőn keresztül táplálni, vagy olyan áramkörhöz csatlakoztatni, amelyet a közmű rendszeresen be- és kikapcsol.
- Csak a gyártó által ajánlott tartozékokat használjon, mivel a nem megfelelő tartozékok veszélyt vagy kárt okozhatnak.
- Gyermekek nem játszhatnak a készülékkel. A tisztítást és a felhasználói karbantartást gyermekek felügyelet nélkül nem végezhetik.
- A 8 éves és idősebb gyermekek, valamint a korlátozott fizikai, érzékszervi vagy szellemi képességekkel rendelkező személyek csak olyan személy felügyelete és utasítása mellett használhatják a készüléket, aki tisztában van a kapcsolódó kockázatokkal. A gyermekeket mindig felügyelni kell, hogy ne játsszanak a fűtőberendezéssel.
- A 3 évnél fiatalabb gyermekeket távol kell tartani, kivéve, ha folyamatosan felügyelik őket. A 3 éves és 8 évesnél fiatalabb gyermekek csak akkor kapcsolhatják be/kikapcsolhatják a készüléket, ha azt a rendeltetésszerű normál működési helyzetben helyezték el vagy szerelték fel, és felügyeletet vagy oktatást kaptak a készülék biztonságos használatára vonatkozóan, és megértették a vele járó veszélyeket.
- A 3 éves és 8 évesnél fiatalabb gyermekek nem csatlakoztathatják, nem szabályozhatják és nem tisztíthatják a készüléket, és nem végezhetnek felhasználói karbantartást.
- Tisztítás előtt győződjön meg arról, hogy a készüléket kihúzta a konnektorból és teljesen kihűlt. Kerülje a csiszoló vegyszerek használatát a tisztításhoz.

⚠ FIGYELMEZTETÉS: égési sérülések veszélye! A termék egyes részei nagyon felforrósodhatnak és égési sérüléseket okozhatnak. Különösen oda kell figyelni, ahol gyermekek és veszélyeztetett személyek tartózkodnak.

Műszaki adatok

Termék részletei

Tápegység	220-240V AC, 50Hz
Energiafogyasztás	1400-1600W
Áramköri besorolás	15 Amper
Méret	szélesség 710 mm magasság 633 mm mélység 143 mm
Súly	12,7 kg
WiFi szabvány	802.11 b/g/n
WiFi frekvencia	2,4 GHz
Működési hőmérséklet	0°C - 50°C
Működés relatív páratartalom	30% - 70%
Védelem a nedvesség ellen	IPX0 - nincs védelem

Energiahatékonyság

Modell azonosítók	E621EU, E621UK		
Tétel	Szimbólum	Érték	Egység
Hőteljesítmény			
Névleges hőteljesítmény	P _{nom}	1.6	kW
Minimális hőteljesítmény (tájékoztató jellegű)	P _{min}	0.75	kW
Maximális folyamatos hőteljesítmény	P _{max,c}	1.6	kW
Energiafogyasztás			
Kikapcsolt üzemmódban	P _o	0	W
Készenléti üzemmódban	P _{sm}	N/A	W
Üresjáratú üzemmódban	P _{idle}	N/A	W
Hálózati készenlétkben	P _{nsm}	1.99	W
Készenléti üzemmód információ vagy állapot megjelenítésével			nincs
Szezonális fűtési energiahatékonyság aktív üzemmódban	ns,on	92	%
Hőbevitel típusa, szobahőmérséklet-szabályozás			
egyfokozatú fűtési teljesítmény és szobahőmérséklet-szabályozás nélkül			nincs
két vagy több kézi fokozat, nincs szobahőmérséklet-szabályozás			nincs
mechanikus termosztátos szobahőmérséklet-szabályozással			nincs
elektronikus szobahőmérséklet-szabályozással			nincs
elektronikus szobahőmérséklet-szabályozás plusz nappali időzítő			nincs
elektronikus szobahőmérséklet-szabályozás plusz heti időzítő			igen
Egyéb vezérlési lehetőségek			
szobahőmérséklet-szabályozás, jelenlét-érzékeléssel			nincs
szobahőmérséklet-szabályozás, nyitott ablak érzékeléssel			nincs
távolságszabályozási lehetőség			igen
adaptív indításvezérlés			nincs
munkaidő-korlátozás			igen
fekete izzó érzékelő			nincs
öntanuló funkcionalitás			nincs
ellenőrzési pontosság			nincs

Áttekintés

Vezérlőpult

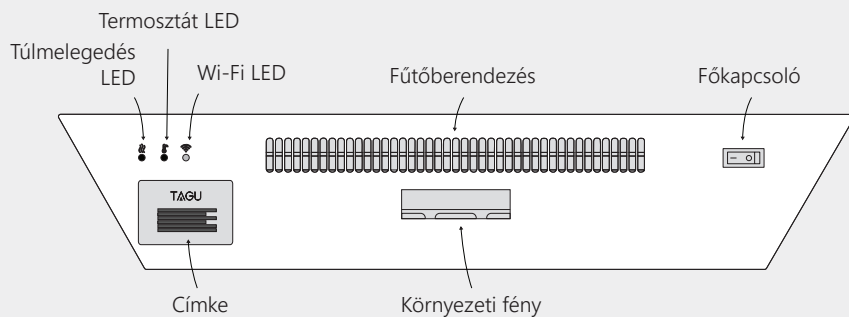
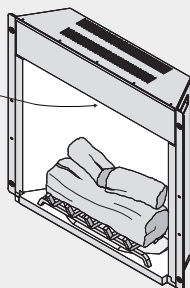

Távírányító

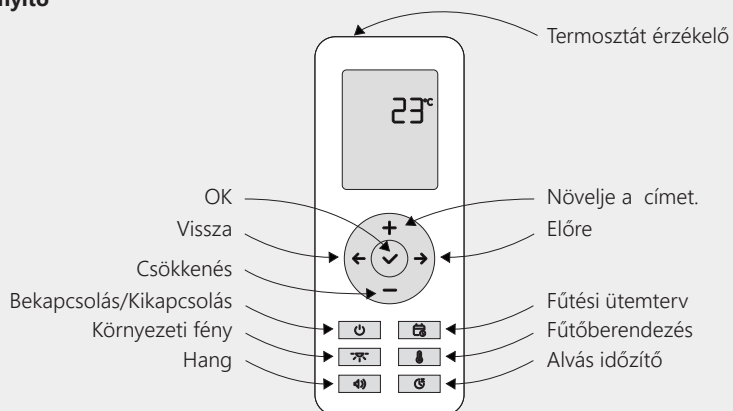

Első lépések

Kicsomagolás

A termék kicsomagolása után fontolja meg a fő doboz megtartását. A fekete, elegáns dobozt úgy tervezték, hogy stabil legyen, és újra felhasználható legyen, mint egy kényelmes tárolóedény a holmijának.

Miután eltávolította a védőhabot a rönkrostélyról, győződjön meg arról, hogy a rönkrostély hátsó lábai megfelelően helyezkednek el a hamutartó hátsó részén lévő piros résekben.

★ **TIPP:** A nyitott kandalló kialakítása lehetővé teszi, hogy a rönkrostélyt biztonságosan megérintse, és biztonságos a gyermekek és a háziállatok számára, mivel alacsony áramerősségű áramot használ.

① **MEGJEGYZÉS:** Használat közben kerülje a rács mozgatását vagy a hátsó mechanizmus megérintését, mivel ez zavarhatja a lángtartást.

Első használat

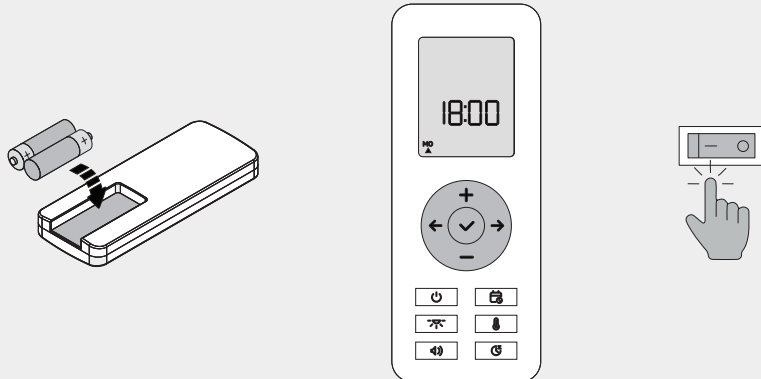

Helyezze be az elemeket a távirányítóba, és állítsa be a dátumot és az időt a távirányítón. A + és a – gombokkal állítsa be az órákat és a perceket, majd nyomja meg a ✓ gombot a megerősítéshez. Ezután a ← és a → gombokkal válassza ki a hét aktuális napját, majd nyomja meg a ✓ gombot a megerősítéshez.

Végül kapcsolja be a kandalló felső részén található főkapcsolót.



① **MEGJEGYZÉS:** A hálózati kapcsoló első bekapcsolásakor a zöld Wi-Fi LED villogni fog, miközben megpróbál csatlakozni a Wi-Fi-hez, és 60 másodperc után automatikusan kikapcsol. Ha mentett hálózatot észlel, a csatlakozást követően azonnal kikapcsol.

Bekapcsolás/Kikapcsolás

Nyomja meg a  gombot a távirányítón, és a lánghatás fokozatosan bekapcsol. Nyomja meg újra a  gombot, és a lánghatás lassan elhalványul, ahogy a kandalló kikapcsol.

10 másodperc inaktivitás után a távirányító készenléti üzemmódba lép, és megjeleníti a környezeti szobahőmérsékletet (°C) és az aktív funkciókat. Ha a kandalló ki van kapcsolva, a távirányítón csak a szobahőmérséklet jelenik meg.

★ **TIPP:** A legjobb lánghatás érdekében használja a kandallót gyenge fényviszonyok mellett. A nappali láthatóság javítása érdekében kerülje a közvetlen napfényben való elhelyezést.

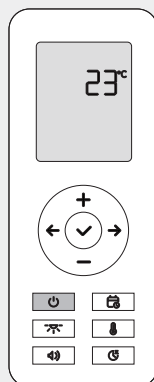

Környezeti fény

Nyomja meg a  gombot a környezeti fényhatások aktiválásához. A kandalló hangulatos, pislákoló fényt vetít, hasonlóan egy valódi kandallóhoz, csökkentett (LOW) fényerővel. Nyomja meg újra a gombot a fényerő növeléséhez (HIGH), és nyomja meg még egyszer a gombot a kikapcsoláshoz.

★ **TIPP:** A környezeti fény finom villódzó hatást kelt, mint egy valódi kandalló, és a legjobban este vagy éjszaka látható, amikor a szoba sötét. Nappal a környezeti fény nem biztos, hogy látható.

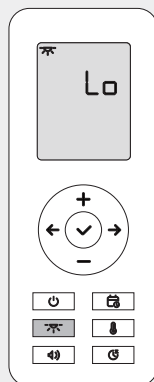

Hang

Nyomja meg a  gombot a hanghatások aktiválásához. A kandalló pihentető tűzifa hangot fog lejátszani csökkentett (LOW) hangerővel. Nyomja meg újra a gombot a hangerő növeléséhez (HIGH), és nyomja meg még egyszer a gombot a hang kikapcsolásához (OFF).

★ **TIPP:** Állandó használat esetén a hanghatás a legkellemesebb alacsony hangerőn, ahol gyengéd és finom marad.

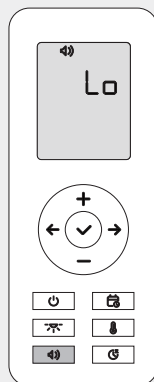

Fűtőberendezés

Nyomja meg a  gombot a fűtés bekapcsolásához és a hőmérséklet beállításához. A + és a - gombokkal állítsa be a kívánt szobahőmérsékletet. A kandalló csak akkor fűj meleg levegőt, ha a környezeti hőmérséklet a beállított hőmérséklet alá csökken.

Az első üzemmód (SILENT) az alapértelmezett, ahol a meleg levegő lassan és csendesen fújódik, ideális a helyiség hőmérsékletének egyenletes szinten tartásához. Nyomja meg újra a  gombot, hogy normál (AUTO) üzemmódra váltsön, amely gyorsabban, de hangosabban fűti a helyiséget, mivel a fűtőttest teljes teljesítményen működik.

Nyomja meg még egyszer a gombot a fűtés kikapcsolásához. A kikapcsolás után a ventilátor 30 másodpercig továbbra is hideg levegőt fúj, hogy segítsen a készülék lehűlésének.

★ **TIPP:** A nyilvános helyiségekben vagy gyermekek közelében a biztonság érdekében az alkalmazáson keresztül ideiglenesen letilthatja a fűtési funkciót. Ha letiltotta, a fűtés nem vezérelhető a távirányítóval vagy az alkalmazással.

① **MEGJEGYZÉS:** A fűtőberendezés első bekapcsolásakor enyhe szag érezhető. Ez normális, és csak akkor fordulhat elő újra, ha a fűtőberendezést hosszabb ideig nem használják.

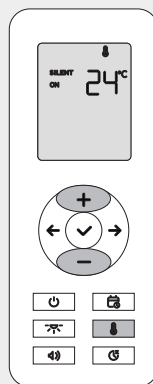

Termosztát

A termosztát érzékelője a távirányítóba van beépítve. A pontos hőmérséklet-mérés érdekében gondoskodjon arról, hogy a távirányító mindig áram alatt legyen, és a kandallóval egy helyiségben maradjon, távol a közvetlen hő- vagy hidegforrásoktól.

Amikor a fűtőberendezés aktiválódik, automatikusan be- és kikapcsol, hogy elérje és fenntartsa a beállított hőmérsékletet a termosztát által érzékelt környezeti hőmérséklet alapján.

① **MEGJEGYZÉS:** Ha néhány percig a kezében tartja a távirányítót, a testhő miatt a hőmérő értéke enyhén emelkedhet. Ez normális, és a hőmérséklet rövid időn belül visszaáll a normál értékre.

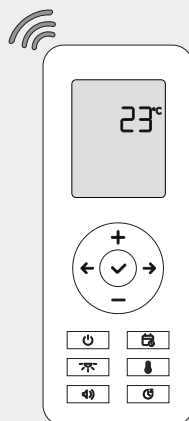

Alvás időzítő

A  gomb megnyomásával beállíthatja, hogy a kandalló egy meghatározott idő után automatikusan kikapcsoljon. Nyomja meg többször a gombot az 1 órától 9 óráig terjedő opciók váltakozásához vagy az alvásidőzítő kikapcsolásához.

① **MEGJEGYZÉS:** Az alvásidőzítő aktiválása automatikusan törli az aktív fűtési ütemtervet.

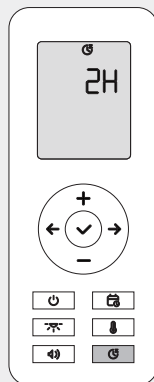



Fűtési ütemterv







Hogyan működik

A kandalló és a fűtés programozható úgy, hogy napi ütemezés alapján automatikusan be- és kikapcsoljon. Beállíthatja a kívánt hőmérsékletet, és kiválaszthatja a hét minden egyes napjára vonatkozó indítási és leállítási időpontokat.

Beállíthatja például, hogy hétfőtől péntekig, egy órával azelőtt, hogy hazaér a munkából, 23 °C-ra fűtse a szobát.



Az idő és a nap beállítása

A fűtési ütemezés beállítása előtt győződjön meg arról, hogy az időpont és a nap helyesen van-e beállítva. Tartsa lenyomva a  gombot a távirányítón az idő és a nap ellenőrzéséhez vagy módosításához. A  gombbal válthat az órák, a percek és a nap között.

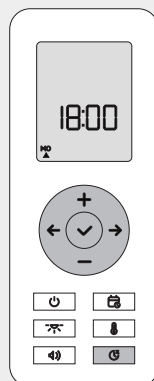
Az idő beállításához nyomja meg a  és a  gombokat, majd a megerősítéshez nyomja meg a  gombot. A nap megváltoztatásához használja a  és a  gombokat, és válassza ki a hét aktuális napját, majd nyomja meg a  gombot a megerősítéshez.



A menetrend beállítása

Nyomja meg a  gombot az ütemezési beállítások eléréséhez. A ← és a → gombokkal görgessen a napok között, majd a ✓ gomb megnyomásával lépjen be a kiválasztott nap beállításába. Állítsa be a hőmérsékletet, a kezdési időt (ON) és a leállítási időt (OFF) a + és a - gombok segítségével, és nyomja meg a ✓ gombot az egyes lépések megerősítéséhez. Visszalépéshez nyomja meg ismét a  gombot.

Ha befejezte egy nap beállítását, lépjen a következőre, és ismételje meg a folyamatot. A nap szimbóluma alatt egy kis háromszög jelenik meg, jelezve, hogy az ütemezés aktív.

① **MEGJEGYZÉS:** A fűtési ütemterv aktiválása automatikusan megszünteti a beállított alvásidőzítőt.

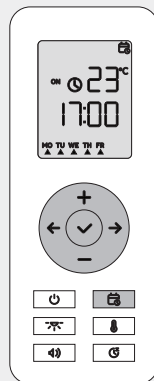

A menetrend törlése egy napra

Egy adott nap ütemezésének törléséhez nyomja meg a  gombot az ütemezési beállítások eléréséhez, a ← és → gombokkal válassza ki a napot, majd nyomja meg a - gombot.

A háromszög eltűnik, ami azt jelzi, hogy az adott napra vonatkozó fűtési ütemterv törlésre került.

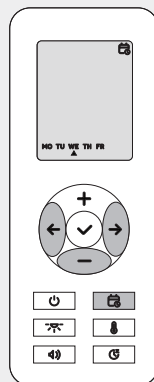

A menetrend törlése minden napra

A teljes ütemezés visszaállításához és törléséhez nyomja meg és tartsa lenyomva a  gombot a távirányítón 10 másodpercig.

Az összes ütemezés törlődik, és a kijelzőn a "rE" felirat jelenik meg.

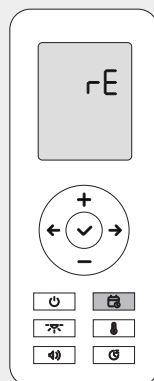

Alkalmazás

Hogyan működik

A Tuya Smart alkalmazással közvetlenül a telefonjáról vezérelheti a kandalló összes funkcióját, ami kényelmesebb és felhasználóbarátabb, mint a távirányító. Hangvezérlést is beállíthat a Siri, a Google Assistant vagy az Alexa segítségével, hogy a kandallót egy egyszerű hangutasítással bekapcsolhassa.

① **MEGJEGYZÉS:** Még akkor is, ha a telefonját használja a kandalló vezérlésére, a környezeti hőmérsékletet a távirányító termosztátja méri. Győződjön meg róla, hogy a távirányító mindig rendelkezik energiával, és mindig ugyanabban a helyiségben tartózkodik, mint a kandalló.

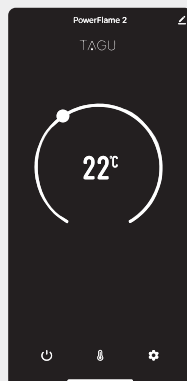

Beállítás

Először is töltsse le a Tuya Smart alkalmazást az App Store-ban való kereséssel vagy az alábbi QR-kód beolvasásával.

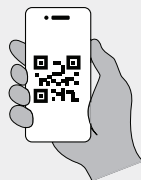

A beszerelés után győződjön meg arról, hogy a kandalló főkapcsolója be van kapcsolva. Nyissa meg az alkalmazást, koppintson az új eszköz hozzáadására, és keresse meg a "PowerFlame 2" nevet a listában. Válassza ki, válassza ki a Wi-Fi hálózatot, és adja meg a jelszót. Ezt követően a kandalló hozzá lesz adva az alkalmazáshoz.

① **MEGJEGYZÉS:** A kandalló csak 2,4 GHz-es Wi-Fi hálózathoz csatlakozik. Ha a routered kétsávos, győződj meg arról, hogy a 2,4 GHz-es hálózat engedélyezve van, és a telefonod is ehhez csatlakozik.

Be/Ki

A kandalló bekapcsolásához koppintson a  gombra. Érintse meg újra a gombot a kikapcsoláshoz. Amikor újra bekapcsolja, a kandalló automatikusan emlékezni fog az utolsó beállításokra.

Fűtés

Érintse meg a  kapcsolót a fűtés bekapcsolásához, és válassza ki a CSENDES vagy az AUTOMATA üzemmódot. Ha a fűtés aktív, a gőrgetőkerékkel állítsa be a kívánt szobahőmérsékletet. A kandalló csak akkor fúj meleg levegőt, ha a szobahőmérséklet a beállított hőmérséklet alá csökken.

ⓘ **MEGJEGYZÉS:** A hőmérsékletet csak akkor állíthatja be, ha a fűtési funkció aktív.

Beállítások

Érintse meg a  címet a fűtési időbeosztás, az alvásidőzítő beállításához, illetve a hangerő és a környezeti fény fényerő beállításához.

Siri

Kandallóját az iPhone, a HomePod vagy a Mac készülék Siri segítségével vezérelheti. Először kézzel kell létrehoznia egy automatizálást minden egyes parancshoz a Tuya Smart alkalmazás segítségével, és hozzá kell adnia a Siri parancsikonokhoz.

A kandalló bekapcsolására vonatkozó automatizálás létrehozásához nyissa meg a Tuya Smart alkalmazást. Menjen a SCENE földre, koppintson a  gombra a jobb felső sarokban, és válassza a "Tap indítása a futtatáshoz" lehetőséget. A "Akkor" részben válassza ki a "Control Single Device" (Egyetlen eszköz vezérlése) lehetőséget, válassza ki a kandallót, válassza a On/Off (Be/Ki) lehetőséget, és állítsa be a bekapcsolást. Nevezze el ezt a jelenetet "POWERFLAME ON". A kandalló kikapcsolásához ismétlje meg a lépéseket, de válassza a Kikapcsolás lehetőséget, és nevezze el "POWERFLAME OFF".

További parancsokat is létrehozhat különböző kandallófunkciókhoz, például hang vagy fűtés. Miután beállította az automatizálásokat, adja hozzá őket a Siri parancsikonokhoz. A Jelenet lapon keresse meg a "Tap-to-Run" részt, koppintson a "Hozzáadás a Sirihez" lehetőségre, jelölje ki az egyes műveleteket, majd koppintson a Kész gombra.

Néhány másodperc múlva a Siri segítségével vezérelheti kandallóját, ha kimondja a parancsszó nevét, például "POWERFLAME ON" vagy "POWERFLAME OFF".

Google Assistant

Kandallóját csatlakoztathatja a Google Home-hoz, és a Google Assistant vagy a Nest okoshangszóró segítségével hangjával bekapcsolhatja a kandallót. Például azt mondhatja, hogy "Hé Google, POWERFLAME ON".

A kezdéshez nyissa meg a Tuya alkalmazást, válassza ki a kandallót az Eszközök listából, és koppintson a jobb felső sarokban található  szerkesztés gombra. A Harmadik féltől származó szolgáltatások szakaszban válassza ki a Google Assistantot, és kövesse a képernyőn megjelenő utasításokat a Tuya Smart alkalmazás és a Google Home alkalmazás összekapcsolásához. A kapcsolódás után a kandalló megjelenik a Google Home alkalmazásban, és onnan vezérelhető.

Mostantól a Google Assistant hangutasításokkal, például a "POWERFLAME ON" vagy a "POWERFLAME OFF" hangutasításokkal vezérelheti kandallóját.

Amazon Alexa

Kandallóját csatlakoztathatja az Amazon Alexához, és hangutasításokkal vezérelheti az Echo intelligens hangszórók segítségével.

A kezdéshez nyissa meg a Tuya alkalmazást, válassza ki a kandallót az Eszközök listából, és koppintson a jobb felső sarokban található  szerkesztés gombra. A Harmadik féltől származó szolgáltatások szakaszban válassza ki az Alexát, és kövesse a képernyőn megjelenő utasításokat a Tuya Smart alkalmazás és az Amazon Alexa alkalmazás összekapcsolásához. A kapcsolódás után a kandalló megjelenik az Alexa alkalmazásban, és onnan vezérelhető.

Mostantól az Alexa hangutasításokkal, például a "POWERFLAME ON" vagy "POWERFLAME OFF" parancsokkal vezérelheti kandallóját.



A készülék megosztása

Ahhoz, hogy a családtagok vagy barátok a Tuya alkalmazással a telefonjukon vezérelhessék a kandallót, megoszthatja velük a készüléket.

Nyissa meg a Tuya alkalmazást, válassza ki a kandallót az Eszközök listából, és koppintson a jobb felső sarokban található  szerkesztés gombra. Ezután koppintson az "Eszköz megosztása" lehetőségre, és kövesse a képernyőn megjelenő utasításokat. Ezáltal mások is vezérelhetik a kandallót a saját Tuya alkalmazásukból.

Fűtés kikapcsolása

A biztonság érdekében nyilvános helyiségekben, bemutatótermekben vagy gyermekek közelében ideiglenesen kikapcsolhatja a fűtési funkciót. Ha letiltott, a fűtés nem vezérelhető sem a távirányítóval, sem az alkalmazással.

Ha a kandalló be van kapcsolva, koppintson a  gombra a beállítások megnyitásához, majd koppintson a  gombra a "Fűtés letiltva" mellett a fűtés letiltásához és zárolásához. A letiltás után a fűtési funkció nem fog működni a távirányítóval vagy az alkalmazással. A feloldáshoz és újbóli engedélyezéshez koppintson a  címre a kapcsoló visszakapcsolásához.

① **MEGJEGYZÉS:** Amikor újra bekapcsolja a fűtőberendezést, a fűtőberendezés visszatér a kikapcsolás előtti beállításokhoz.

Wi-Fi alaphelyzetbe állítása

A Wi-Fi hálózat megváltoztatása vagy a kapcsolati problémák javítása esetén a távvezérlő segítségével visszaállíthatja a Wi-Fi kapcsolatot.

A visszaállításhoz először kapcsolja ki a kandallót, és a főkapcsolót állítsa OFF állásba. Ezután kapcsolja vissza a főkapcsolót ON állásba. Azonnal tartsa lenyomva a  gombot a távirányítón 10 másodpercig. A távirányítón a "rE" feliratot kell látnia, és a zöld Wi-Fi LED villogni fog. Ez azt jelenti, hogy a kandalló le lett választva a Wi-Fi-ről, eltávolításra került a Tuya alkalmazásból, és készen áll az újbóli hozzáadásra.

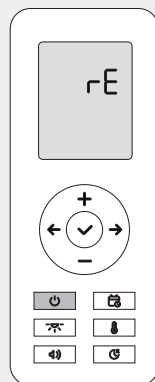
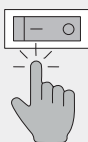
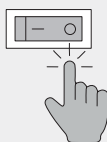



① **MEGJEGYZÉS:** A kandalló bekapcsolása után először tartsa lenyomva a  gombot a távirányítón. Ha először egy másik gombot nyom meg, a visszaállítás nem fog működni, és a távirányítón az "EE" felirat fog megjelenni. Ha ez történik, ismételje meg a visszaállítási folyamatot.

Hibaelhárítás

LED állapotjelzők

A kandalló tetején lévő LED-ek jelzik a készülék állapotát vagy a problémákat. Normál működés közben kikapcsolt állapotban kell maradniuk.

 Wi-Fi villogó zöld	Az eszköz felismerhető, és keresi a hálózatot.
 Termosztát pirosan villog	A távvezérlőben lévő termosztátérzékelő vagy nem csatlakozik, vagy hibásan működik.
 Túlmelegedés pirosan villogó	A túlmelegedés elleni védelem működésbe lépett, ami a fűtőberendezéssel kapcsolatos problémát jelez.

A távvezérlő párosítása

Ha a távirányítónak van áramellátása, de nem reagál, vagy ha kicserélte egy új távirányítóra, akkor újra kell párosítania a távirányítót.

Kapcsolja ki a tűztér a főkapcsolóval, majd kapcsolja be újra. Közvetlenül ezután nyomja meg és tartsa lenyomva a  gombot a távirányítón 7 másodpercig. A párosítás után a kijelzőn az "rE" felirat jelenik meg, és a távirányító készen áll a használatra.

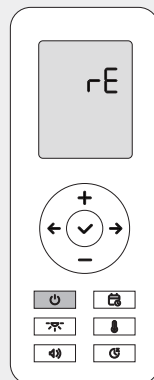
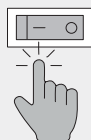
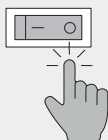

Távirányító nem működik

Győződjön meg róla, hogy a távirányítóban elemek vannak, a képernyő be van kapcsolva, és a kandalló főkapcsolója be van kapcsolva. Ezután vegye ki és helyezze vissza az elemeket, majd állítsa be az időt és a napot, mivel a távirányító addig nem fog működni, amíg ez nem történt meg. Ha még mindig nem működik, próbálja meg újra párosítani a távirányítót a kandallóval.

A kandalló nem kapcsol be

Először is győződjön meg arról, hogy a fő bekapcsoló ON állásban van, a tápkábel megfelelően be van dugva a készülék hátulján, és a konnektorban van áram. Ezután győződjön meg arról, hogy a távirányítóban elemek vannak. Ha a probléma továbbra is fennáll, próbálja meg újra párosítani a távirányítót.

A kandalló váratlanul be-/kikapcsol

Győződjön meg róla, hogy nincs aktív fűtési program vagy alvásidőzítő, mivel ezek automatikusan be- vagy kikapcsolhatják a kandallót. Ennek biztosítása érdekében állítsa vissza és törölje a fűtési ütemezést minden napra vonatkozóan, ahogyan azt a fűtési ütemezés című fejezetben ismertetjük.

A láng effekt vagy a hang nem működik

A láng- és hangeffekteket a rönkszett produkálja, amely lehet, hogy nincs megfelelően csatlakoztatva. Kapcsolja ki a főkapcsolót, majd óvatosan emelje fel a rönkszettet, és ellenőrizze, hogy a vezeték csatlakozója biztonságosan csatlakozik-e hátul. Ha a probléma továbbra is fennáll, húzza ki a kábelt a rönkszettből a csatlakozó összenyomásával és kihúzásával. Csatlakoztassa vissza, és helyezze vissza a rönkszettet.

Környezeti fény nem látható

Nappal a környezeti fény nem biztos, hogy látható. A környezeti fényt úgy tervezték, hogy finom legyen, és leginkább gyenge fényviszonyok között, különösen éjszaka legyen látható. Mindenképpen tesztelje sötétben. Ha mégsem működik, akkor hardverprobléma lehet, és forduljon az ügyfélszolgálathoz.

A fűtés nem működik

A fűtőberendezés csak akkor fűj meleg levegőt, ha a beállított hőmérséklet magasabb, mint a távvezérlő termosztátja által mért környezeti szobahőmérséklet. Győződjön meg róla, hogy a távirányítónak van áramellátása, és a kandallóval egy helyiségben van, távol a hő- vagy hidegforrásoktól.

Ha a távvezérlőn vagy az alkalmazáson lévő fűtés gomb nem működik, és nem tudja a készüléket csendes vagy automatikus üzemmódba állítani, ellenőrizze az alkalmazás beállításait, hogy a fűtési funkció nincs-e letiltva.

Nem tudja beállítani a hőmérsékletet

A fűtőtest termosztátjának hőmérséklete csak akkor állítható be, ha a fűtőtest SILENT vagy AUTO üzemmódban van. A hőmérséklet beállítása előtt győződjön meg arról, hogy a fűtés nincs kikapcsolt üzemmódban.

Pontatlan termosztát hőmérséklet

A helyiség hőmérsékletét a távirányító beépített termosztátja méri. Győződjön meg róla, hogy a távirányító a kandallóval egy helyiségben van, semleges helyen, a közvetlen melegtől vagy hidegtől távol, mivel ez befolyásolhatja a leolvasott értékeket. Ne fedje, ha a távirányítót a kezében tartja, a testhője is megemelheti a mért hőmérsékletet.

Termosztát hiba

Ha a távoli termosztát megszakad vagy meghibásodik, a termosztát LED pirosan villog, és a fűtőberendezés nem működik.

Ellenőrizze, hogy a távirányítónak van-e áramellátása, és használható-e a kandalló vezérlésére. Ha a probléma továbbra is fennáll, vegye ki az elemeket, és párosítsa újra a távirányítót.

① **MEGJEGYZÉS:** Ha a probléma továbbra is fennáll, a hiba oka lehet a termosztát érzékelőjének vagy távvezérlőjének hibája. Lehet, hogy új távirányítóra van szüksége, ezért forduljon az ügyfélszolgálathoz segítségért.

Túlmelegedés elleni védelem aktiválódik

A kandalló túlmelegedésbiztonsági érzékelővel rendelkezik, amely automatikusan kikapcsolja a fűtési funkciót, ha a fűtőberendezés meghibásodik vagy a készülék túlmelegszik. Ha működésbe lép, a túlmelegedést jelző LED pirosan villog.

Ha ez megtörténik, a fűtőberendezés fűvókája biztonsági okokból leáll, és ki kell cserélni. Hagyja abba a kandalló használatát, és forduljon az ügyfélszolgálathoz segítségért.

△ **FIGYELMEZTETÉS:** A készülék rögzítése után a túlmelegedés elkerülése érdekében győződjön meg arról, hogy a hátsó szellőzőnyílások szabadok, és semmi sem akadályozza a légáramlást. Ellenőrizze azt is, hogy a fűtőberendezés fűvókájának kivezetőnyílása nincs-e elzárva vagy letakarva.

A Wi-Fi nem csatlakozik

Ha a Tuya Smart App megtalálja a készüléket, de nem tud csatlakozni a Wi-Fi-hez, ellenőrizze, hogy az útválasztója 2,4 GHz-en működik-e. Ha kétsávós routerről van szó, győződjön meg róla, hogy a 2,4 GHz-es hálózat engedélyezve van. Továbbá ellenőrizze, hogy az alkalmazásban megadott Wi-Fi név és jelszó megegyezik-e azokkal, amelyekhez az okostelefonja csatlakozik.

Az alkalmazás nem találja a készüléket

Először is kapcsolja ki a kandallót, és a főáramot kapcsolja KI. Ezután kapcsolja vissza a főkapcsolót, és a készülék párosítási üzemmódba lép, a Wi-Fi jelző LED zöld színnel villog.

Ha az alkalmazás még mindig nem találja a készüléket, győződjön meg róla, hogy az nem csatlakozik egy másik okostelefonhoz a Tuya Smart alkalmazással. Ha nem biztos benne, állítsa vissza a kandalló Wi-Fi beállításait, és próbálja meg újra a csatlakozást.

Tisztítás és karbantartás

Az időnkénti portalanítástól eltekintve nincs szükség különleges karbantartásra. A készülék jó állapotban tartásához általában elegendő a rendszeres, száraz ruhával történő tisztítás.

Tisztítás

Tisztítás előtt kapcsolja ki a készüléket, és húzza ki a konnektorból. Várja meg, amíg teljesen lehűl. Ne permetezze a készüléket folyadékkal, és ne merítse vízbe vagy más folyadékba.

Nedves (nem nedves) ruhával törölje le a port kívülről és belülről egyaránt. Óvatosan tisztítsa meg a rönköket, és óvatosan emelje fel a rönkkészletet, hogy letörölje az átlátszó hátsó borítást.

A fűtőtest kivezetőnyílásának és a hátoldalon lévő szellőzőrácsnak a tisztításához használjon keféstartozékkal ellátott porszívót. Kerülje az erős tisztítószereket vagy súrolószereket.

⚠ FIGYELMEZTETÉS: áramütés veszélye! Tisztítás céljából soha ne nyissa ki a készülékházat. MINDIG kapcsolja ki a készüléket, és húzza ki a konnektorból, mielőtt megpróbálná tisztítani. Ennek elmulasztása áramütést, tüzet vagy személyi sérülést okozhat.

Akkumulátorok cseréje

A távirányító 2 x AAA 1,5 V-os elemet használ. Távolítsa el az elemtartó fedelet, vegye ki a régi elemeket, és helyezze be az újakat, ügyelve arra, hogy megfelelően tájolva és rögzítve legyenek. A távirányító bekapcsolása után állítsa be az időt és a napot.

★ **TIPP:** Ha a kandalló az elemek cseréje után nem reagál a távirányítóra, akkor lehet, hogy újra párosítani kell a kandallóval.

ⓘ **MEGJEGYZÉS:** A régi elemeket újra kell hasznosítani vagy megfelelően kell ártalmatlanítani, és nem szabad a háztartási hulladékkal együtt kidobni. Soha ne dobja az elemeket tűzbe, mert ez robbanáshoz vezethet.

Tárolás

Ha nem használja a készüléket, tárolja száraz, pormentes helyen, és ha lehetséges, csomagolja az eredeti kartondobozba. A fűtőkábelt a sérülések elkerülése érdekében gondosan tekerje fel.

Szerviz

Mivel ez a termék tartósan van telepítve vagy a falba van beépítve, úgy lett kialakítva, hogy az otthoni javítások könnyen elvégezhetőek legyenek eltávolítás vagy kiszereelés nélkül. Minden szervizelés előlről elvégezhető, plug-and-play alkatrészekkel, amelyeket egyszerűen ki lehet cserélni a Javítási Útmutató videók utasításai alapján.

Olvassa be az alábbi QR-kódot a Javítási Útmutató lejátszási listájának eléréséhez:

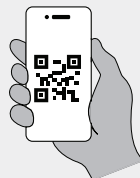

Csak eredeti gyártói pótalkatrészeket használjon. Ügyfélszolgálatunk cserealkatrészeket és útmutatást biztosít. Az ügyfélszolgálatval való kapcsolatfelvételhez kövesse a garanciafüzetben található utasításokat.

ⓘ **MEGJEGYZÉS:** Mielőtt bármilyen javításba kezdene, feltétlenül nézze meg a videókat a Javítási Útmutatóban.

⚠ **FIGYELMEZTETÉS:** áramütés veszélye! MINDIG kapcsolja ki a készüléket, és húzza ki a konnektorból, mielőtt alkatrészcsere vagy javítást próbálna végezni. Ennek elmulasztása áramütést, tüzet vagy személyi sérülést okozhat.

Újrahasznosítás

Csomagolás

A termék kicsomagolása után fontolja meg a fő doboz megtartását. A fekete, elegáns dobozt úgy tervezték, hogy stabil legyen, és újra felhasználható legyen, mint egy kényelmes tárolóedény a holmijának.

A kartondobozok széles körben újrahasznosíthatóak a háztartási újrahasznosítási programok, például a papír- és kartondobozok vagy a nyilvános gyűjtőedények részeként. Lapítsa ki a dobozt, távolítsa el a szalagot és minden nem kartonból készült védőanyagot, majd tegye az újrahasznosító szemetesbe.

Minden habzivacs védőanyag újrahasznosítható, és az újrahasznosítható anyagoknak megfelelő konténerben kell elhelyezni, nem pedig a szokásos háztartási hulladékkal együtt.



Termék

Ezt a terméket nem szabad a háztartási hulladékkal együtt ártalmatlanítani. Ehelyett vigye el az elektronikai berendezések újrahasznosítására kijelölt gyűjtőhelyre. A megfelelő ártalmatlanítás hozzájárul a környezet és az emberi egészség védelméhez.

További információért forduljon a helyi hatósághoz vagy a hulladékkezelési szolgáltathoz.



Akkumulátorok

Ez a termék elemeket tartalmaz, amelyeket nem szabad a háztartási hulladékkal együtt ártalmatlanítani. A környezet és az emberi egészség védelme érdekében kérjük, kövesse a helyi előírásokat az elemek megfelelő ártalmatlanítására vonatkozóan.

A biztonságos ártalmatlanításra vagy újrahasznosításra vonatkozó irányelvekről tájékozódjon a helyi hatóságoknál. A megfelelő ártalmatlanítás segít megelőzni a környezetre és a közegészségre gyakorolt negatív hatásokat.



Megfelelőségi nyilatkozat

Mi, a PEFOC.RO SRL, székhelye: Principala 320, Mohu, Sibiu, Románia, 557262, kijelentjük, hogy a termék a saját felelősségünkre készült

TAGU PowerFlame 2 elektromos kandalló
modellszámok
E621EU és E621UK

megfelel az alábbi irányelvek alapvető követelményeinek és vonatkozó rendelkezéseinek. A következő harmonizált szabványokat is alkalmazták:

Irányelv	Harmonizált szabványok
EMC irányelv 2014/30/EU	EN IEC 55014-1:2021, EN IEC 55014-2:2021
Kisfeszültségű irányelv (LVD) 2014/35/EU	EN 60335-2-30:2009 + A11:2012 + A1:2020 + A12:2020 + A2:2022 + A13:2022, EN 60335-1:2012 + A11:2014 + A13: 2017 + A1: 2019 + A14:2019 + A2:2019 + A15:2021 + A16:2023, EN 62233:2008
RED irányelv 2014/53/EU	EN 301 489-1 V2.2.3, EN 301 489-17 V3.2.4, EN 300 328 V2.2.2.2, EN IEC 62311: 2020
A 2024/1103 ökoszöldség-irányelv	EN 50564:2011, EN 60675:1995+A1:1998+A2:2018 +A11:2019
ROHS irányelv 2015/863/EU	EN IEC 63000:2018

Ezt a nyilatkozatot a gyártó kizárólagos felelőssége mellett adjuk ki.

Elektronikusan aláírt
Beniamin Prodea, ügyvezető igazgató

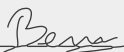

Beniamin-Prodea (Sep 15, 2024 15 37 GMT+3)

Jogi nyilatkozat

Tartalom

Minden tartalom, beleértve a füzetben található szöveget, képeket és designt, a TAGU szellemi tulajdonát képezi. A jogosulatlan felhasználás vagy sokszorosítás jogi lépéseket vonhat maga után.

Termék

A termék formatervezése, jellemzői és technológiája jogilag védett, és egy vagy több szabadalom vagy lajstromozott mintaoltalom alá tartozik. További információért kérjük, látogasson el a www.tagu.eu/patents weboldalra.

A termék, annak kialakítása vagy technológiája megfelelő engedély nélkül vagy szabadalmak megsértésével történő felhasználása tilos, és jogi lépéseket vonhat maga után.

Gyártó és importőr az EU-ban

PEFOC.RO SRL
PPrincipala 320, Mohu, Nagyszeben, Romania, 557262
www.tagu.eu | help@tagu.eu

Inhoud

Inleiding

Welkom	221
Veiligheidsinformatie	222
Specificaties	224

Bediening

Overzicht	226
Aan de slag	227
Verwarmingsschema	230
App	232
Probleemoplossing	236

Informatie

Reiniging en onderhoud	239
Service	240
Recycling	241
Conformiteitsverklaring	242
Juridische kennisgeving	243

Welkom

Hallo,

Gefeliciteerd met uw aankoop! Lees om te beginnen deze instructies zorgvuldig door en bewaar ze voor toekomstig gebruik.

Ga voor toegang tot de nieuwste gebruikershandleiding in meerdere talen naar www.tagu.eu/manuals of scan de QR-code hieronder.

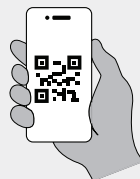

① **OPMERKING:** Wij aanvaarden geen aansprakelijkheid voor schade veroorzaakt door veronachtzaming van de instructies en onjuist gebruik.

Veiligheidsinformatie

Volg de basisvoorzorgen bij het installeren en gebruiken van dit product om het risico op brand, elektrische schokken, letsel of schade aan het product te beperken.

Voorzorgsmaatregelen voor installatie

- Installeer de haard niet met een gewoon verlengsnoer. Sluit hem in plaats daarvan aan op een 220V, 15 Ampère geaard stopcontact.
- Sluit geen andere apparaten aan op hetzelfde elektrische circuit als de verwarming.
- Overbelast het circuit nooit. Als het verwarmingselement de stroomonderbreker uitschakelt, haal dan alle andere apparaten op hetzelfde circuit uit het stopcontact voordat u het weer gebruikt.
- Zorg er bij het installeren voor dat er 20 mm ruimte is voor de ventilatieopeningen aan de achterkant.
- Controleer na de installatie of de stekker van het apparaat uit het stopcontact kan worden gehaald met een toegankelijke stekker of schakelaar.
- Controleer voordat u het apparaat gebruikt of de spanning op het gegevensplaatje overeenkomt met uw plaatselijke stroomvoorziening.
- Gebruik alleen het originele netsnoer dat bij het apparaat is geleverd.
- Leg het netsnoer niet onder vloerkleden of tapijten en laat het niet over scherpe randen hangen of hete oppervlakken aanraken.
- Plaats de haardkachel niet direct onder een stopcontact.
- Niet buitenshuis installeren en gebruiken.
- Installeer en gebruik de verwarming niet in de buurt van waterbronnen zoals baden, douches of zwembaden.
- Houd meubels, gordijnen en brandbare materialen op minstens 1 meter afstand van het apparaat.
- Dompel het apparaat nooit onder in water of een andere vloeistof.

Voorzorgsmaatregelen

- Dek het verwarmingselement niet af om oververhitting te voorkomen.
- Deze verwarming is alleen voor huishoudelijk gebruik en is niet geschikt voor industriële doeleinden.
- Gebruik het apparaat niet als het defect of beschadigd is.
- Gebruik de verwarming niet om kleding te drogen.
- Gebruik het apparaat niet met natte handen of in de buurt van hete oppervlakken.
- Gebruik de verwarming niet als het netsnoer beschadigd is.
- Gebruik de verwarmers niet met een programmeerapparaat, timer of ander automatisch inschakelapparaat, aangezien er brandgevaar bestaat als de verwarmers worden afgedekt of verkeerd worden geplaatst.
- Om te voorkomen dat de thermische beveiliging per ongeluk wordt gereset, mag dit apparaat niet worden gevoed via een extern schakelapparaat, zoals een timer, of worden aangesloten op een circuit dat regelmatig wordt in- en uitgeschakeld door het elektriciteitsnet.
- Gebruik alleen accessoires die door de fabrikant worden aanbevolen, aangezien onjuiste accessoires gevaar of schade kunnen veroorzaken.
- Kinderen mogen niet met het apparaat spelen. Reiniging en gebruikersonderhoud mogen niet zonder toezicht door kinderen worden uitgevoerd.
- Kinderen van 8 jaar en ouder, evenals personen met beperkte fysieke, sensorische of mentale capaciteiten, mogen het apparaat alleen onder toezicht en instructie van iemand die zich bewust is van de bijbehorende risico's gebruiken. Kinderen moeten altijd onder toezicht staan om er zeker van te zijn dat ze niet met de verwarming spelen.
- Kinderen jonger dan 3 jaar moeten uit de buurt worden gehouden, tenzij ze onder voortdurend toezicht staan. Kinderen van 3 jaar en jonger dan 8 jaar mogen het apparaat alleen in- en uitschakelen als het in de beoogde normale gebruikspositie is geplaatst of geïnstalleerd en zij onder toezicht staan of instructies hebben gekregen om het apparaat op een veilige manier te gebruiken en de gevaren ervan te begrijpen.
- Kinderen vanaf 3 jaar en jonger dan 8 jaar mogen het apparaat niet aansluiten, regelen en reinigen of gebruikersonderhoud uitvoeren.
- Zorg dat de stekker uit het stopcontact is en dat het apparaat volledig is afgekoeld voordat u het schoonmaakt. Vermijd het gebruik van schurende chemicaliën voor het reinigen.

⚠ WAARSCHUWING: Verbrandingsgevaar! Sommige onderdelen van dit product kunnen zeer heet worden en brandwonden veroorzaken. Let vooral op waar kinderen en kwetsbare personen aanwezig zijn.

Specificaties

Productgegevens

Stroomvoorziening	220-240 V wisselstroom, 50 Hz
Stroomverbruik	1400-1600W
Circuit	15 Amp
Maat	breedte 710 mm hoogte 633 mm diepte 143 mm
Gewicht	12,7 kg
WiFi-standaard	802.11 b/g/n
WiFi-frequentie	2,4 GHz
Bedrijfstemperatuur	0°C - 50°C
Relatieve luchtvochtigheid	30% - 70%
Bescherming tegen vocht	IPX0 - geen bescherming

Energie-efficiëntie

Modelaanduidingen	E621EU, E621UK		
Item	Symbol	Waarde	Eenheid
Warmteafgifte			
Nominale warmteafgifte	Phom	1.6	kW
Minimale warmteafgifte (indicatief)	Pmin	0.75	kW
Maximale continue warmteafgifte	Pmax,c	1.6	kW
Stroomverbruik			
In uitgeschakelde modus	Po	0	W
In stand-bymodus	Psm	N.V.T.	W
In niet-actieve modus	Pidle	N.V.T.	W
In netwerk stand-by	Pnsm	1.99	W
Stand-bymodus met weergave van informatie of status			geen
Seizoensgebonden energie-efficiëntie voor ruimteverwarming in actieve modus	ns,op	92	%
Type warmte-invoer, regeling kamertemperatuur			
Enkelfasige warmteafgifte en geen regeling van de kamertemperatuur			geen
twee of meer handmatige fasen, geen kamertemperatuurregeling			geen
met mechanische thermostaat kamertemperatuurregeling			geen
met elektronische ruimtetemperatuurregeling			geen
elektronische ruimtetemperatuurregeling plus dagtimer			geen
elektronische ruimtetemperatuurregeling plus weektimer			ja
Andere besturingsopties			
ruimtetemperatuurregeling, met aanwezigheidsdetectie			geen
ruimtetemperatuurregeling, met detectie van open ramen			geen
Afstandsbediening optie			ja
adaptieve startregeling			geen
beperking van de werktijd			ja
zwarte lamp sensor			geen
zelflerende functionaliteit			geen
controlenauwkeurigheid			geen

Overzicht

Bedieningspaneel

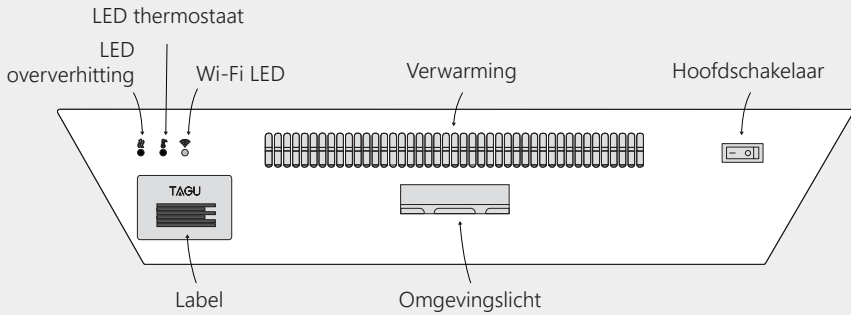
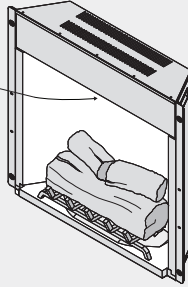

Afstandsbediening

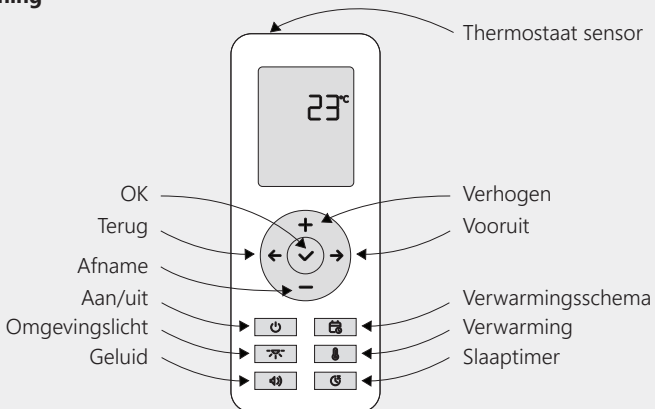

Aan de slag

Uitpakken

Nadat je je product hebt uitgepakt, kun je overwegen om de hoofddoos te bewaren. De zwarte, elegante doos is ontworpen om stevig te zijn en te worden hergebruikt als handige opslagcontainer voor je spullen.

Nadat u het beschermerschium van het houtrooster hebt verwijderd, moet u ervoor zorgen dat de achterpoten van het houtrooster goed in de rode openingen aan de achterkant van het asbed staan.

★ **TIP:** Door het open haardontwerp kan het houtrooster veilig worden aangeraakt en het is veilig voor kinderen en huisdieren, omdat het een laag stroomverbruik heeft.

① **OPMERKING:** Verplaats tijdens het gebruik het rooster niet en raak het rugmechanisme niet aan, want dit kan het vlammeffect verstoren.

Eerste gebruik

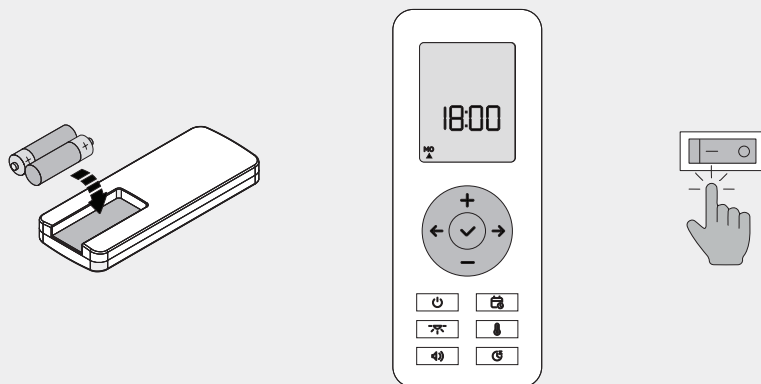

Plaats de batterijen in de afstandsbediening en stel de datum en tijd in op de afstandsbediening. Gebruik de knoppen + en - om de uren en minuten in te stellen en druk vervolgens op ✓ om te bevestigen. Gebruik vervolgens de knoppen ← en → om de huidige dag van de week te selecteren en druk op ✓ om te bevestigen.

Zet ten slotte de hoofdschakelaar aan, die zich in het bovenste deel van de haard bevindt.



① **OPMERKING:** Wanneer de aan/uit-schakelaar voor het eerst wordt ingeschakeld, knippert de groene Wi-Fi-LED terwijl er geprobeerd wordt verbinding te maken met Wi-Fi en gaat na 60 seconden automatisch uit. Als er een opgeslagen netwerk wordt gedetecteerd, gaat deze na verbinding direct uit.

Aan/uit

Druk op de knop  op de afstandsbediening, en het vlameffect zal geleidelijk aangaan. Druk nogmaals op de knop , en het vlameffect zal langzaam vervagen terwijl de haard wordt uitgeschakeld.

Na 10 seconden inactiviteit schakelt de afstandsbediening over naar de stand-bymodus, waarbij de kamertemperatuur (°C) en eventuele actieve functies worden weergegeven. Als de haard uit is, wordt alleen de kamertemperatuur weergegeven op de afstandsbediening.

★ **TIP:** Gebruik de haard bij weinig licht voor het beste vlameffect. Vermijd plaatsing in direct zonlicht om de zichtbaarheid overdag te verbeteren.

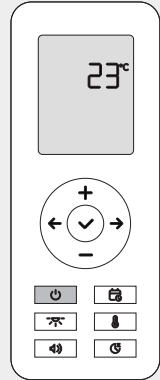

Omgevingslicht

Druk op de knop  om de sfeerlichteffecten te activeren. De open haard zal een gezellig, flikkerend licht projecteren, vergelijkbaar met een echte open haard, bij verminderde (LOW) helderheid. Druk nogmaals op de knop om de helderheid te verhogen (HIGH) en druk nogmaals op de knop om het uit te schakelen.

★ **TIP:** Het sfeerlicht creëert een subtiel flikkerend effect, net als een echte open haard, en is het best zichtbaar 's avonds of 's nachts als de kamer donker is. Overdag is het omgevingslicht mogelijk niet zichtbaar.

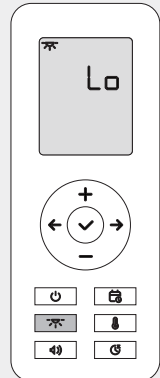



Geluid

Druk op de  knop om de geluidseffecten te activeren. De haard zal een ontspannend brandhoutgeluid afspelen op een verlaagd (LOW) volume. Druk nogmaals op de knop om het volume te verhogen (HIGH) en druk nogmaals op de knop om het geluid UIT te zetten.

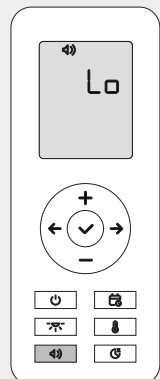
★ **TIP:** Voor permanent gebruik is het geluidseffect het aangenaamst op LAAG volume, waar het zacht en subtiel blijft.



Verwarming

Druk op de knop  om de verwarming in te schakelen en de temperatuur aan te passen. Gebruik de knoppen  en  om de gewenste kamertemperatuur in te stellen. De haard zal alleen warme lucht blazen als de omgevingstemperatuur onder de door jou ingestelde temperatuur zakt.

De eerste modus (SILENT) is de standaardmodus, waarin de warme lucht langzaam en stil wordt geblazen, ideaal om de kamertemperatuur constant te houden. Druk nogmaals op de knop  om over te schakelen naar de normale modus (AUTO), waarin de kamer sneller wordt verwarmd, maar wel luider, omdat de verwarming op vol vermogen werkt.

Druk nog een keer op de knop om de verwarming uit te schakelen. Na het uitschakelen blijft de ventilator nog 30 seconden koele lucht blazen om het apparaat te helpen afkoelen.

★ **TIP:** Voor de veiligheid in openbare ruimtes of in de buurt van kinderen kun je de verwarmingsfunctie tijdelijk uitschakelen via de app. Als de verwarming is uitgeschakeld, kan deze niet worden bediend met de afstandsbediening of app.

① **OPMERKING:** Er kan een lichte geur waarneembaar zijn wanneer het verwarmingselement voor het eerst wordt ingeschakeld. Dit is normaal en zou niet meer moeten voorkomen, tenzij het verwarmingselement langere tijd niet gebruikt is.

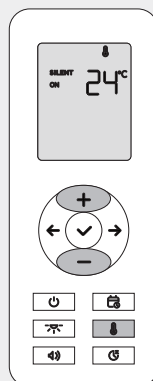

Thermostaat

De thermostaatvoeler is ingebouwd in de afstandsbediening. Voor nauwkeurige temperatuurmetingen moet u ervoor zorgen dat de afstandsbediening altijd stroom heeft en zich in dezelfde ruimte bevindt als de haard, uit de buurt van directe warmte- of koudebronnen.

Wanneer het verwarmingselement wordt geactiveerd, wordt het automatisch in- en uitgeschakeld om de ingestelde temperatuur te bereiken en te behouden, op basis van de omgevingstemperatuur die door de thermostaat wordt gedetecteerd.

① **OPMERKING:** Als u de afstandsbediening een paar minuten in uw hand houdt, kan de temperatuur een beetje stijgen door lichaamswarmte. Dit is normaal en de temperatuur zal kort daarna weer normaal zijn.

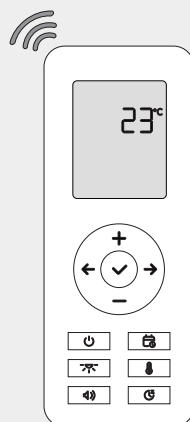

Slaaptimer

Druk op de knop  om in te stellen dat de haard na een ingestelde tijd automatisch uitgaat. Druk herhaaldelijk op de knop om de opties van 1 uur tot 9 uur te doorlopen of om de slaaptimer uit te schakelen.

① **OPMERKING:** Als u de slaaptimer activeert, wordt een actief verwarmingsschema automatisch geannuleerd.

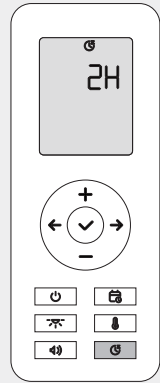



Verwarmingsschema







Hoe het werkt

De haard en verwarming kunnen geprogrammeerd worden om automatisch aan en uit te gaan op basis van een dagschema. Je kunt de gewenste temperatuur instellen en de start- en stoptijden kiezen voor elke dag van de week.

Je kunt bijvoorbeeld instellen dat de kamer wordt verwarmd tot 23°C, maandag tot en met vrijdag, een uur voordat je thuiskomt van je werk.



De tijd en dag instellen

Controleer voordat u het verwarmingsschema instelt of de tijd en dag correct zijn. Houd de knop  op de afstandsbediening ingedrukt om de tijd en de dag te controleren of te wijzigen. Gebruik de knop  om te schakelen tussen uren, minuten en dag.

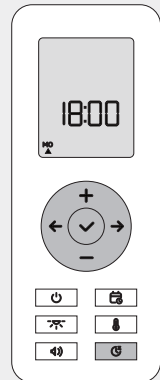
Om de tijd aan te passen, druk je op de knoppen  en  en vervolgens op  om te bevestigen. Om de dag aan te passen, gebruik je de knoppen  en  en selecteer je de huidige dag van de week, waarna je op  drukt om te bevestigen.



De planning instellen

Druk op  om de instellingen voor het schema te openen. Gebruik de toetsen ← en → om door de dagen te bladeren en druk vervolgens op ✓ om de instellingen voor de geselecteerde dag te openen. Pas de temperatuur, starttijd (ON) en stoptijd (OFF) aan met de knoppen + en - en druk op ✓ om elke stap te bevestigen. Om terug te gaan, druk je opnieuw op .

Als u klaar bent met het instellen van een dag, gaat u naar de volgende en herhaalt u het proces. Er verschijnt een driehoekje onder het dagsymbool om aan te geven dat er een planning actief is.

① **OPMERKING:** Als u het Verwarmingsschema activeert, wordt een eventueel ingestelde Slaaptimer automatisch geannuleerd.

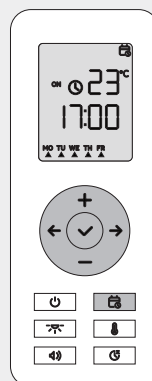

De planning voor een dag annuleren

Om het schema voor een specifieke dag te verwijderen, drukt u op  om de schema-instellingen te openen, gebruikt u de knoppen ← en → om de dag te selecteren en drukt u op -.

De driehoek verdwijnt, wat aangeeft dat het verwarmingsschema voor die dag geannuleerd is.

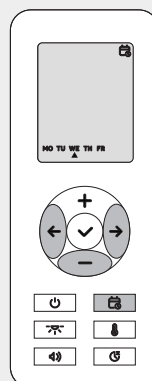

De planning voor alle dagen annuleren

Als u het hele schema opnieuw wilt instellen en annuleren, houdt u de knop  op de afstandsbediening 10 seconden ingedrukt.

Alle planningen worden gewist en op het scherm verschijnt "rE".

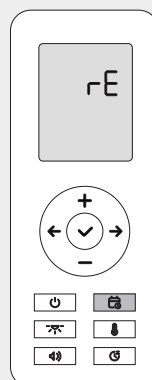

App

Hoe het werkt

Je kunt alle functies van de haard rechtstreeks vanaf je telefoon bedienen met de Tuya Smart-app, die handiger en gebruiksvriendelijker is dan de afstandsbediening. Je kunt ook stembediening instellen met Siri, Google Assistant of Alexa om de haard aan te zetten met een eenvoudig spraakcommando.

① **OPMERKING:** Zelfs als u uw telefoon gebruikt om de haard te bedienen, wordt de omgevingstemperatuur nog steeds gemeten door de thermostaat van de afstandsbediening. Zorg ervoor dat de afstandsbediening altijd stroom heeft en in dezelfde kamer blijft als de open haard.

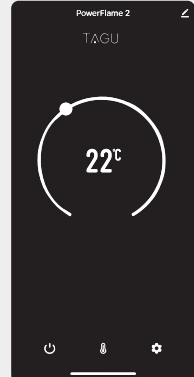

Setup

Download eerst de Tuya Smart-app door ernaar te zoeken in de App Store of door de QR-code hieronder te scannen.



Controleer na het installeren of de hoofdschakelaar van de haard AAN staat. Open de app, tik op om een nieuw apparaat toe te voegen en zoek naar "PowerFlame 2" in de lijst. Selecteer het, kies uw Wi-Fi-netwerk en voer het wachtwoord in. Daarna wordt de haard toegevoegd aan de app.

① **OPMERKING:** De haard maakt alleen verbinding met een 2,4 GHz Wi-Fi-netwerk. Als uw router dual-band is, zorg er dan voor dat het 2,4 GHz netwerk is ingeschakeld en dat uw telefoon ermee verbonden is.

Aan/Uit

Tik op de knop  om de haard aan te zetten. Tik er nogmaals op om hem uit te zetten. Als je hem weer aanzet, onthoudt de haard automatisch je laatste instellingen.

Verwarming

Tik op de schakelaar  om de verwarming in te schakelen en kies de modus SILENT of AUTO. Zodra de verwarming actief is, gebruik je het scrollwiel om de gewenste kamertemperatuur in te stellen. De haard blaast alleen warme lucht als de kamertemperatuur onder de ingestelde temperatuur zakt.

① **OPMERKING:** U kunt de temperatuur alleen aanpassen wanneer de verwarmingsfunctie actief is.

Instellingen

Tik op  om het verwarmingsschema of de slaaptimer in te stellen of het geluidsvolume en de helderheid van het omgevingslicht aan te passen.

Siri

Je kunt je open haard bedienen met Siri op je iPhone, HomePod of Mac. Eerst moet je handmatig een automatisering voor elk commando aanmaken met de Tuya Smart-app en deze toevoegen aan Siri Shortcuts.

Om een automatisering aan te maken om de open haard aan te zetten, open je de Tuya Smart app. Ga naar het tabblad SCENE, tik op de knop  in de rechterbovenhoek en kies "Launch Tap to Run". Selecteer in het gedeelte "Dan" de optie "Eén apparaat bedienen", kies uw open haard, kies Aan/Uit en zet deze op Aan. Geef deze scène de naam "POWERFLAME ON". Om de haard uit te schakelen, herhaalt u de stappen, maar kiest u Uit en geeft u de scène de naam "POWERFLAME OFF".

Je kunt ook meer commando's aanmaken voor verschillende haardfuncties zoals geluid of verwarming. Zodra uw automatiseringen zijn ingesteld, voegt u ze toe aan Siri Snelkoppelingen. Zoek in het tabblad Scène het gedeelte "Tikken om uit te voeren", tik op "Toevoegen aan Siri", selecteer elke actie en tik op Gereed.

Na een paar seconden kunt u uw open haard bedienen met Siri door de naam van een snelkoppeling in te spreken, zoals "POWERFLAME ON" of "POWERFLAME OFF".

Google Assistant

Je kunt je haard aansluiten op Google Home en Google Assistant of Nest smart speakers gebruiken om de haard aan te zetten, door je stem te gebruiken. Je kunt bijvoorbeeld zeggen: "Hey Google, POWERFLAME ON".

Om te beginnen opent u de Tuya-app, selecteert u de haard in de lijst Apparaten en tikt u op de knop Bewerken  in de rechterbovenhoek. Selecteer in de sectie Services van derden Google Assistant en volg de instructies op het scherm om de Tuya Smart-app te koppelen met de Google Home-app. Eenmaal gekoppeld, zal je haard verschijnen in de Google Home-app en kan je hem van daaruit bedienen.

Nu kun je de stemcommando's van Google Assistant gebruiken, zoals "POWERFLAME ON" of "POWERFLAME OFF" om je open haard te bedienen.

Amazon Alexa

Je kunt je open haard aansluiten op Amazon Alexa en bedienen met spraakopdrachten via slimme Echo-speakers.

Om te beginnen opent u de Tuya-app, selecteert u de open haard in de lijst Apparaten en tikt u op de knop Bewerken  in de rechterbovenhoek. Selecteer Alexa in de sectie Services van derden en volg de instructies op het scherm om de Tuya Smart-app te koppelen met de Amazon Alexa-app. Eenmaal gekoppeld, zal je haard verschijnen in de Alexa-app en kan je hem van daaruit bedienen.

Nu kun je Alexa-spraakopdrachten zoals "POWERFLAME ON" of "POWERFLAME OFF" gebruiken om je open haard te bedienen.



Het apparaat delen

Om familie of vrienden de haard te laten bedienen met de Tuya-app op hun telefoon, kunt u het apparaat met hen delen.

Open de Tuya-app, selecteer de haard in de lijst Apparaten en tik op de knop Bewerken  in de rechterbovenhoek. Tik vervolgens op "Apparaat delen" en volg de instructies op het scherm. Hierdoor kunnen anderen de haard bedienen vanaf hun eigen Tuya-app.

Verwarming uitschakelen

Voor de veiligheid in openbare ruimtes, showrooms of in de buurt van kinderen kun je de verwarmingsfunctie tijdelijk uitschakelen. Als de verwarming is uitgeschakeld, kan deze niet worden bediend met de afstandsbediening of de app.

Als de haard aan is, tik dan op  om naar de instellingen te gaan en tik vervolgens op  naast "Verwarming uitgeschakeld" om de verwarming uit te schakelen en te vergrendelen. Eenmaal uitgeschakeld, werkt de verwarmingsfunctie niet meer met de afstandsbediening of app. Om de functie weer in te schakelen, tikt u op  om de schakelaar terug te zetten.

① **OPMERKING:** Wanneer het verwarmingselement opnieuw wordt ingeschakeld, keert het terug naar dezelfde instellingen als voordat het werd uitgeschakeld.

Wi-Fi resetten

Als je het Wi-Fi-netwerk verandert of verbindingproblemen verhelpt, kun je de Wi-Fi-verbinding opnieuw instellen met de afstandsbediening.

Om te resetten schakelt u eerst de haard uit en zet u de hoofdschakelaar op OFF. Zet vervolgens de hoofdschakelaar weer op ON. Houd meteen de knop  op de afstandsbediening 10 seconden ingedrukt. U ziet nu "rE" op de afstandsbediening en de groene Wi-Fi-LED knippert. Dit betekent dat de haard is losgekoppeld van Wi-Fi, is verwijderd uit de Tuya-app en klaar is om opnieuw te worden toegevoegd.

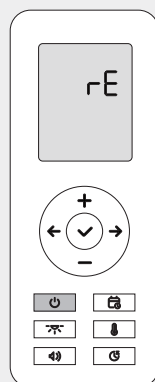
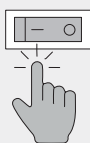
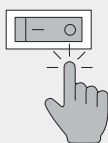



① **OPMERKING:** Zorg ervoor dat u, nadat u de haard hebt aangezet, eerst de knop  op de afstandsbediening ingedrukt houdt. Als u eerst op een andere knop drukt, werkt het resetten niet en verschijnt er "EE" op de afstandsbediening. Herhaal in dat geval het resetproces.

Probleemoplossing

LED-statusindicatoren

De LED's aan de bovenkant van de haard geven de status van het apparaat of problemen aan. Tijdens normaal gebruik moeten ze uit blijven.

 Wi-Fi knippert groen	Het apparaat is detecteerbaar en zoekt het netwerk.
 Thermostaat knippert rood	De thermostaatvoeler in de afstandsbediening is losgekoppeld of werkt niet goed.
 Oververhitting knippert rood	De oververhittingsbeveiliging is geactiveerd, wat duidt op een probleem met het verwarmingselement.

De afstandsbediening koppelen

Als de afstandsbediening stroom heeft maar niet reageert, of als je hem hebt vervangen door een nieuwe, moet je de afstandsbediening opnieuw koppelen.

Zet de haard uit met de hoofdschakelaar en zet hem daarna weer aan. Houd daarna de knop  op de afstandsbediening 7 seconden ingedrukt. Als de afstandsbediening gekoppeld is, verschijnt "rE" op het display en is de afstandsbediening klaar voor gebruik.

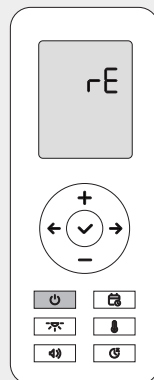
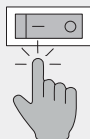
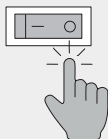

Afstandsbediening werkt niet

Zorg ervoor dat de afstandsbediening batterijen heeft, dat het scherm aan staat en dat de hoofdschakelaar van de haard aan staat. Verwijder vervolgens de batterijen en doe ze er weer in. Stel vervolgens de tijd en de dag in, want de afstandsbediening werkt pas als dit is gedaan. Als het nog steeds niet werkt, probeer dan de afstandsbediening opnieuw aan de haard te koppelen.

Open haard gaat niet aan

Controleer eerst of de hoofdschakelaar op ON staat, of het netsnoer correct op de achterkant van het apparaat is aangesloten en of het stopcontact stroom levert. Controleer vervolgens of de afstandsbediening batterijen bevat. Als de problemen aanhouden, probeer de afstandsbediening dan opnieuw te koppelen.

Open haard gaat onverwacht aan/uit

Zorg ervoor dat er geen actief verwarmingsschema of slaaptimer is, want deze kunnen de haard automatisch in- of uitschakelen. Om hier zeker van te zijn, reset en annuleer het verwarmingsschema voor alle dagen, zoals uitgelegd in het gedeelte over het verwarmingsschema.

Vlameffect of geluid werkt niet

De vlammen en geluidseffecten worden geproduceerd door de houtset, die mogelijk niet goed is aangesloten. Zet de hoofdschakelaar uit, til de houtset dan voorzichtig op en controleer of de draadconnector aan de achterkant goed is aangesloten. Als het probleem zich blijft voordoen, maak de kabel dan los van de houtset door de connector in te knijpen en uit te trekken. Steek de stekker weer in het stopcontact en plaats de houtset opnieuw.

Omgevingslicht niet zichtbaar

Overdag is het omgevingslicht mogelijk niet zichtbaar. Het omgevingslicht is ontworpen om subtiel te zijn en het best zichtbaar bij weinig licht, vooral 's nachts. Zorg ervoor dat je het in het donker test. Als het dan nog steeds niet werkt, kan het een hardwareprobleem zijn en moet je contact opnemen met de ondersteuning.

Verwarming werkt niet

De verwarming blaast alleen warme lucht als de ingestelde temperatuur hoger is dan de omgevingstemperatuur in de kamer, zoals gemeten door de thermostaat van de afstandsbediening. Zorg ervoor dat de afstandsbediening stroom heeft en zich in dezelfde ruimte bevindt als de haard, uit de buurt van warmte- of koudebronnen.

Als de verwarmingsknop op de afstandsbediening of app niet werkt en je kunt hem niet instellen op de modus SILENT of AUTO, controleer dan de instellingen van de app om er zeker van te zijn dat de verwarmingsfunctie niet is uitgeschakeld.

Kan temperatuur niet aanpassen

De temperatuur van de verwarmingsthermostaat kan alleen worden aangepast als de verwarming in de modus SILENT of AUTO staat. Controleer voordat u de temperatuur aanpast of de verwarming niet in de UIT-stand staat.

Onnauwkeurige thermostaattemperatuur

De kamertemperatuur wordt gemeten door de ingebouwde thermostaat van de afstandsbediening. Zorg ervoor dat de afstandsbediening zich in dezelfde kamer bevindt als de open haard, op een neutrale plek uit de buurt van directe warmte of kou, want dit kan de metingen beïnvloeden. Als u de afstandsbediening vasthoudt, kan uw lichaamswarmte de gemeten temperatuur ook verhogen.

Thermostaafout

Als de externe thermostaat loskoppelt of niet goed werkt, knippert de LED van de thermostaat rood en werkt de verwarming niet.

Controleer of de afstandsbediening stroom heeft en gebruikt kan worden om de haard te bedienen. Als het probleem zich blijft voordoen, verwijder dan de batterijen en koppel de afstandsbediening opnieuw.

ⓘ **OPMERKING:** Als het probleem zich blijft voordoen, kan het te wijten zijn aan een defecte thermostaatsensor of afstandsbediening. U hebt mogelijk een nieuwe afstandsbediening nodig, dus neem contact op met de klantenservice voor assistentie.

Oververhittingsbeveiliging geactiveerd

De haard heeft een oververhittingsveiligheidssensor die automatisch de verwarmingsfunctie uitschakelt als de verwarming niet goed werkt of het apparaat oververhit raakt. Bij activering knippert de oververhittings-LED-indicator rood.

Als dit gebeurt, zal de aanjager van de verwarming om veiligheidsredenen stoppen met werken en moet deze worden vervangen. Stop met het gebruik van de haard en neem contact op met de klantenservice voor assistentie.

⚠ **WAARSCHUWING:** Controleer na het bevestigen van het apparaat of de ventilatieopeningen aan de achterkant vrij zijn en niets de luchtstroom belemmert om oververhitting te voorkomen. Controleer ook of de uitblaasopening van de verwarming niet geblokkeerd of afgedekt is.

Wi-Fi maakt geen verbinding

Als de Tuya Smart App het apparaat vindt maar geen verbinding kan maken met Wi-Fi, controleer dan of uw router op 2,4 GHz werkt. Als het een dual-band router is, controleer dan of het 2.4 GHz netwerk is ingeschakeld. Controleer ook of de Wi-Fi-naam en het wachtwoord die je in de app hebt ingevoerd, overeenkomen met die waarmee je smartphone is verbonden.

App kan apparaat niet vinden

Schakel eerst de open haard uit en zet de hoofdschakelaar op OFF. Zet vervolgens de hoofdschakelaar weer op ON en het apparaat gaat naar de koppelmodus, waarbij de Wi-Fi-indicatieled groen knippert.

Als de app het apparaat nog steeds niet kan vinden, controleer dan of het niet al verbonden is met een andere smartphone met de Tuya Smart-app. Als u het niet zeker weet, reset dan de Wi-Fi-instellingen van de haard en probeer opnieuw verbinding te maken.

Reiniging en onderhoud

Afgezien van af en toe stofvrij maken, is er geen speciaal onderhoud nodig. Regelmatig schoonmaken met een droge doek is meestal voldoende om het apparaat in goede staat te houden.

Schoonmaken

Schakel het apparaat uit en haal de stekker uit het stopcontact voordat u het schoonmaakt. Wacht tot het volledig is afgekoeld. Bespuit het apparaat niet met vloeistoffen en dompel het niet onder in water of andere vloeistoffen.

Gebruik een vochtige (niet natte) doek om stof van zowel de binnen- als buitenkant te vegen. Maak de houtstammen voorzichtig schoon en til de houtstammenset voorzichtig op om de transparante achterkant schoon te vegen.

Gebruik een stofzuiger met een borstel om de verwarmingsuitlaat en het ventilatierooster aan de achterkant schoon te maken. Vermijd sterke schoonmaakmiddelen of schuurmiddelen.

⚠ **WAARSCHUWING:** Gevaar voor elektrische schokken! Open nooit de behuizing voor reinigingsdoeleinden. Zet het apparaat **ALTIJD UIT** en haal de stekker uit het stopcontact voordat u het probeert schoon te maken. Doet u dit niet, dan kan dit leiden tot elektrische schokken, brand of persoonlijk letsel.

Batterijen vervangen

De afstandsbediening gebruikt 2 x AAA 1,5V batterijen. Verwijder het batterijklepje, haal de oude batterijen eruit en plaats de nieuwe. Stel de tijd en de dag in nadat u de afstandsbediening hebt ingeschakeld.

★ **TIP:** Als de haard niet reageert op de afstandsbediening nadat u de batterijen hebt vervangen, moet u de afstandsbediening mogelijk opnieuw koppelen met de haard.

ⓘ **OPMERKING:** Oude batterijen moeten worden gerecycled of weggegooid op de juiste manier en mogen niet bij het huisvuil worden gegooid. Werp batterijen nooit in het vuur, dit kan leiden tot een explosie.

Opslag

Bewaar het apparaat op een droge, stofvrije plek als het niet in gebruik is en verpak het indien mogelijk in de originele doos. Wikkel de verwarmingskabel netjes op om beschadiging te voorkomen.

Service

Omdat dit product permanent is geïnstalleerd of in de muur is ingebouwd, is het ontworpen voor eenvoudige reparaties thuis, zonder dat verwijdering of demontage nodig is. Alle service kan aan de voorkant worden uitgevoerd, met plug-and-play onderdelen die eenvoudig kunnen worden vervangen door de instructies in de Reparatiegids-video's te volgen.

Scan de QR-code hieronder om de afspeellijst van de Reparatiegids te bekijken:

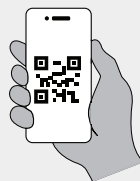

Gebruik alleen originele reserveonderdelen van de fabrikant. Onze klantenservice biedt vervangende onderdelen en begeleiding. Volg de instructies in het garantieboekje om contact op te nemen met de klantenservice.

① **OPMERKING:** Bekijk de video's in de Reparatiegids voordat u met reparaties begint.

⚠ **WAARSCHUWING:** Gevaar voor elektrische schokken! Zet het apparaat **ALTIJD UIT** en haal de stekker uit het stopcontact voordat u onderdelen vervangt of reparaties uitvoert. Doet u dit niet, dan kan dit leiden tot elektrische schokken, brand of persoonlijk letsel.

Recycling

Verpakking

Nadat je je product hebt uitgepakt, kun je overwegen om de hoofddoos te bewaren. De zwarte, elegante doos is ontworpen om stevig te zijn en te worden hergebruikt als handige opslagcontainer voor je spullen.

Kartonnen dozen zijn op grote schaal recyclebaar als onderdeel van huishoudelijke recyclingprogramma's zoals de papier-/kartonbak of openbare verzamelcontainers. Maak de doos plat, verwijder tape en alle beschermende materialen die niet van karton zijn en doe hem in de recyclebak.

Alle beschermende schuimmaterialen zijn recyclebaar en moeten worden weggegooid in de daarvoor bestemde container voor recyclebare materialen en niet bij het normale huishoudelijke afval.



Product

Dit product mag niet worden weggegooid bij het huishoudelijk afval. Breng het in plaats daarvan naar een aangewezen inzamelpunt voor het recyclen van elektronische apparatuur. Een correcte verwijdering helpt het milieu en de volksgezondheid te beschermen.

Neem voor meer informatie contact op met uw gemeente of afvalverwerkingsbedrijf.



Batterijen

Dit product bevat batterijen die niet met het huishoudelijk afval mogen worden weggegooid. Om het milieu en de volksgezondheid te beschermen, dient u zich te houden aan de plaatselijke voorschriften voor het correct verwijderen van batterijen.

Neem contact op met de plaatselijke autoriteiten voor richtlijnen over veilige verwijdering of recycling. Een juiste verwijdering helpt negatieve effecten op zowel het milieu als de volksgezondheid te voorkomen.



Conformiteitsverklaring

Wij, PEFOC.RO SRL, gevestigd te Principală 320, Mohu, Sibiu, Roemenië, 557262, verklaren onder onze uitsluitende verantwoordelijkheid dat het product

TAGU PowerFlame 2 Elektrische Haard
modelnummers
E621EU en E621UK

voldoet aan de essentiële eisen en relevante bepalingen van de volgende richtlijnen. De volgende geharmoniseerde normen zijn ook toegepast:

Richtlijn	Geharmoniseerde normen
EMC-richtlijn 2014/30/EU	EN IEC 55014-1:2021, EN IEC 55014-2:2021
Laagspanningsrichtlijn (LVD) 2014/35/EU	EN 60335-2-30:2009 + A11:2012 + A1:2020 + A12:2020 + A2:2022 + A13:2022, EN 60335-1:2012 + A11:2014 + A13: 2017 + A1: 2019 + A14:2019 + A2:2019 + A15:2021 + A16:2023, EN 62233:2008
RED Richtlijn 2014/53/EU	EN 301 489-1 V2.2.3, EN 301 489-17 V3.2.4, EN 300 328 V2.2.2, EN IEC 62311: 2020
Ecodesgin-richtlijn 2024/1103	EN 50564:2011, EN 60675:1995+A1:1998+A2:2018 +A11:2019
ROHS-richtlijn 2015/863/EU	EN IEC 63000:2018

Deze verklaring wordt uitgegeven onder volledige verantwoordelijkheid van de fabrikant.

Elektronisch ondertekend
Beniamin Prodea, algemeen directeur



Beniamin-Prodea Prodea (Sep 15, 2024 15 37 GMT+3)

Juridische kennisgeving

Inhoud

Alle inhoud, inclusief tekst, afbeeldingen en ontwerp in deze brochure is het intellectuele eigendom van TAGU. Ongeautoriseerd gebruik of reproductie kan leiden tot juridische stappen.

Product

Het ontwerp, de kenmerken en de technologie van dit product zijn wettelijk beschermd en worden gedekt door een of meer patenten of gedeponeerde modellen. Ga voor meer informatie naar www.tagu.eu/patents.

Het gebruik van dit product, het ontwerp of de technologie ervan zonder de juiste toestemming of in strijd met patenten is niet toegestaan en kan leiden tot gerechtelijke vervolging.

Fabrikant en importeur in de EU

PEFOC.RO SRL
Principală 320, Mohu, Sibiu, Roemenië, 557262
www.tagu.eu | help@tagu.eu

Innhold

Introduksjon

Velkommen	245
Sikkerhetsinformasjon	246
Spesifikasjoner	248

Drift

Oversikt	250
Komme i gang	251
Varmeplan	254
App	256
Feilsøking	260

Informasjon

Rengjøring og vedlikehold	263
Service	264
Gjenvinning	265
Samsvarserklæring	266
Juridisk merknad	267

Velkommen

Hallo?

Gratulerer med kjøpet! For å komme i gang, vennligst les disse instruksjonene nøye og ta vare på dem for fremtidig referanse.

For å få tilgang til den nyeste brukerhåndboken på flere språk, gå til www.tagu.eu/manuals eller skann QR-koden nedenfor.

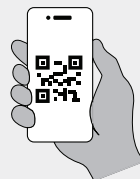

① **MERK:** Vi påtar oss intet ansvar for skader som skyldes manglende overholdelse av instruksjonene og feilaktig bruk.

Sikkerhetsinformasjon

Når du installerer og bruker dette produktet, må du følge grunnleggende forholdsregler for å redusere risikoen for brann, elektrisk støt, personskade eller skade på produktet.

Forholdsregler ved installasjon

- Ikke installer peisen ved hjelp av en vanlig skjøteledning. Koble den i stedet til en jordet stikkontakt på 220 V, 15 A.
- Unngå å koble andre apparater til samme elektriske krets som varmeapparatet.
- Overbelast aldri kretsen. Hvis varmeapparatet utløser strømbryteren, må du koble fra alle andre apparater på samme krets før du bruker det igjen.
- Sørg for at det er 20 mm klaring for ventilasjonsåpningene på baksiden når du monterer.
- Etter installasjonen må du sørge for at apparatet kan kobles fra strømuttaket ved hjelp av en tilgjengelig støpsel eller bryter.
- Før du bruker apparatet, må du kontrollere at spenningen på typeskiltet stemmer overens med den lokale strømforsyningen.
- Bruk kun den originale strømledningen som følger med enheten.
- Ikke legg strømkabelen under tepper eller gulvtepper, og unngå å la den henge over skarpe kanter eller berøre varme overflater.
- Ikke plasser peisovnen direkte under en stikkontakt.
- Må ikke installeres og brukes utendørs.
- Ikke installer og bruk varmeapparatet i nærheten av vannkilder som badekar, dusjer eller bassenger.
- Hold møbler, gardiner og brennbare materialer minst 1 meter unna enheten.
- Senk aldri apparatet ned i vann eller annen væske.

Forholdsregler ved bruk

- Ikke dekk til varmeapparatet for å unngå overoppheting.
- Dette varmeapparatet er kun beregnet for husholdningsbruk og er ikke egnet for industrielle formål.
- Ikke bruk apparatet hvis det har funksjonsfeil eller er skadet på noen måte.
- Ikke bruk varmeapparatet til å tørke klær.
- Unngå å bruke apparatet med våte hender eller i nærheten av varme overflater.
- Hvis strømledningen er skadet, må du ikke bruke varmeapparatet.
- Ikke bruk varmeapparatet sammen med en programmerer, timer eller annen automatisk innkoblingsenhet, da det er fare for brann hvis varmeapparatet tildekkes eller plasseres feil.
- For å unngå fare for utilsiktet tilbakestilling av termosikringen, må dette apparatet ikke strømforsynes via en ekstern bryterenhet, for eksempel en timer, eller kobles til en krets som regelmessig slås av og på av strømforsyningen.
- Bruk kun tilbehør som er anbefalt av produsenten, da feil tilbehør kan forårsake fare eller skade.
- Barn skal ikke leke med apparatet. Rengjøring og vedlikehold skal ikke utføres av barn uten tilsyn.
- Barn fra 8 år og oppover, samt personer med begrensede fysiske, sensoriske eller mentale evner, kan bare bruke apparatet under oppsyn og instruksjon fra en person som er klar over risikoen forbundet med dette. Barn skal alltid være under oppsyn for å sikre at de ikke leker med varmeapparatet.
- Barn under 3 år skal holdes borte fra apparatet med mindre de er under kontinuerlig oppsyn. Barn fra 3 år og under 8 år skal bare slå av og på apparatet hvis det er plassert eller installert i sin tiltenkte, normale driftsposisjon, og de har fått tilsyn eller instruksjoner om hvordan apparatet skal brukes på en sikker måte og forstå farene som er forbundet med det.
- Barn fra 3 år og yngre enn 8 år skal ikke koble til, regulere og rengjøre apparatet eller utføre brukervedlikehold.
- Før rengjøring må du sørge for at apparatet er frakoblet og helt nedkjølt. Unngå å bruke slipende kjemikalier til rengjøring.

⚠ **ADVARSEL:** Fare for brannskader! Enkelte deler av dette produktet kan bli svært varme og forårsake brannskader. Vær spesielt oppmerksom når barn og sårbare personer er til stede.

Spesifikasjoner

Produktdetaljer

Strømforsyning	220-240 V vekselstrøm, 50 Hz
Strømforbruk	1400-1600W
Kretsklassifisering	15 Ampere
Størrelse	bredde 710 mm høyde 633 mm dybde 143 mm
Vekt	12,7 kg
WiFi-standard	802.11 b/g/n
WiFi-frekvens	2,4 GHz
Driftstemperatur	0°C - 50°C
Drift relativ luftfuktighet	30% - 70%
Beskyttelse mot fuktighet	IPX0 - ingen beskyttelse

Energieffektivitet

Modellidentifikatorer	E621EU, E621UK		
Vare	Symbol	Verdi	Enhet
Varmeeffekt			
Nominell varmeeffekt	P _{nom}	1.6	kW
Minimum varmeeffekt (veiledende)	P _{min}	0.75	kW
Maksimal kontinuerlig varmeeffekt	P _{max,c}	1.6	kW
Strømforbruk			
I av-modus	P _o	0	W
I standby-modus	P _{sm}	N/A	W
I hvilemodus	P _{idle}	N/A	W
I nettverksstandby	P _{ns}	1.99	W
Standby-modus med visning av informasjon eller status			nei
Sesongbasert energieffektivitet for romoppvarming i aktiv modus	ns,on	92	%
Type varmetilførsel, kontroll av romtemperatur			
ett-trinns varmeeffekt og ingen romtemperaturregulering			nei
to eller flere manuelle trinn, ingen romtemperaturkontroll			nei
med mekanisk termostat romtemperaturkontroll			nei
med elektronisk romtemperaturkontroll			nei
elektronisk romtemperaturkontroll pluss dagtimer			nei
elektronisk romtemperaturkontroll pluss uketimer			ja
Andre kontrollalternativer			
romtemperaturkontroll, med tilstedeværelsesdeteksjon			nei
romtemperaturkontroll, med deteksjon av åpent vindu			nei
alternativ for avstandskontroll			ja
adaptiv startkontroll			nei
arbeidstidsbegrensning			ja
sensor med svart pære			nei
selvlærende funksjonalitet			nei
kontrollnøyaktighet			nei

Oversikt

Kontrollpanel

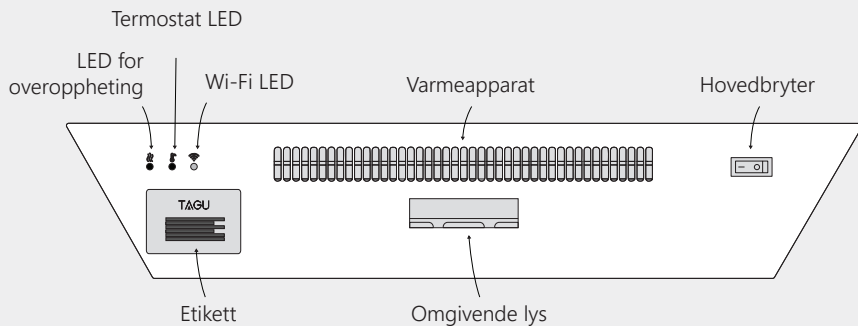
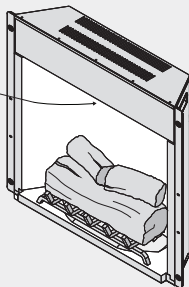

Fjernkontroll

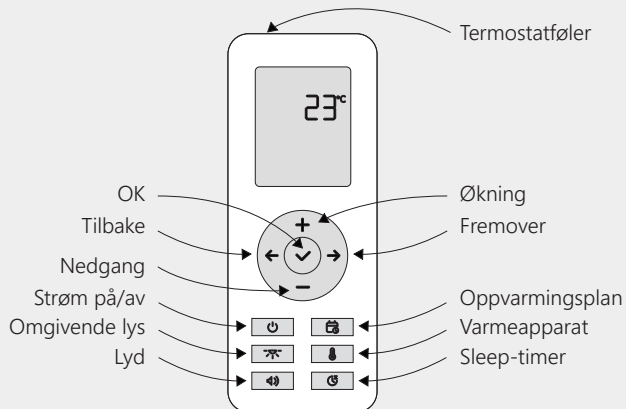

Komme i gang

Pakker ut

Når du har pakket ut produktet, bør du vurdere å beholde hovedboksen. Den svarte, elegante esken er designet for å være robust og kan gjenbrukes som en praktisk oppbevaringsboks for eiendelene dine.

Etter at du har fjernet beskyttelsesskummet fra vedristen, må du sørge for at de bakre føttene på vedristen er riktig plassert i de røde hullene på baksiden av askesengen.

★ **TIPS:** Den åpne peisfronten gjør det trygt å berøre vedristen og er trygg for barn og kjæledyr, siden den bruker lite strøm.

① **MERK:** Unngå å flytte risten eller berøre bakmekanismen under bruk, da dette kan forstyrre flammeeffekten.

Første gangs bruk

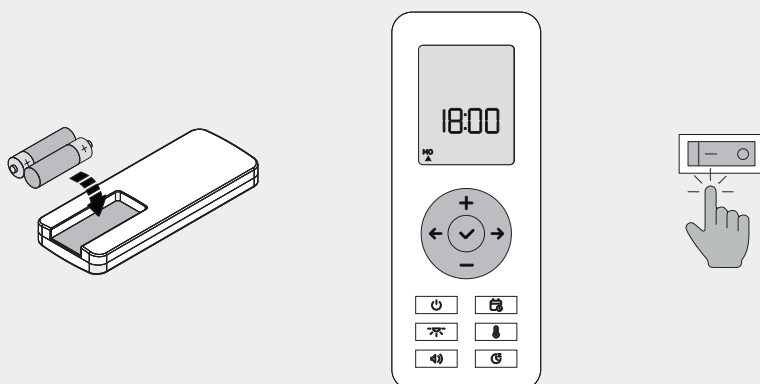

Sett inn batteriene i fjernkontrollen, og still inn dato og klokkeslett på fjernkontrollen. Bruk knappene + og - til å justere timer og minutter, og trykk deretter på ✓ for å bekrefte. Bruk deretter knappene ← og → til å velge aktuell ukedag, og trykk på ✓ for å bekrefte.

Til slutt slår du på hovedstrømbryteren som er plassert i den øverste delen av peisen.



① **MERK:** Når strømbryteren slås på første gang, blinker den grønne Wi-Fi-LED-en mens du prøver å koble til Wi-Fi, og slås automatisk av etter 60 sekunder. Hvis et lagret nettverk oppdages, slås den av umiddelbart etter tilkobling.

Strøm på/av

Trykk på -knappen på fjernkontrollen, og flammeeffekten vil gradvis slå seg på. Trykk på -knappen igjen, og flammeeffekten vil sakte forsvinne etter hvert som peisen slås av.

Etter 10 sekunder uten aktivitet går fjernkontrollen over i standby-modus, og viser romtemperaturen (°C) og eventuelle aktive funksjoner. Når peisen er slått av, er det bare romtemperaturen som vises på fjernkontrollen.

★ **TIPS:** For å få best mulig flammeeffekt bør peisen brukes i svakt lys. Unngå å plassere peisen i direkte sollys for å forbedre synligheten om dagen.

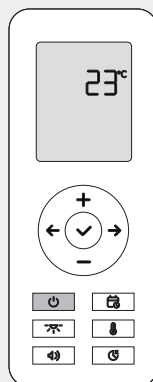

Omgivende lys

Trykk på -knappen for å aktivere de omgivende lyseffektene. Peisen vil projisere et koselig, flimrende lys, som ligner på en ekte peis, med redusert (LOW) lysstyrke. Trykk på knappen igjen for å øke lysstyrken (HIGH), og trykk en gang til for å slå den AV.

★ **TIPS:** Omgivelseslyset skaper en subtil flimrende effekt, som en ekte peis, og kommer best til sin rett om kvelden eller om natten når det er mørkt i rommet. På dagtid er det ikke sikkert at omgivelseslyset er synlig.

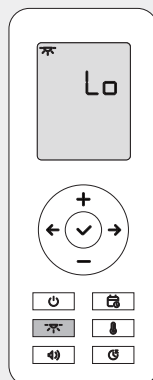

Lyd

Trykk på -knappen for å aktivere lydeffektene. Peisen vil spille av en avslappende vedlyd med redusert volum (LOW). Trykk på knappen igjen for å øke volumet (HIGH), og trykk en gang til for å slå lyden AV.

★ **TIPS:** For permanent bruk er lydeffekten mest behagelig på LAVT volum, der den forblir mild og subtil.

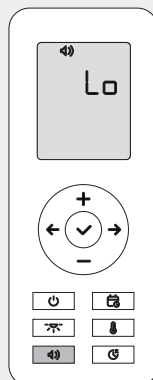

Varmeapparat

Trykk på  for å slå på varmen og justere temperaturen. Bruk knappene + og - for å stille inn ønsket romtemperatur. Peisen vil bare blåse varmluft når omgivelsestemperaturen synker under den innstilte temperaturen.

Den første modusen (SILENT) er standardmodus, der varm luft blåses sakte og stille, noe som er ideelt for å holde romtemperaturen jevn. Trykk på -knappen igjen for å bytte til normal modus (AUTO), som varmer opp rommet raskere, men mer høyløyt, ettersom varmeapparatet går på full effekt.

Trykk på knappen én gang til for å slå av oppvarmingen. Etter at den er slått av, vil viften fortsette å blåse kjølig luft i 30 sekunder for å hjelpe enheten med å kjøle seg ned.

★ **TIPS:** Av sikkerhetshensyn i offentlige rom eller i nærheten av barn kan du midlertidig deaktivere varmefunksjonen via appen. Når den er deaktivert, kan ikke varmeapparatet styres med fjernkontrollen eller appen.

① **MERK:** Det kan oppstå en svak lukt når varmeapparatet slås på for første gang. Dette er normalt og bør ikke gjenta seg med mindre varmeapparatet ikke har vært i bruk over en lengre periode.

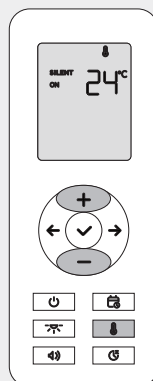

Termostat

Termostatsensoren er innebygd i fjernkontrollen. For å få nøyaktige temperaturavlesninger må du sørge for at fjernkontrollen alltid har strøm og befinner seg i samme rom som peisen, borte fra direkte varme- eller kuldekilder.

Når varmeren aktiveres, slås den automatisk av og på for å oppnå og opprettholde den innstilte temperaturen, basert på omgivelsestemperaturen som registreres av termostaten.

① **MERK:** Hvis du holder fjernkontrollen i hånden i noen minutter, kan det hende at temperaturen stiger litt på grunn av kroppsvarmen. Dette er normalt, og temperaturen vil gå tilbake til det normale etter kort tid.

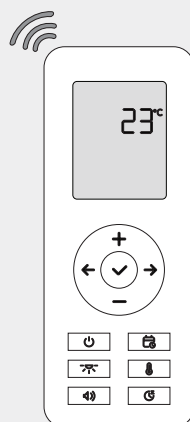

Sleep Timer

Trykk på  for å stille inn peisen til å slå seg av automatisk etter en innstilt tid. Trykk på knappen gjentatte ganger for å bla gjennom alternativene fra 1 time til 9 timer eller for å deaktivere hviletimeren.

① **MERK:** Aktivisering av Sleep Timer vil automatisk avbryte en eventuell aktiv oppvarmingsplan.

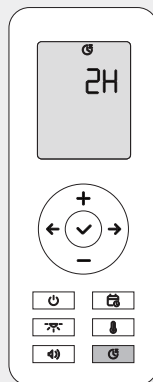



Varmeplan







Slik fungerer det

Peisen og varmen kan programmeres til å slå seg av og på automatisk basert på en dagsplan. Du kan stille inn ønsket temperatur og velge start- og stopptidspunkt for hver ukedag.

Du kan for eksempel programmere den til å varme opp rommet til 23 °C, mandag til fredag, én time før du kommer hjem fra jobb.



Stille inn klokkeslett og dag

Før du stiller inn oppvarmingsplanen, må du kontrollere at klokkeslett og dag er riktige. Hold inne -knappen på fjernkontrollen for å kontrollere eller endre klokkeslett og dag. Bruk knappen  for å veksle mellom timer, minutter og dag.

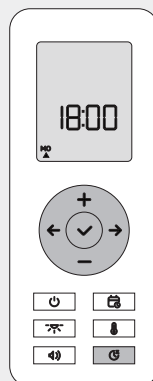
For å justere klokkeslettet trykker du på knappene  og , og trykker deretter på  for å bekrefte. For å endre dag bruker du knappene  og  og velger aktuell ukedag, og trykker deretter på  for å bekrefte.



Sette opp tidsplanen

Trykk på  for å få tilgang til tidsplaninnstillingene. Bruk knappene ← og → for å bla gjennom dagene, og trykk deretter på ✓ for å gå inn i innstillingene for den valgte dagen. Juster temperatur, starttidspunkt (ON) og stopptidspunkt (OFF) ved hjelp av knappene + og -, og trykk på ✓ for å bekrefte hvert trinn. For å gå tilbake trykker du på knappen  igjen.

Når du er ferdig med å konfigurere en dag, går du videre til neste dag og gjentar prosessen. En liten trekant vises under symbolet for dagen, noe som indikerer at en tidsplan er aktiv.

① **MERK:** Aktivisering av oppvarmingskjemaet vil automatisk avbryte en eventuell innstilt hviletid.

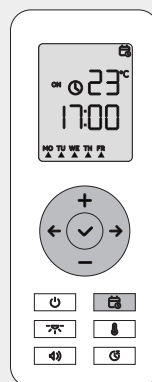

Avbryte timeplanen for en dag

Hvis du vil slette timeplanen for en bestemt dag, trykker du på knappen  for å få tilgang til timeplaninnstillingene, bruker knappene ← og → for å velge dag og trykker på knappen -.

Trekanten forsvinner, noe som indikerer at oppvarmingsplanen for den aktuelle dagen er kansellert.

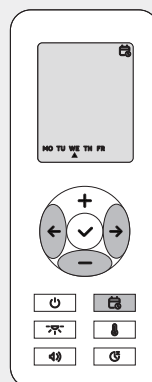

Avbryter timeplanen for alle dager

For å tilbakestille og avbryte hele timeplanen, trykker du på og holder inne -knappen på fjernkontrollen i 10 sekunder.

Alle tidsplaner slettes, og displayet viser "rE".

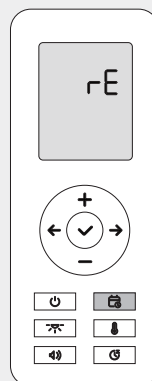

App

Slik fungerer det

Du kan styre alle peisens funksjoner direkte fra telefonen din ved hjelp av Tuya Smart-appen, som er mer praktisk og brukervennlig enn fjernkontrollen. Du kan også konfigurere stemmestyring med Siri, Google Assistant eller Alexa for å slå på peisen med en enkel stemmekommando.

① **MERK:** Selv når du bruker telefonen til å styre peisen, måles omgivelsestemperaturen fortsatt av fjernkontrollens termostat. Sørg for at fjernkontrollen alltid har strøm og oppholder seg i samme rom som peisen.

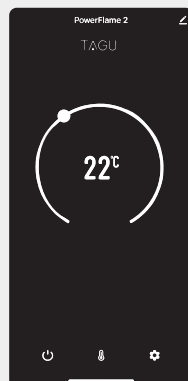

Oppsett

Først laster du ned Tuya Smart-appen ved å søke etter den i App Store eller skanne QR-koden nedenfor.



Etter installasjonen må du sørge for at peisens hovedstrømbryter er PÅ. Åpne appen, trykk på for å legge til en ny enhet, og se etter "PowerFlame 2" i listen. Velg den, velg Wi-Fi-nettverket ditt og skriv inn passordet. Deretter blir peisen lagt til i appen.

① **MERK:** Peisen kobles bare til et 2,4 GHz Wi-Fi-nettverk. Hvis ruterens din er dual-band, må du sørge for at 2,4 GHz-nettverket er aktivert og at telefonen er koblet til det.

På/Av

Trykk på -knappen for å slå peisen på. Trykk på den igjen for å slå den av. Når du slår den på igjen, vil peisen automatisk huske de siste innstillingene dine.

Oppvarming

Trykk på  for å slå på oppvarmingen, og velg enten SILENT- eller AUTO-modus. Når oppvarmingen er aktiv, bruker du rullehjulet til å stille inn ønsket romtemperatur. Peisen blåser varmluft kun når romtemperaturen faller under den innstilte temperaturen.

Ⓞ **MERK:** Du kan bare justere temperaturen når oppvarmingsfunksjonen er aktiv.

Innstillinger

Trykk på  for å stille inn varmeplan, sovetid eller justere lydvolument og lysstyrken på omgivelseslyset.

Siri

Du kan styre peisen med Siri på iPhone, HomePod eller Mac. Først må du manuelt opprette en automatisering for hver kommando ved hjelp av Tuya Smart-appen og legge den til i Siri Shortcuts.

Åpne Tuya Smart-appen for å opprette en automatisering for å slå på peisen. Gå til SCENE-fanen, trykk på -knappen øverst til høyre og velg "Launch Tap to Run". I delen "Then" velger du "Control Single Device", velger peisen, velger On/Off og setter den til On. Gi denne scenen navnet "POWERFLAME ON". Hvis du vil slå peisen AV, gjentar du trinnene, men velger Av og gir den navnet "POWERFLAME OFF".

Du kan også opprette flere kommandoer for ulike peisfunksjoner, for eksempel lyd eller oppvarming. Når du har angitt automatiseringene dine, legger du dem til i Siri-snarveier. I Scene-fanen finner du "Trykk for å kjøre"-delen, trykker på "Legg til i Siri", velger hver handling og trykker på Ferdig.

Etter noen sekunder kan du styre peisen ved hjelp av Siri ved å si navnet på en snarvei, for eksempel "POWERFLAME ON" eller "POWERFLAME OFF".

Google Assistant

Du kan koble peisen til Google Home og bruke Google Assistant eller Nest smarthøytalere til å slå på peisen ved hjelp av stemmen din. Du kan for eksempel si: "Hei Google, POWERFLAME ON".

For å komme i gang åpner du Tuya-appen, velger peisen fra listen over enheter og trykker på knappen Rediger  øverst i høyre hjørne. I delen Tredjepartstjenester velger du Google Assistant og følger instruksjonene på skjermen for å koble Tuya Smart-appen til Google Home-appen. Når peisen er koblet til, vises den i Google Home-appen og kan styres derfra.

Nå kan du bruke stemmekommandoer fra Google Assistant som "POWERFLAME ON" eller "POWERFLAME OFF" til å styre peisen.

Amazon Alexa

Du kan koble peisen til Amazon Alexa og styre den med talekommandoer ved hjelp av Echo smarthøytalere.

For å komme i gang åpner du Tuya-appen, velger peisen fra listen over enheter og trykker på knappen Rediger  øverst i høyre hjørne. I delen Tredjepartstjenester velger du Alexa og følger instruksjonene på skjermen for å koble Tuya Smart-appen til Amazon Alexa-appen. Når peisen er koblet til, vises den i Alexa-appen og kan styres derfra.

Nå kan du bruke Alexa-talekommandoer som "POWERFLAME ON" eller "POWERFLAME OFF" til å styre peisen.



Deling av enheten

Hvis du vil la familie eller venner styre peisen ved hjelp av Tuya-appen på telefonen sin, kan du dele enheten med dem.

Åpne Tuya-appen, velg peisen fra listen over enheter, og trykk på knappen Rediger  øverst i høyre hjørne. Trykk deretter på "Share Device" og følg instruksjonene på skjermen. Dette vil gjøre det mulig for andre å styre peisen fra sin egen Tuya-app.

Deaktivering av oppvarming

Av sikkerhetshensyn i offentlige rom, utstillingslokaler eller i nærheten av barn kan du midlertidig deaktivere varmfunksjonen. Når den er deaktivert, kan ikke varmeapparatet styres med verken fjernkontrollen eller appen.

Når peisen er på, trykker du på  for å gå til innstillingene, og deretter trykker du på  ved siden av "Heating Disabled" for å deaktivere og låse varmeren. Når den er deaktivert, vil ikke varmfunksjonen fungere med fjernkontrollen eller appen. For å låse opp og aktivere den igjen, trykker du på  for å slå bryteren tilbake.

ⓘ **MERK:** Når varmeren aktiveres på nytt, vil den gå tilbake til de samme innstillingene som før den ble deaktivert.

Tilbakestille Wi-Fi

Hvis du endrer Wi-Fi-nettverket eller løser tilkoblingsproblemer, kan du tilbakestille Wi-Fi-tilkoblingen ved hjelp av fjernkontrollen.

For å tilbakestille, må du først slå av peisen og vri hovedbryteren til AV. Slå deretter hovedbryteren tilbake til ON. Hold straks inne -knappen på fjernkontrollen i 10 sekunder. Du bør se "rE" på fjernkontrollen, og den grønne Wi-Fi-LED-en vil blinke. Dette betyr at peisen har blitt koblet fra Wi-Fi, fjernet fra Tuya-appen og er klar til å legges til igjen.

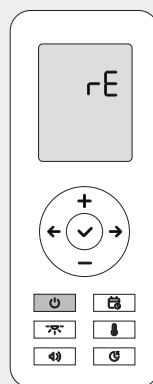
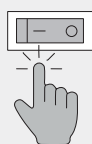
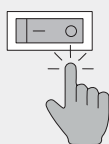



ⓘ **MERK:** Sørg for at det første du gjør etter at du har slått på peisen, er å holde inne -knappen på fjernkontrollen. Hvis du trykker på en annen knapp først, vil ikke tilbakestillingen fungere, og "EE" vil vises på fjernkontrollen. Gjenta tilbakestillingsprosessen hvis dette skjer.

Feilsøking

LED-statusindikatorer

Lysdiodene på toppen av peisen indikerer enhetens status eller problemer. Under normal drift skal de forbli av.

 Wi-Fi blinker grønt	Enheten kan oppdages og søker etter nettverket.
 Termostaten blinker rødt	Termostatsensoren i fjernkontrollen er enten frakoblet eller fungerer ikke som den skal.
 Overoppheting blinker rødt	Overopphetingsvernet har blitt utløst, noe som indikerer et problem med varmeapparatet.

Paring av fjernkontrollen

Hvis fjernkontrollen har strøm, men ikke reagerer, eller hvis du har byttet den ut med en ny, må du parre fjernkontrollen på nytt.

Slå av brennkammeret med hovedstrømbryteren, og slå det deretter på igjen. Trykk deretter på -knappen på fjernkontrollen og hold den inne i 7 sekunder. Når den er parret, vil displayet vise "rE", og fjernkontrollen vil være klar til bruk.

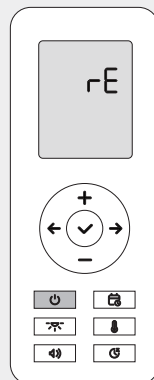
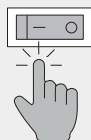
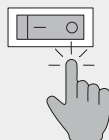

Fjernkontrollen fungerer ikke

Kontroller at fjernkontrollen har batterier, at skjermen er på og at peisens hovedbryter er på. Ta deretter ut batteriene og sett dem inn igjen, og still deretter inn klokkeslett og dag, da fjernkontrollen ikke vil fungere før dette er gjort. Hvis den fortsatt ikke fungerer, kan du prøve å parre fjernkontrollen med peisen på nytt.

Peisen slår seg ikke på

Først må du kontrollere at hovedstrømbryteren står på ON, at strømledningen er riktig tilkoblet på baksiden av enheten og at det er strøm i stikkontakten. Kontroller deretter at fjernkontrollen har batterier. Hvis problemene vedvarer, kan du prøve å parre fjernkontrollen på nytt.

Peisen slår seg på/av uventet

Kontroller at det ikke er noen aktiv varmeplan eller hviletid, da disse kan slå peisen på eller av automatisk. For å sikre dette må du tilbakestille og avbryte varmeplanen for alle dager, som forklart i avsnittet om varmeplan.

Flammeeffekt eller lyd fungerer ikke

Flamme- og lydeffektene produseres av vedsettet, som kanskje ikke er riktig tilkoblet. Slå AV hovedbryteren, løft deretter vedsettet forsiktig og kontroller at ledningskontakten er ordentlig tilkoblet på baksiden. Hvis problemet vedvarer, kobler du kabelen fra vedsettet ved å klemme på kontakten og trekke den ut. Plugg den inn igjen og plasser vedsettet på nytt.

Omgivelseslys ikke synlig

På dagtid er det ikke sikkert at omgivelseslyset er synlig. Omgivelseslyset er utformet for å være diskret og mest synlig i svakt lys, spesielt om natten. Sørg for å teste det i mørket. Hvis det fortsatt ikke fungerer, kan det være et maskinvareproblem, og du bør kontakte kundestøtte.

Varmeapparatet fungerer ikke

Peisovnen blåser varmluft bare hvis den innstilte temperaturen er høyere enn den omgivende romtemperaturen, som måles av fjernkontrollens termostat. Kontroller at fjernkontrollen har strøm og befinner seg i samme rom som peisen, borte fra varme- eller kuldekilder.

Hvis oppvarmingsknappen på fjernkontrollen eller appen ikke fungerer, og du ikke kan sette den i SILENT- eller AUTO-modus, må du kontrollere appinnstillingene for å sikre at oppvarmingsfunksjonen ikke er deaktivert.

Kan ikke justere temperaturen

Varmerens termostattemperatur kan bare justeres når varmeren er i SILENT- eller AUTO-modus. Før du justerer temperaturen, må du forsikre deg om at varmeapparatet ikke er i AV-modus.

Unøyaktig termostattemperatur

Romtemperaturen måles av fjernkontrollens innebygde termostat. Sørg for at fjernkontrollen befinner seg i samme rom som peisen, og at den er plassert på et nøytralt sted som ikke er utsatt for direkte varme eller kulde, da dette kan påvirke målingene. Husk at hvis du holder i fjernkontrollen, kan kroppsvarmen din også øke den målte temperaturen.

Termostatfeil

Hvis den eksterne termostaten kobles fra eller ikke fungerer som den skal, blinker termostatlampen rødt, og varmeapparatet vil ikke fungere.

Kontroller at fjernkontrollen har strøm og kan brukes til å styre peisen. Hvis problemet vedvarer, tar du ut batteriene og parer fjernkontrollen på nytt.

① **MERK:** Hvis problemet vedvarer, kan det skyldes en defekt termostatsensor eller fjernkontroll. Det kan hende du trenger en ny fjernkontroll, så kontakt kundestøtte for å få hjelp.

Beskyttelse mot overoppheting utløses

Peisen har en sikkerhetssensor for overoppheting som automatisk deaktiverer oppvarmingsfunksjonen hvis ovnen ikke fungerer som den skal eller hvis enheten overopphetes. Når den utløses, blinker LED-indikatoren for overoppheting rødt.

Hvis dette skjer, vil varmeviften slutte å fungere av sikkerhetsmessige årsaker og må skiftes ut. Slutt å bruke peisen, og kontakt kundeservice for å få hjelp.

△ **ADVARSEL:** Etter at du har festet enheten, må du kontrollere at ventilasjonsåpningene på baksiden er frie og at ingenting hindrer luftstrømmen for å unngå overoppheting. Kontroller også at varmeapparatets vifteutløp ikke er blokkert eller tildekket.

Wi-Fi kobler ikke til

Hvis Tuya Smart-appen finner enheten, men ikke kan koble til Wi-Fi, må du kontrollere at ruterens din bruker 2,4 GHz. Hvis det er en dual-band-ruter, må du forsikre deg om at 2,4 GHz-nettverket er aktivert. Kontroller også at Wi-Fi-navnet og passordet som er angitt i appen, stemmer overens med de som smarttelefonen er koblet til.

Appen finner ikke enheten

Slå først av peisen og sett hovedbryteren på OFF. Slå deretter hovedbryteren på igjen, og enheten vil gå inn i sammenkoblingsmodus, og Wi-Fi-indikatorlampen vil blinke grønt.

Hvis appen fortsatt ikke finner enheten, må du forsikre deg om at den ikke allerede er koblet til en annen smarttelefon med Tuya Smart-appen. Hvis du er usikker, kan du tilbakestille peisens Wi-Fi-innstillinger og prøve å koble til på nytt.

Rengjøring og vedlikehold

Bortsett fra sporadisk rengjøring av støv, er det ikke nødvendig med noe spesielt vedlikehold. Regelmessig rengjøring med en tørr klut er vanligvis tilstrekkelig for å holde apparatet i god stand.

Rengjøring

Slå av enheten og trekk støpselet ut av stikkontakten før rengjøring. Vent til den er helt nedkjølt. Ikke spray enheten med væsker eller senk den ned i vann eller andre væsker.

Bruk en fuktig (ikke våt) klut til å tørke støv fra både innsiden og utsiden. Rengjør stokkene forsiktig og løft forsiktig opp stokksettet for å tørke av det gjennomsiktige bakdekslet.

Bruk en støvsuger med børstefeste til å rengjøre varmeapparatets utløp og ventilasjonsgitteret på baksiden. Unngå sterke rengjøringsmidler eller slipemidler.

⚠ **ADVARSEL:** Fare for elektrisk støt! Åpne aldri kabinettet for rengjøringsformål. Slå ALLTID apparatet AV og trekk ut støpselet fra stikkontakten før du forsøker å rengjøre det. Hvis du ikke gjør dette, kan det føre til elektrisk støt, brann eller personskade.

Bytte batterier

Fjernkontrollen bruker 2 x AAA 1,5 V-batterier. Fjern batteridekslet, ta ut de gamle batteriene og sett inn de nye, og sørg for at de er riktig orientert og festet. Når du har slått på fjernkontrollen, stiller du inn klokkeslett og dag.

★ **TIPS:** Hvis peisen ikke reagerer på fjernkontrollen etter at du har byttet batterier, kan det hende du må koble den til peisen på nytt.

ⓘ **MERK:** Gamle batterier må resirkuleres eller kastes på riktig måte, og skal ikke kastes sammen med husholdningsavfallet. Batterier må aldri kastes i ild, da dette kan føre til en eksplosjon.

Lagring

Når enheten ikke er i bruk, skal den oppbevares på et tørt, støvfritt sted, og om mulig pakkes i originalemballasjen. Vikle opp varmekabelen pent for å unngå skader.

Service

Siden dette produktet er permanent installert eller bygget inn i veggen, er det utviklet for enkle reparasjoner hjemme uten behov for å fjerne eller desinstallere enheten. All service kan utføres fra forsiden, med plug-and-play-deler som enkelt kan byttes ved å følge instruksjonene i Reparasjonsguide-videoene.

Skann QR-koden nedenfor for å få tilgang til Reparasjonsguide-spillelisten:



Bruk kun originale reservedeler fra produsenten. Vår kundestøtte vil sørge for reservedeler og veiledning. Følg instruksjonene i garantiheftet for å kontakte kundestøtte.

ⓘ **MERK:** Før du forsøker noen reparasjon, må du sørge for å se videoene i Reparasjonsguiden.

⚠ **ADVARSEL:** Fare for elektrisk støt! Slå ALLTID apparatet AV og trekk ut støpselet fra stikkkontakten før du prøver å skifte ut deler eller utføre reparasjoner. Hvis du ikke gjør dette, kan det føre til elektrisk støt, brann eller personskade.

Gjenvinning

Emballasje

Når du har pakket ut produktet, bør du vurdere å beholde hovedboksen. Den svarte, elegante esken er designet for å være robust og kan gjenbrukes som en praktisk oppbevaringsboks for eiendelene dine.

Pappesker kan i stor grad resirkuleres som en del av husholdningens resirkuleringsprogram, for eksempel i papir-/kartongbøtter eller offentlige innsamlingscontainere. Flat ut esken, fjern teip og alt annet beskyttende materiale enn papp, og legg den i resirkuleringsbeholderen.

Alle beskyttende skummaterialer er resirkulerbare og skal kastes i egnet beholder for resirkulerbare materialer, ikke sammen med vanlig husholdningsavfall.



Produkt

Dette produktet må ikke kastes sammen med husholdningsavfall. Ta det i stedet med til et oppsamlingssted for resirkulering av elektronisk utstyr. Riktig avhending bidrar til å beskytte miljøet og menneskers helse.

For mer informasjon, kontakt lokale myndigheter eller avfallshåndteringstjenesten.



Batterier

Dette produktet inneholder batterier, som ikke skal kastes sammen med husholdningsavfall. For å beskytte miljøet og menneskers helse må du følge lokale forskrifter for korrekt avhending av batterier.

Ta kontakt med lokale myndigheter for retningslinjer for sikker avhending eller resirkulering. Riktig avhending bidrar til å forhindre negative effekter på både miljøet og folkehelsen.



Samsvarserklæring

Vi, PEFOC.RO SRL, lokalisert på Principala 320, Mohu, Sibiu, Romania, 557262, erklærer under vårt eneansvar at produktet

TAGU PowerFlame 2 Elektrisk peis
modellnummer
E621EU og E621UK

er i samsvar med de grunnleggende kravene og relevante bestemmelser i følgende direktiver. Følgende harmoniserte standarder er også anvendt:

Direktiv	Harmoniserte standarder
EMC-direktiv 2014/30/EU	EN IEC 55014-1:2021, EN IEC 55014-2:2021
Lavspenningsdirektivet (LVD) 2014/35/EU	EN 60335-2-30:2009 + A11:2012 + A1:2020 + A12:2020 + A2:2022 + A13:2022, EN 60335-1:2012 + A11:2014 + A13: 2017 + A1: 2019 + A14:2019 + A2:2019 + A15:2021 + A16:2023, EN 62233:2008
RED-direktivet 2014/53/EU	EN 301 489-1 V2.2.3, EN 301 489-17 V3.2.4, EN 300 328 V2.2.2, EN IEC 62311: 2020
Økodesigndirektiv 2024/1103	EN 50564:2011, EN 60675:1995+A1:1998+A2:2018 +A11:2019
ROHS-direktiv 2015/863/EU	EN IEC 63000:2018

Denne erklæringen er utstedt under produsentens eneansvar.

Elektronisk signert
Benjamin Prodea, administrerende direktør

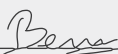

Benjamin-Ovidiu Prodea (Sep 15, 2024 15 37 GMT+3)

Juridisk merknad

Innhold

Alt innhold, inkludert tekst, bilder og design i dette heftet, er TAGUs immaterielle eiendom. Uautorisert bruk eller reproduksjon kan føre til rettslige skritt.

Produkt

Produktets design, funksjoner og teknologi er juridisk beskyttet og dekket av ett eller flere patenter eller registrerte design. For mer informasjon, vennligst besøk www.tagu.eu/patents.

Bruk av dette produktet, dets design eller teknologi uten behørig tillatelse, eller i strid med patenter, er ikke tillatt og kan føre til rettslige skritt.

Produsent og importør i EU

PEFOC.RO SRL
Principală 320, Mohu, Sibiu, Romania, 557262
www.tagu.eu | help@tagu.eu

Spis treści

Wstęp

Witamy	269
Informacje dotyczące bezpieczeństwa	270
Specyfikacje	272

Obsługa

Przegląd	274
Pierwsze kroki	275
Harmonogram ogrzewania	278
Aplikacja	280
Rozwiązywanie problemów	284

Informacje

Czyszczenie i konserwacja	287
Serwis	288
Recykling	289
Deklaracja zgodności	290
Informacje prawne	291

Witamy

Witam,

Gratulujemy zakupu! Aby rozpocząć, przeczytaj uważnie niniejsze instrukcje i zachowaj je na przyszłość.

Aby uzyskać dostęp do najnowszej instrukcji obsługi w wielu językach, przejdź na stronę www.tagu.eu/manuals lub zeskanuj poniższy kod QR.

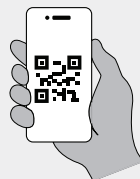

ⓘ **UWAGA:** Nie ponosimy odpowiedzialności za szkody spowodowane nieprzestrzeganiem instrukcji i niewłaściwym użytkowaniem.

Informacje dotyczące bezpieczeństwa

Podczas instalacji i użytkowania tego produktu należy przestrzegać podstawowych środków ostrożności, aby zmniejszyć ryzyko pożaru, porażenia prądem, obrażeń ciała lub uszkodzenia produktu.

Środki ostrożności dotyczące instalacji

- Nie należy instalować kominka przy użyciu zwykłego przedłużacza. Zamiast tego należy podłączyć go do uziemionego gniazda elektrycznego 220 V, 15 A.
- Należy unikać podłączania innych urządzeń do tego samego obwodu elektrycznego co grzejnik.
- Nigdy nie należy przeciążać obwodu. Jeśli grzejnik wyłączy wyłącznik automatyczny, przed ponownym użyciem odłącz wszystkie inne urządzenia w tym samym obwodzie.
- Podczas instalacji upewnij się, że z tyłu jest 20 mm wolnej przestrzeni na otwory wentylacyjne.
- Po instalacji należy upewnić się, że urządzenie można odłączyć od gniazdk elektrycznego za pomocą dostępnej wtyczki lub przełącznika.
- Przed użyciem urządzenia należy upewnić się, że napięcie podane na tabliczce znamionowej jest zgodne z lokalnym zasilaniem.
- Należy używać wyłącznie oryginalnego przewodu zasilającego dostarczonego z urządzeniem.
- Nie należy umieszczać kabla zasilającego pod dywanami lub wykładzinami, a także unikać jego zwisania nad ostrymi krawędziami lub dotykania gorących powierzchni.
- Nie ustawiać grzejnika kominkowego bezpośrednio pod gniazdkiem elektrycznym.
- Nie instalować i nie używać na zewnątrz.
- Nie instaluj i nie używaj grzejnika w pobliżu źródeł wody, takich jak wanny, prysznice lub baseny.
- Meble, zastawy i materiały łatwopalne należy trzymać w odległości co najmniej 1 metra od urządzenia.
- Nigdy nie zanurzaj urządzenia w wodzie lub innym płynie.

Środki ostrożności dotyczące obsługi

- Aby zapobiec przegrzaniu, nie przykrywaj grzejnika.
- Ten grzejnik jest przeznaczony wyłącznie do użytku domowego i nie nadaje się do celów przemysłowych.
- Nie używaj urządzenia, jeśli nie działa ono prawidłowo lub jest w jakikolwiek sposób uszkodzone.
- Nie używaj grzejnika do suszenia ubrań.
- Należy unikać obsługi urządzenia mokrymi rękami lub w pobliżu gorących powierzchni.
- Jeśli przewód zasilający jest uszkodzony, nie wolno używać grzejnika.
- Nie używaj grzejnika z programatorem, wyłącznikiem czasowym lub innym urządzeniem do automatycznego włączania, ponieważ istnieje ryzyko pożaru, jeśli grzejnik zostanie przykryty lub umieszczony w niewłaściwy sposób.
- Aby uniknąć zagrożenia związanego z przypadkowym zresetowaniem wyłącznika termicznego, urządzenie nie może być zasilane przez zewnętrzne urządzenie przełączające, takie jak wyłącznik czasowy, ani podłączone do obwodu, który jest regularnie włączany i wyłączany przez media.
- Należy używać wyłącznie akcesoriów zalecanych przez producenta, ponieważ niewłaściwe akcesoria mogą spowodować zagrożenie lub uszkodzenie.
- Dzieci nie powinny bawić się urządzeniem. Czyszczenie i konserwacja nie mogą być wykonywane przez dzieci bez nadzoru.
- Dzieci w wieku 8 lat i starsze, a także osoby o ograniczonych zdolnościach fizycznych, sensorycznych lub umysłowych, mogą korzystać z urządzenia wyłącznie pod nadzorem i zgodnie z instrukcjami osoby świadomej związanego z tym ryzyka. Dzieci powinny być zawsze nadzorowane, aby nie bawiły się grzejnikiem.
- Dzieci w wieku poniżej 3 lat powinny być trzymane z dala od urządzenia, chyba że są pod stałym nadzorem. Dzieci w wieku od 3 lat do 8 lat mogą włączać/wyłączać urządzenie tylko pod warunkiem, że zostało ono umieszczone lub zainstalowane w przewidzianej dla niego normalnej pozycji roboczej i zostały poinstruowane o bezpiecznym korzystaniu z urządzenia oraz zrozumiały związane z tym zagrożenia.
- Dzieci w wieku od 3 do 8 lat nie mogą podłączać, regulować i czyścić urządzenia ani wykonywać czynności konserwacyjnych.
- Przed czyszczeniem należy upewnić się, że urządzenie jest odłączone od zasilania i całkowicie schłodzone. Do czyszczenia nie należy używać ściernych środków chemicznych.

⚠ OSTRZEŻENIE: Ryzyko poparzenia! Niektóre części tego produktu mogą stać się bardzo gorące i spowodować oparzenia. Szczególną uwagę należy zwrócić na miejsca, w których przebywają dzieci i osoby szczególnie narażone.

Specyfikacje

Szczegóły produktu

Zasilanie	220-240 V AC, 50 Hz
Zużycie energii	1400-1600W
Obwód znamionowy	15 Amp
Rozmiar	szerokość 710 mm wysokość 633 mm głębokość 143 mm
Waga	12,7 kg
Standard WiFi	802.11 b/g/n
Częstotliwość WiFi	2,4 GHz
Temperatura pracy	0°C - 50°C
Wilgotność względna podczas pracy	30% - 70%
Ochrona przed wilgocią	IPX0 - brak ochrony

Efektywność energetyczna

Identyfikatory modeli	E621EU, E621UK		
Pozycja	Symbol	Wartość	Jednostka
Moc cieplna			
Nominalna moc cieplna	Pnom	1.6	kW
Minimalna moc cieplna (orientacyjna)	Pmin	0.75	kW
Maksymalna ciągła moc grzewcza	Pmax,c	1.6	kW
Zużycie energii			
W trybie wyłączenia	Po	0	W
W trybie gotowości	Psm	NIE DOTYCZY	W
W trybie bezczynności	Pidle	NIE DOTYCZY	W
W trybie gotowości sieci	Pnsm	1.99	W
Tryb gotowości z wyświetlaniem informacji lub stanu			nie
Sezonowa efektywność energetyczna ogrzewania pomieszczeń w trybie aktywnym	na	92	%
Rodzaj doprowadzanego ciepła, kontrola temperatury w pomieszczeniu			
jednostopniowa moc grzewcza i brak regulacji temperatury w pomieszczeniu			nie
dwa lub więcej stopni ręcznych, brak regulacji temperatury w pomieszczeniu			nie
z mechanicznym termostatem do regulacji temperatury w pomieszczeniu			nie
z elektroniczną regulacją temperatury w pomieszczeniu			nie
Elektroniczne sterowanie temperaturą w pomieszczeniu plus timer dzienny			nie
Elektroniczna kontrola temperatury w pomieszczeniu plus tygodniowy wyłącznik czasowy			tak
Inne opcje sterowania			
kontrola temperatury w pomieszczeniu z wykrywaniem obecności			nie
kontrola temperatury w pomieszczeniu z wykrywaniem otwartego okna			nie
Opcja kontroli odległości			tak
adaptacyjna kontrola startu			nie
ograniczenie czasu pracy			tak
czujnik czarnej żarówki			nie
Funkcja samouczenia się			nie
dokładność kontroli			nie

Przegląd

Panel sterowania

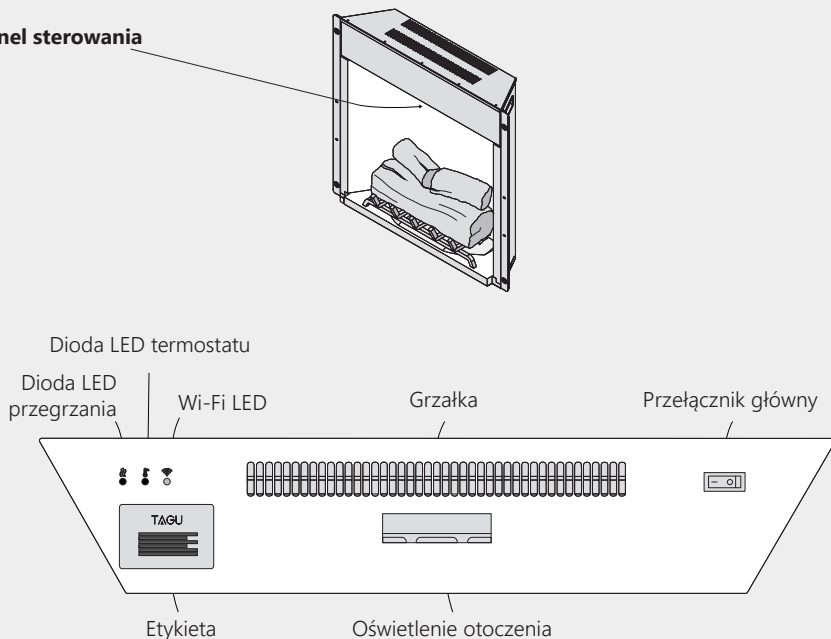

Pilot zdalnego sterowania

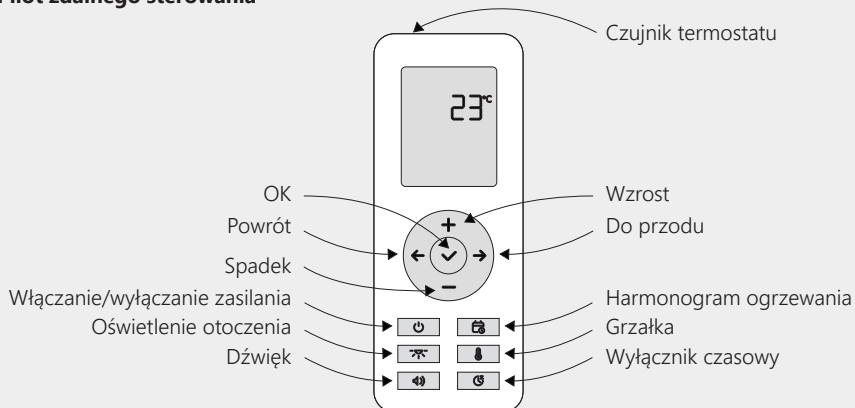

Pierwsze kroki

Rozpakowywanie

Po rozpakowaniu produktu warto zachować główne pudełko. Czarne, eleganckie pudełko zostało zaprojektowane tak, aby było wytrzymałe i mogło być ponownie wykorzystane jako wygodny pojemnik do przechowywania rzeczy.

Po usunięciu pianki ochronnej z rusztu na polana upewnij się, że tylne nóżki rusztu na polana są prawidłowo umieszczone w czerwonych szczelinach z tyłu popielnika.

★ **WSKAZÓWKA:** Konstrukcja kominka z otwartym frontem umożliwia bezpieczne dotykanie rusztu i jest bezpieczna dla dzieci i zwierząt domowych, ponieważ wykorzystuje prąd o niskim poborze mocy.

① **UWAGA:** Podczas użytkowania należy unikać przesuwania rusztu lub dotykania tylnego mechanizmu, ponieważ może to zakłócić efekt płomienia.

Pierwsze użycie

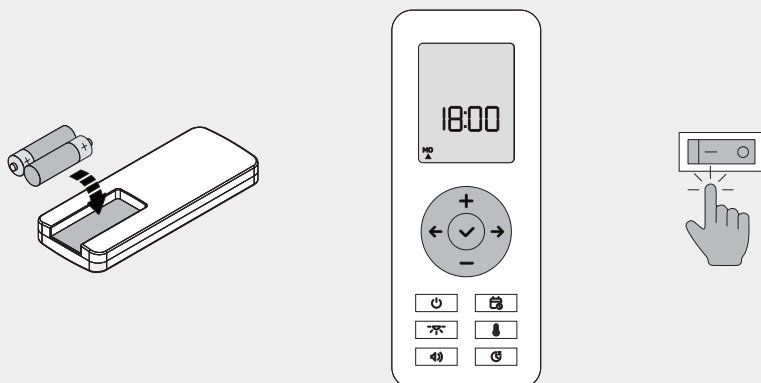

Włóż baterie do pilota zdalnego sterowania i ustaw datę i godzinę na pilocie. Użyj przycisków + i -, aby ustawić godziny i minuty, a następnie naciśnij przycisk ✓, aby potwierdzić. Następnie użyj przycisków ← i →, aby wybrać bieżący dzień tygodnia i naciśnij przycisk ✓, aby potwierdzić.

Na koniec włącz główny wyłącznik zasilania znajdujący się w górnej części kominka.



① **UWAGA:** Po pierwszym włączeniu przełącznika zasilania zielona dioda LED Wi-Fi będzie migać podczas próby połączenia z siecią Wi-Fi i wyłączy się automatycznie po 60 sekundach. Jeśli zostanie wykryta zapisana sieć, wyłączy się natychmiast po nawiązaniu połączenia.

Włączanie/wyłączanie zasilania

Naciśnij przycisk  na pilocie zdalnego sterowania, a efekt płomienia będzie się stopniowo włączał. Ponowne naciśnięcie przycisku  spowoduje powolne wygaszanie efektu płomienia i wyłączenie kominka.

Po 10 sekundach bezczynności pilot zdalnego sterowania przechodzi w tryb gotowości, wyświetlając temperaturę otoczenia (°C) i wszystkie aktywne funkcje. Gdy kominek jest wyłączony, na pilocie wyświetlana jest tylko temperatura w pomieszczeniu.

★ **WSKAZÓWKA:** Aby uzyskać najlepszy efekt płomienia, należy używać kominka przy słabym oświetleniu. Aby poprawić widoczność w ciągu dnia, unikaj umieszczania go w bezpośrednim świetle słonecznym.

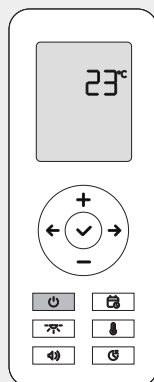

Światło otoczenia

Naciśnij przycisk , aby włączyć efekty oświetlenia otoczenia. Kominek będzie emitował przytulne, migoczące światło, podobne do prawdziwego kominka, przy zmniejszonej jasności (LOW). Naciśnij przycisk ponownie, aby zwiększyć jasność (HIGH) i naciśnij jeszcze raz, aby go wyłączyć (OFF).

★ **WSKAZÓWKA:** Światło otoczenia tworzy subtelny efekt migotania, podobnie jak prawdziwy kominek, i jest najlepiej widoczne wieczorem lub w nocy, gdy w pomieszczeniu jest ciemno. W ciągu dnia światło otoczenia może być niewidoczne.

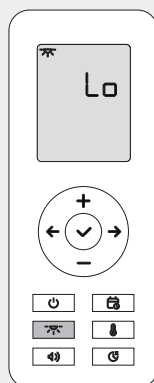

Dźwięk

Naciśnij przycisk , aby włączyć efekty dźwiękowe. Kominek odtworzy relaksujący dźwięk drewna opałowego przy zmniejszonej głośności (LOW). Naciśnij przycisk ponownie, aby zwiększyć głośność (HIGH) i naciśnij go jeszcze raz, aby wyłączyć dźwięk.

★ **WSKAZÓWKA:** W przypadku stałego użytkowania efekt dźwiękowy jest najprzyjemniejszy przy NISKIEJ głośności, gdzie pozostaje delikatny i subtelny.

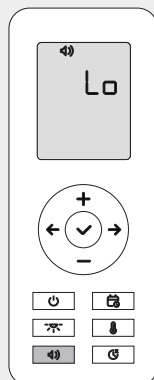

Grzałka

Naciśnij przycisk , aby włączyć ogrzewanie i wyregulować temperaturę. Użyj przycisków + i -, aby ustawić żądaną temperaturę w pomieszczeniu. Kominek będzie nawiewał gorące powietrze tylko wtedy, gdy temperatura otoczenia spadnie poniżej ustawionej temperatury.

Pierwszy tryb (SILENT) jest trybem domyślnym, w którym ciepłe powietrze jest wydychywane powoli i cicho, co jest idealne do utrzymywania stałej temperatury w pomieszczeniu. Ponowne naciśnięcie przycisku  powoduje przejście do trybu normalnego (AUTO), w którym pomieszczenie jest ogrzewane szybciej, ale głośniejszy, ponieważ grzejnik pracuje z pełną mocą.

Naciśnij przycisk jeszcze raz, aby wyłączyć ogrzewanie. Po wyłączeniu wentylator będzie kontynuował nadmuch chłodnego powietrza przez 30 sekund, aby pomóc urządzeniu ostygnąć.

★ **WSKAZÓWKA:** Dla bezpieczeństwa w miejscach publicznych lub w pobliżu dzieci można tymczasowo wyłączyć funkcję ogrzewania za pośrednictwem aplikacji. Gdy funkcja ta jest wyłączona, grzejnikiem nie można sterować za pomocą pilota ani aplikacji.

① **UWAGA:** Po pierwszym włączeniu grzejnika może być wyczuwalny lekki zapach. Jest to normalne i nie powinno się powtórzyć, chyba że grzejnik nie był używany przez dłuższy czas.

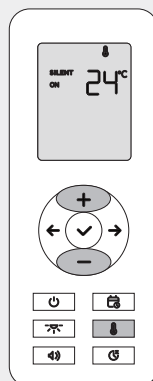

Termostat

Czujnik termostatu jest wbudowany w pilota zdalnego sterowania. Aby uzyskać dokładne odczyty temperatury, należy upewnić się, że pilot jest zawsze zasilany i znajduje się w tym samym pomieszczeniu co kominek, z dala od bezpośrednich źródeł ciepła lub zimna.

Gdy grzałka jest aktywna, automatycznie włącza się i wyłącza, aby osiągnąć i utrzymać ustawioną temperaturę w oparciu o temperaturę otoczenia wykrytą przez termostat.

① **UWAGA:** Trzymanie pilota w dłoni przez kilka minut może spowodować nieznaczny wzrost odczytu temperatury z powodu nagrzania ciała. Jest to normalne zjawisko, po którym temperatura powróci do normalnego poziomu.

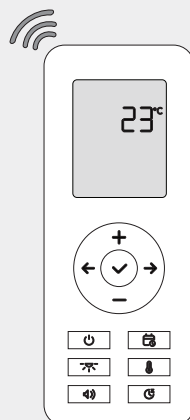

Wyłącznik czasowy

Naciśnij przycisk , aby ustawić automatyczne wyłączenie kominka po upływie ustawionego czasu. Naciśnij przycisk kilkakrotnie, aby przełączać między opcjami od 1 godziny do 9 godzin lub wyłączyć wyłącznik czasowy.

ⓘ **UWAGA:** Aktywacja wyłącznika czasowego uśpienia spowoduje automatyczne anulowanie aktywnego harmonogramu ogrzewania.

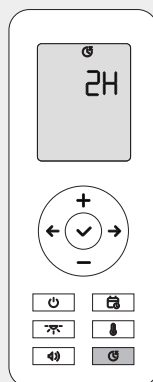



Harmonogram ogrzewania







Jak to działa

Kominiek i ogrzewanie można zaprogramować tak, aby włączały się i wyłączały automatycznie na podstawie dziennego harmonogramu. Można ustawić żadaną temperaturę oraz wybrać czas rozpoczęcia i zakończenia dla każdego dnia tygodnia.

Można na przykład zaplanować ogrzewanie pomieszczenia do temperatury 23°C od poniedziałku do piątku na godzinę przed powrotem do domu z pracy.



Ustawianie godziny i dnia

Przed ustawieniem harmonogramu ogrzewania należy upewnić się, że godzina i dzień są prawidłowe. Przytrzymaj przycisk  na pilocie, aby sprawdzić lub zmienić godzinę i dzień. Użyj przycisku , aby przełączać między godzinami, minutami i dniem.

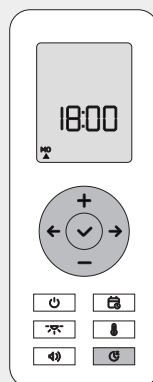
Aby ustawić godzinę, naciśnij przyciski  i , a następnie naciśnij przycisk , aby potwierdzić. Aby zmienić dzień, użyj przycisków  i  i wybierz bieżący dzień tygodnia, a następnie naciśnij przycisk , aby potwierdzić.



Ustawianie harmonogramu

Naciśnij przycisk , aby uzyskać dostęp do ustawień harmonogramu. Użyj przycisków \leftarrow i \rightarrow , aby przewijać dni, a następnie naciśnij przycisk \checkmark , aby wprowadzić ustawienia dla wybranego dnia. Dostosuj temperaturę, czas rozpoczęcia (ON) i czas zakończenia (OFF) za pomocą przycisków $+$ i $-$, naciskając przycisk \checkmark , aby potwierdzić każdy krok. Aby wrócić, naciśnij ponownie przycisk .

Po zakończeniu konfigurowania dnia przejdź do następnego i powtórz ten proces. Pod symbolem dnia pojawi się mały trójkąt wskazujący, że harmonogram jest aktywny.

① **UWAGA:** Aktywacja harmonogramu ogrzewania automatycznie anuluje ustawiony wyłącznik czasowy uśpienia.

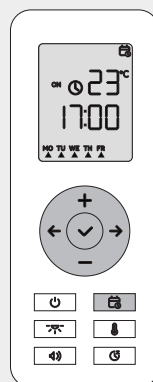

Anulowanie harmonogramu na dany dzień

Aby usunąć harmonogram dla określonego dnia, naciśnij przycisk , aby przejść do ustawień harmonogramu, użyj przycisków \leftarrow i \rightarrow , aby wybrać dzień i naciśnij przycisk $-$.

Trójkąt zniknie, wskazując, że harmonogram ogrzewania na ten dzień został anulowany.

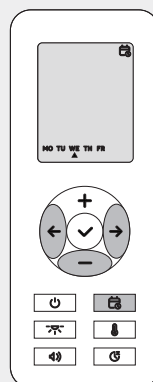

Anulowanie harmonogramu na wszystkie dni

Aby zresetować i anulować cały harmonogram, naciśnij i przytrzymaj przycisk  na pilocie przez 10 sekund.

Wszystkie harmonogramy zostaną usunięte, a na wyświetlaczu pojawi się komunikat "rE".

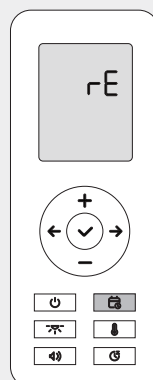

Aplikacja

Jak to działa

Wszystkimi funkcjami kominka można sterować bezpośrednio z telefonu za pomocą aplikacji Tuya Smart, która jest wygodniejsza i bardziej przyjazna dla użytkownika niż pilot. Możesz także skonfigurować sterowanie głosowe za pomocą Siri, Asystenta Google lub Alexy, aby włączyć kominek za pomocą prostego polecenia głosowego.

ⓘ **UWAGA:** Nawet jeśli do sterowania kominkiem używany jest telefon, temperatura otoczenia jest nadal mierzona przez termostat pilota. Upewnij się, że pilot jest zawsze zasilany i znajduje się w tym samym pomieszczeniu co kominek.

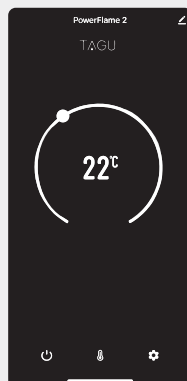

Konfiguracja

Najpierw pobierz aplikację Tuya Smart, wyszukując ją w App Store lub skanując poniższy kod QR.



Po instalacji upewnij się, że główny wyłącznik zasilania kominka jest włączony. Otwórz aplikację, dotknij, aby dodać nowe urządzenie i poszukaj "PowerFlame 2" na liście. Wybierz go, wybierz sieć Wi-Fi i wprowadź hasło. Następnie kominek zostanie dodany do aplikacji.

ⓘ **UWAGA:** Kominek łączy się tylko z siecią Wi-Fi 2,4 GHz. Jeśli router jest dwuzakresowy, upewnij się, że sieć 2,4 GHz jest włączona, a telefon jest z nią połączony.

Wł./Wył

Stuknij przycisk , aby włączyć kominek. Dotknij go ponownie, aby go wyłączyć. Po ponownym włączeniu kominek automatycznie zapamięta ostatnie ustawienia.

Ogrzewanie

Dotknij przełącznika , aby włączyć ogrzewanie i wybrać tryb SILENT lub AUTO. Gdy ogrzewanie jest aktywne, użyj kółka przewijania, aby ustawić żadaną temperaturę w pomieszczeniu. Kominek będzie nadmuchiwał gorące powietrze tylko wtedy, gdy temperatura w pomieszczeniu spadnie poniżej ustawionej temperatury.

① **UWAGA:** Temperaturę można regulować tylko wtedy, gdy aktywna jest funkcja ogrzewania.

Ustawienia

Stuknij , aby ustawić harmonogram ogrzewania, wyłącznik czasowy lub dostosować głośność dźwięku i jasność oświetlenia otoczenia.

Siri

Kominkiem można sterować za pomocą Siri na telefonie iPhone, głośniku HomePod lub komputerze Mac. Najpierw musisz ręcznie utworzyć automatyzację dla każdego polecenia za pomocą aplikacji Tuya Smart i dodać ją do Skrótów Siri.

Aby utworzyć automatyzację włączającą kominek, otwórz aplikację Tuya Smart. Przejdź do zakładki SCENE, dotknij przycisku  w prawym górnym rogu i wybierz "Launch Tap to Run". W sekcji "Then" wybierz "Control Single Device", wybierz kominek, wybierz On/Off i ustaw go na On. Nazwij tę scenę "POWERFLAME ON". Aby wyłączyć kominek, powtórz kroki, ale wybierz opcję Wyłącz i nazwij ją "POWERFLAME OFF".

Możesz także utworzyć więcej poleceń dla różnych funkcji kominka, takich jak dźwięk lub ogrzewanie. Po ustawieniu automatyzacji dodaj je do skrótów Siri. Na karcie Scena znajdź sekcję "Dotknij, aby uruchomić", dotknij "Dodaj do Siri", wybierz każdą czynność i dotknij Gotowe.

Po kilku sekundach można sterować kominkiem za pomocą Siri, wypowiadając nazwę skrótu, taką jak "POWERFLAME ON" lub "POWERFLAME OFF".

Google Assistant

Możesz podłączyć swój kominek do Google Home i użyć Asystenta Google lub inteligentnych głośników Nest, aby włączyć kominek za pomocą głosu. Możesz na przykład powiedzieć "Hej Google, POWERFLAME ON".

Aby rozpocząć, otwórz aplikację Tuya, wybierz kominek z listy urządzeń i dotknij przycisku edycji  w prawym górnym rogu. W sekcji Usługi innych firm wybierz Asystenta Google i postępuj zgodnie z instrukcjami wyświetlanymi na ekranie, aby połączyć aplikację Tuya Smart z aplikacją Google Home. Po połączeniu kominek pojawi się w aplikacji Google Home i będzie można nim sterować z tego miejsca.

Teraz do sterowania kominkiem można używać poleceń głosowych Asystenta Google, takich jak "POWERFLAME ON" lub "POWERFLAME OFF".

Amazon Alexa

Możesz podłączyć swój kominek do Amazon Alexa i sterować nim za pomocą poleceń głosowych za pomocą inteligentnych głośników Echo.

Aby rozpocząć, otwórz aplikację Tuya, wybierz kominek z listy urządzeń i dotknij przycisku edycji  w prawym górnym rogu. W sekcji Usługi innych firm wybierz Alexa i postępuj zgodnie z instrukcjami wyświetlanymi na ekranie, aby połączyć aplikację Tuya Smart z aplikacją Amazon Alexa. Po połączeniu kominek pojawi się w aplikacji Alexa i będzie można nim sterować.

Teraz do sterowania kominkiem można używać poleceń głosowych Alexa, takich jak "POWERFLAME ON" lub "POWERFLAME OFF".



Udostępnianie urządzenia

Aby umożliwić rodzinie lub znajomym sterowanie kominkiem za pomocą aplikacji Tuya na ich telefonie, można udostępnić im urządzenie.

Otwórz aplikację Tuya, wybierz kominek z listy urządzeń i dotknij przycisku edycji  w prawym górnym rogu. Następnie dotknij "Udostępnij urządzenie" i postępuj zgodnie z instrukcjami wyświetlanymi na ekranie. Umożliwi to innym sterowanie kominkiem z własnej aplikacji Tuya.

Wyłączanie ogrzewania

Dla bezpieczeństwa w miejscach publicznych, salonach wystawowych lub w pobliżu dzieci można tymczasowo wyłączyć funkcję ogrzewania. Gdy funkcja ta jest wyłączona, grzejnikiem nie można sterować za pomocą pilota ani aplikacji.

Gdy kominek jest włączony, dotknij , aby wejść do ustawień, a następnie dotknij  obok "Ogrzewanie wyłączone", aby wyłączyć i zablokować grzejnik. Po wyłączeniu funkcja ogrzewania nie będzie działać z pilotem ani aplikacją. Aby ją odblokować i włączyć ponownie, dotknij , aby przełączyć przełącznik z powrotem.

① **UWAGA:** Po ponownym włączeniu grzejnik powróci do tych samych ustawień, co przed wyłączeniem.

Resetowanie Wi-Fi

Jeśli zmieniasz sieć Wi-Fi lub naprawiasz problemy z połączeniem, możesz zresetować połączenie Wi-Fi za pomocą pilota.

Aby zresetować, najpierw wyłącz kominek i ustaw wyłącznik główny w pozycji OFF. Następnie przełącz główny przełącznik z powrotem do pozycji ON. Natychmiast przytrzymaj przycisk  na pilocie przez 10 sekund. Na pilocie powinien pojawić się komunikat "rE", a zielona dioda LED Wi-Fi zacznie migać. Oznacza to, że kominek został odłączony od Wi-Fi, usunięty z aplikacji Tuya i jest gotowy do ponownego dodania.

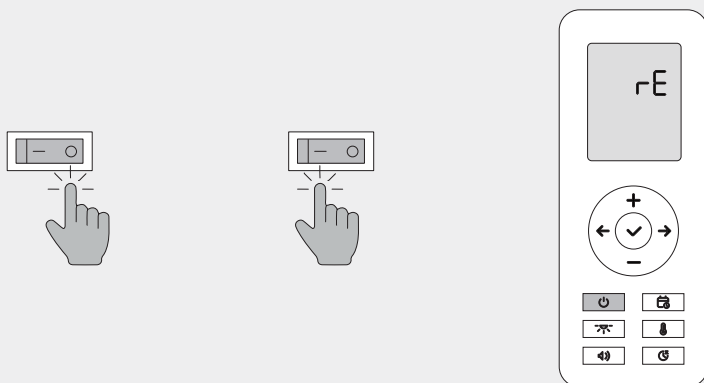

① **UWAGA:** Upewnij się, że pierwszą czynnością po włączeniu kominka jest przytrzymanie przycisku  na pilocie. Jeśli najpierw naciśniesz inny przycisk, reset nie zadziała, a na pilocie pojawi się "EE". W takim przypadku należy powtórzyć proces resetowania.

Rozwiązywanie problemów

Wskaźniki stanu LED

Diody LED w górnej części kominka wskazują stan urządzenia lub problemy. Podczas normalnej pracy powinny pozostać wyłączone.

Wi-Fi miga na zielono	Urządzenie jest wykrywalne i wyszukuje sieć.
Termostat miga na czerwono	Czujnik termostatu w pilocie jest odłączony lub działa nieprawidłowo.
Przegrzanie miga na czerwono	Zadziałało zabezpieczenie przed przegrzaniem, wskazując na problem z nagrzewnicą.

Parowanie pilota

Jeśli pilot jest zasilany, ale nie odpowiada, lub jeśli został wymieniony na nowy, konieczne będzie ponowne sparowanie pilota.

Wyłącz firebox za pomocą głównego wyłącznika zasilania, a następnie włącz go ponownie. Następnie naciśnij i przytrzymaj przycisk  na pilocie przez 7 sekund. Po sparowaniu na wyświetlaczu pojawi się "rE", a pilot będzie gotowy do użycia.

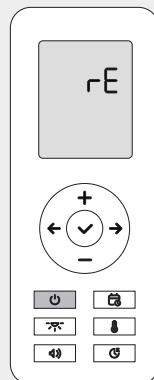
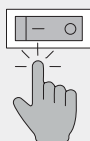
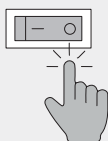

Pilot nie działa

Upewnij się, że pilot ma baterie, ekran jest włączony, a główny wyłącznik kominka jest włączony. Następnie wyjmij i ponownie włóż baterie, a następnie ustaw godzinę i dzień, ponieważ pilot nie będzie działał, dopóki nie zostanie to zrobione. Jeśli nadal nie działa, spróbuj ponownie sparować pilota z kominkiem.

Kominek nie włącza się

Najpierw upewnij się, że główny wyłącznik zasilania jest ustawiony w pozycji ON, przewód zasilający jest prawidłowo podłączony z tyłu urządzenia, a gniazdo zasilania zapewnia prąd. Następnie upewnij się, że w pilocie zdalnego sterowania znajdują się baterie. Jeśli problemy nie ustąpią, spróbuj ponownie sparować pilota.

Niespodziewane włączenie/wyłączenie kominka

Upewnij się, że nie ma aktywnego harmonogramu ogrzewania lub wyłącznika czasowego, ponieważ mogą one automatycznie włączać lub wyłączać kominek. Aby to zapewnić, zresetuj i anuluj harmonogram ogrzewania dla wszystkich dni, jak wyjaśniono w sekcji harmonogramu ogrzewania.

Efekt płomienia lub dźwięk nie działa

Płomień i efekty dźwiękowe są generowane przez zestaw polan, który może nie być prawidłowo podłączony. Wyłącz główny wyłącznik, a następnie ostrożnie podnieś zestaw polan i sprawdź, czy złącze przewodu jest prawidłowo podłączone z tyłu. Jeśli problem nie ustąpi, odłącz przewód od zestawu dziennika, ściskając złącze i wyciągając je. Podłącz go z powrotem i zmień położenie zestawu kłód.

Światło otoczenia niewidoczne

W ciągu dnia światło otoczenia może być niewidoczne. Podświetlenie otoczenia zostało zaprojektowane tak, aby było subtelne i najlepiej widoczne przy słabym oświetleniu, zwłaszcza w nocy. Pamiętaj, aby przetestować je w ciemności. Jeśli nadal nie działa, może to być problem sprzętowy i należy skontaktować się z pomocą techniczną.

Grzałka nie działa

Nagrzewnica będzie nadmuchiwać gorące powietrze tylko wtedy, gdy ustawiona temperatura jest wyższa niż temperatura otoczenia w pomieszczeniu, mierzona przez termostat pilota. Upewnij się, że pilot ma zasilanie i znajduje się w tym samym pomieszczeniu co kominek, z dala od źródeł ciepła lub zimna.

Jeśli przycisk ogrzewania na pilocie lub w aplikacji nie działa i nie można ustawić trybu SILENT lub AUTO, sprawdź ustawienia aplikacji, aby upewnić się, że funkcja ogrzewania nie jest wyłączona.

Nie można dostosować temperatury

Temperaturę termostatu nagrzewnicy można regulować tylko wtedy, gdy nagrzewnica pracuje w trybie SILENT lub AUTO. Przed regulacją temperatury należy upewnić się, że ogrzewanie nie jest wyłączone.

Niedokładna temperatura termostatu

Temperatura w pomieszczeniu jest mierzona przez wbudowany termostat pilota zdalnego sterowania. Upewnij się, że pilot znajduje się w tym samym pomieszczeniu co kominek, w neutralnym miejscu, z dala od bezpośredniego ciepła lub zimna, ponieważ może to wpłynąć na odczyty. Pamiętaj, że jeśli trzymasz pilota, ciepło twojego ciała może również podnieść zmierzoną temperaturę.

Błąd termostatu

Jeśli zdalny termostat zostanie odłączony lub ulegnie awarii, dioda LED termostatu będzie migać na czerwono, a grzejnik nie będzie działać.

Sprawdź, czy pilot ma zasilanie i może być używany do sterowania kominkiem. Jeśli problem nie ustąpi, należy wyjąć baterie i ponownie sparować pilota.

① **UWAGA:** Jeśli problem nie ustąpi, przyczyną może być uszkodzony czujnik termostatu lub pilot. Może być potrzebny nowy pilot, więc skontaktuj się z pomocą techniczną w celu uzyskania pomocy.

Zadziałało zabezpieczenie przed przegraniem

Kominek jest wyposażony w czujnik przegrzania, który automatycznie wyłącza funkcję ogrzewania w przypadku awarii grzałki lub przegrzania urządzenia. Po wyzwoleniu wskaźnik LED przegrzania będzie migać na czerwono.

Jeśli tak się stanie, dmuchawa nagrzewnicy przestanie działać ze względów bezpieczeństwa i należy ją wymienić. Należy zaprzestać korzystania z kominka i skontaktować się z pomocą techniczną w celu uzyskania pomocy.

△ **OSTRZEŻENIE:** Po zamocowaniu urządzenia, aby zapobiec przegrzaniu, należy upewnić się, że tylne otwory wentylacyjne są drożne i nic nie blokuje przepływu powietrza. Należy również sprawdzić, czy wylot dmuchawy nagrzewnicy nie jest zablokowany lub zakryty.

Wi-Fi nie łączy się

Jeśli aplikacja Tuya Smart App znajdzie urządzenie, ale nie może połączyć się z Wi-Fi, sprawdź, czy router działa na częstotliwości 2,4 GHz. Jeśli jest to router dwuzakresowy, upewnij się, że sieć 2,4 GHz jest włączona. Upewnij się również, że nazwa Wi-Fi i hasło wprowadzone w aplikacji są zgodne z tymi, z którymi połączony jest smartfon.

Aplikacja nie może znaleźć urządzenia

Najpierw należy wyłączyć kominek i przełączyć główne zasilanie na OFF. Następnie ponownie włącz główny przełącznik, a urządzenie przejdzie w tryb parowania, a wskaźnik LED Wi-Fi zacznie migać na zielono.

Jeśli aplikacja nadal nie może znaleźć urządzenia, upewnij się, że nie jest ono już połączone z innym smartfonem za pomocą aplikacji Tuya Smart. Jeśli nie masz pewności, zresetuj ustawienia Wi-Fi kominka i spróbuj połączyć się ponownie.

Czyszczenie i konserwacja

Poza okazjonalnym czyszczeniem z kurzu, nie jest wymagana żadna specjalna konserwacja. Regularne czyszczenie suchą szmatką jest zazwyczaj wystarczające do utrzymania urządzenia w dobrym stanie.

Czyszczenie

Przed czyszczeniem należy wyłączyć urządzenie i wyjąć wtyczkę z gniazda zasilania. Poczekaj, aż urządzenie całkowicie ostygnie. Nie należy spryskiwać urządzenia płynami ani zanurzać go w wodzie lub innych płynach.

Użyć wilgotnej (nie mokrej) ściereczki, aby wytrzeć kurz zarówno wewnątrz, jak i na zewnątrz. Ostrożnie wyczyść polana i delikatnie podnieś zestaw polan, aby wytrzeć przezroczystą tylną pokrywę.

Do czyszczenia wylotu nagrzewnicy i kratki wentylacyjnej z tyłu należy użyć odkurzacza z nasadką szczotkową. Unikaj silnych środków czyszczących lub materiałów ściernych.

⚠ **OSTRZEŻENIE:** Ryzyko porażenia prądem! Nigdy nie otwieraj obudowy w celu czyszczenia. Przed przystąpieniem do czyszczenia należy ZAWSZE wyłączyć urządzenie i wyjąć wtyczkę z gniazdka. Niezastosowanie się do tego zalecenia może spowodować porażenie prądem, pożar lub obrażenia ciała.

Wymiana baterii

Pilot zdalnego sterowania wykorzystuje 2 baterie AAA 1,5 V. Zdejmij pokrywę baterii, wyjmij stare baterie i włóż nowe, upewniając się, że są prawidłowo ułożone i zabezpieczone. Po włączeniu pilota ustaw godzinę i dzień.

★ **WSKAZÓWKA:** Jeśli kominek nie reaguje na pilota po wymianie baterii, może być konieczne ponowne sparowanie go z kominkiem.

ⓘ **UWAGA:** Stare baterie muszą zostać poddane recyklingowi lub utylizacji w odpowiedni sposób i nie powinny być wyrzucane razem z odpadami domowymi. Nigdy nie należy wrzucać baterii do ognia, ponieważ może to spowodować wybuch.

Przechowywanie

Gdy urządzenie nie jest używane, należy przechowywać je w suchym, wolnym od kurzu miejscu i, jeśli to możliwe, zapakować je w oryginalny karton. Kabel grzałki należy starannie nawinąć, aby uniknąć jego uszkodzenia.

Serwis

Ponieważ ten produkt jest trwale zainstalowany lub zabudowany w ścianie, został zaprojektowany tak, aby umożliwić łatwe naprawy w domu, bez konieczności demontażu lub odinstalowania. Cały serwis można wykonać od frontu, przy użyciu części plug-and-play, które można łatwo wymienić, postępując zgodnie z instrukcjami zawartymi w filmach Przewodnika Napraw.

Zeskanuj poniższy kod QR, aby uzyskać dostęp do playlisty Przewodnika Napraw:

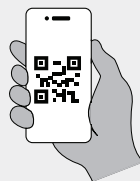

Należy używać wyłącznie oryginalnych części zamiennych producenta. Nasz dział obsługi klienta zapewni części zamienne i wskazówki. Aby skontaktować się z działem obsługi klienta, należy postępować zgodnie z instrukcjami zawartymi w broszurze gwarancyjnej.

ⓘ **UWAGA:** Przed przystąpieniem do jakichkolwiek napraw obejrzyj filmy w Przewodniku Napraw.

⚠ **OSTRZEŻENIE:** Ryzyko porażenia prądem! Przed przystąpieniem do wymiany części lub naprawy należy ZAWSZE wyłączyć urządzenie i wyjąć wtyczkę z gniazdka. Niezastosowanie się do tego zalecenia może spowodować porażenie prądem, pożar lub obrażenia ciała.

Recykling

Opakowanie

Po rozpakowaniu produktu warto zachować główne pudełko. Czarne, eleganckie pudełko zostało zaprojektowane tak, aby było wytrzymałe i mogło być ponownie wykorzystane jako wygodny pojemnik do przechowywania rzeczy.

Pudełka kartonowe są powszechnie poddawane recyklingowi w ramach programów recyklingu gospodarstw domowych, takich jak pojemnik na papier/karton lub pojemniki do zbiórki publicznej. Pudełko należy spłaszczyć, usunąć z niego taśmę i wszystkie inne materiały zabezpieczające, a następnie umieścić je w pojemniku na surowce wtórne.

Wszystkie piankowe materiały ochronne nadają się do recyklingu i powinny być wyrzucane do odpowiedniego pojemnika na surowce wtórne, a nie do zwykłych odpadów domowych.



Produkt

Tego produktu nie wolno wyrzucać razem z odpadami domowymi. Zamiast tego należy oddać go do wyznaczonego punktu recyklingu sprzętu elektronicznego. Prawidłowa utylizacja pomaga chronić środowisko i ludzkie zdrowie.

Aby uzyskać więcej informacji, należy skontaktować się z lokalnymi władzami lub służbami zajmującymi się utylizacją odpadów.



Baterie

Ten produkt zawiera baterie, których nie należy wyrzucać razem z odpadami domowymi. Aby chronić środowisko i zdrowie ludzkie, należy przestrzegać lokalnych przepisów dotyczących prawidłowej utylizacji baterii.

Należy skontaktować się z lokalnymi władzami w celu uzyskania wytycznych dotyczących bezpiecznej utylizacji lub recyklingu. Prawidłowa utylizacja pomaga zapobiegać negatywnym skutkom zarówno dla środowiska, jak i zdrowia publicznego.



Deklaracja zgodności

My, PEFOC.RO SRL, z siedzibą pod adresem Principala 320, Mohu, Sibiu, Rumunia, 557262, oświadczamy na naszą wyłączną odpowiedzialność, że produkt

Kominek elektryczny TAGU PowerFlame 2
numery modeli
E621EU i E621UK

jest zgodny z zasadniczymi wymaganiami i odpowiednimi przepisami następujących dyrektyw. Zastosowano również następujące normy zharmonizowane:

Dyrektywa	Zharmonizowane standardy
Dyrektywa EMC 2014/30/UE	EN IEC 55014-1:2021, EN IEC 55014-2:2021
Dyrektywa niskonapięciowa (LVD) 2014/35/UE	EN 60335-2-30:2009 + A11:2012 + A1:2020 + A12:2020 + A2:2022 + A13:2022, EN 60335-1:2012 + A11:2014 + A13: 2017 + A1: 2019 + A14:2019 + A2:2019 + A15:2021 + A16:2023, EN 62233:2008
Dyrektywa RED 2014/53/UE	EN 301 489-1 V2.2.3, EN 301 489-17 V3.2.4, EN 300 328 V2.2.2, EN IEC 62311: 2020
Dyrektywa w sprawie ekoprojektu 2024/1103	EN 50564:2011, EN 60675:1995+A1:1998+A2:2018 +A11:2019
Dyrektywa ROHS 2015/863/UE	EN IEC 63000:2018

Niniejsza deklaracja jest wydawana na wyłączną odpowiedzialność producenta.

Podpis elektroniczny
Beniamin Prodea, dyrektor zarządzający

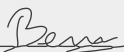

Beniamin-Prodea (Sep 15, 2024 15 37 GMT+3)

Informacje prawne

Treść

Cała zawartość, w tym tekst, obrazy i projekt niniejszej broszury, stanowi własność intelektualną TAGU. Nieautoryzowane użycie lub powielanie może prowadzić do podjęcia kroków prawnych.

Produkt

Konstrukcja, funkcje i technologia tego produktu są prawnie chronione i objęte co najmniej jednym patentem lub zarejestrowanym wzorem. Więcej informacji można znaleźć na stronie www.tagu.eu/patents.

Używanie tego produktu, jego projektu lub technologii bez odpowiedniej autoryzacji lub z naruszeniem patentów jest niedozwolone i może prowadzić do podjęcia kroków prawnych.

Producent i importer w UE

PEFOC.RO SRL
Principală 320, Mohu, Sibiu, Romania, 557262
www.tagu.eu | help@tagu.eu

Conținut

Introducere

Bun venit	293
Informații de siguranță	294
Specificații	296

Operare

Prezentare generală	298
Începerea utilizării	299
Program de încălzire	302
Aplicație	304
Depanare	308

Informații

Curățare și întreținere	311
Service	312
Reciclare	313
Declarație de conformitate	314
Notificare legală	315

Bun venit

Bună ziua,

Felicitări pentru achiziția dvs.! Pentru a începe, vă rugăm să citiți cu atenție aceste instrucțiuni și să le păstrați pentru referințe viitoare.

Pentru a accesa cel mai recent manual de utilizare în mai multe limbi, accesați www.tagu.eu/manuals sau scanați codul QR de mai jos.

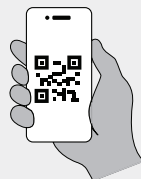

① **NOTĂ:** Nu ne asumăm nicio răspundere pentru daunele cauzate de nerespectarea instrucțiunilor și utilizarea necorespunzătoare.

Informații de siguranță

La instalarea și utilizarea acestui produs, respectați precauțiile de bază pentru a reduce riscul de incendiu, șoc electric, vătămare sau deteriorare a produsului.

Precauții de instalare

- Nu instalați șemineul folosind un prelungitor obișnuit. În schimb, conectați-l la o priză electrică împământată de 220 V, 15 A.
- Evitați conectarea altor aparate la același circuit electric ca și încălzitorul.
- Nu supraîncărcați niciodată circuitul. Dacă încălzitorul declanșează întrerupătorul de circuit, scoateți din priză toate celelalte aparate de pe același circuit înainte de a-l utiliza din nou.
- La instalare, asigurați-vă că există un spațiu liber de 20 mm pentru ventilatoarele din spate.
- După instalare, asigurați-vă că aparatul poate fi deconectat de la priză folosind o fișă sau un întrerupător accesibil.
- Înainte de a utiliza aparatul, asigurați-vă că tensiunea de pe plăcuța cu date corespunde alimentării locale.
- Utilizați numai cablul de alimentare original furnizat cu unitatea.
- Nu așezați cablul de alimentare sub covoare sau mochete și evitați să îl lăsați să atârne peste margini ascuțite sau să atingă suprafețe fierbinți.
- Nu poziționați încălzitorul pentru șemineu direct sub o priză.
- Nu instalați și nu utilizați în exterior.
- Nu instalați și nu utilizați încălzitorul în apropierea surselor de apă, cum ar fi băi, dușuri sau piscine.
- Țineți mobila, perdelele și materialele inflamabile la cel puțin 1 metru distanță de unitate.
- Nu scufundați niciodată aparatul în apă sau în orice alt lichid.

Precauții de funcționare

- Pentru a preveni supraîncălzirea, nu acoperiți încălzitorul.
- Acest încălzitor este destinat exclusiv uzului casnic și nu este potrivit pentru scopuri industriale.
- Nu utilizați aparatul dacă este defect sau deteriorat în vreun fel.
- Nu utilizați încălzitorul pentru a usca haine.
- Evitați utilizarea aparatului cu mâinile ude sau în apropierea suprafețelor fierbinți.
- Dacă cablul de alimentare este deteriorat, nu puneți încălzitorul în funcțiune.
- Nu utilizați încălzitorul cu un programator, un cronometru sau orice dispozitiv de pornire automată, deoarece există riscul de incendiu dacă încălzitorul este acoperit sau amplasat incorect.
- Pentru a evita un pericol de resetare accidentală a întrerupătorului termic, acest aparat nu trebuie să fie alimentat printr-un dispozitiv de comutare extern, cum ar fi un temporizator, sau conectat la un circuit care este pornit și oprit în mod regulat de către utilități.
- Utilizați numai accesoriile recomandate de producător, deoarece accesoriile necorespunzătoare pot cauza pericol sau deteriorări.
- Copiii nu trebuie să se joace cu aparatul. Curățarea și întreținerea de către utilizator nu trebuie să fie efectuate de copii fără supraveghere.
- Copiii cu vârsta de 8 ani și peste, precum și persoanele cu capacități fizice, senzoriale sau mentale limitate, pot utiliza aparatul numai sub supravegherea și instruirea unei persoane conștiente de riscurile asociate. Copiii trebuie supravegheați întotdeauna pentru a vă asigura că nu se joacă cu încălzitorul.
- Copiii cu vârsta mai mică de 3 ani trebuie ținuți la distanță dacă nu sunt supravegheați permanent. Copiii cu vârsta cuprinsă între 3 ani și mai puțin de 8 ani trebuie să pornească/oprească aparatul numai cu condiția ca acesta să fi fost plasat sau instalat în poziția normală de funcționare prevăzută și să fi fost supravegheați sau instruiți cu privire la utilizarea aparatului într-un mod sigur și la înțelegerea pericolelor implicate.
- Copiii cu vârsta cuprinsă între 3 ani și mai puțin de 8 ani nu trebuie să conecteze, să regleze și să curețe aparatul sau să efectueze întreținerea de către utilizator.
- Înainte de curățare, asigurați-vă că aparatul este scos din priză și complet răcit. Evitați utilizarea substanțelor chimice abrazive pentru curățare.

⚠ **AVERTISMENT:** Risc de arsuri! Unele părți ale acestui produs pot deveni foarte fierbinți și pot provoca arsuri. Trebuie acordată o atenție deosebită acolo unde sunt prezenți copii și persoane vulnerabile.

Specificații

Detalii despre produs

Sursă de alimentare	220-240V AC, 50Hz
Consumul de energie	1400-1600W
Clasificarea circuitului	15 Amp
Mărime	lățime 710 mm înălțime 633 mm adâncime 143 mm
Greutate	12,7 kg
Standard WiFi	802.11 b/g/n
Frecvența WiFi	2,4 GHz
Temperatura de funcționare	0°C - 50°C
Umiditatea relativă a funcționării	30% - 70%
Protecție împotriva umidității	IPX0 - fără protecție

Eficiența energetică

Identificatori de model	E621EU, E621UK		
Articolul	Simbol	Valoare	Unitate
Putere termică			
Putere termică nominală	Pnom	1.6	kW
Putere termică minimă (indicativ)	Pmin	0.75	kW
Putere termică maximă continuă	Pmax,c	1.6	kW
Consumul de energie			
În modul oprit	Po	0	W
În modul standby	Psm	N/A	W
În modul inactiv	Pidle	N/A	W
În standby de rețea	Pnsm	1.99	W
Mod standby cu afișarea informațiilor sau a stării			nu
Eficiența energetică sezonieră pentru încălzirea spațiilor în modul activ	ns, pe	92	%
Tipul de intrare de căldură, controlul temperaturii camerei			
ieșire de căldură într-o singură etapă și fără control al temperaturii camerei			nu
două sau mai multe trepte manuale, fără control al temperaturii camerei			nu
cu termostat mecanic pentru controlul temperaturii camerei			nu
cu control electronic al temperaturii camerei			nu
control electronic al temperaturii camerei plus temporizator de zi			nu
control electronic al temperaturii camerei plus temporizator săptămânal			da
Alte opțiuni de control			
controlul temperaturii camerei, cu detectarea prezenței			nu
controlul temperaturii camerei, cu detectarea ferestrei deschise			nu
opțiune de control al distanței			da
control adaptiv al pornirii			nu
limitarea timpului de lucru			da
senzor cu bec negru			nu
funcționalitate de autoînvățare			nu
acuratețea controlului			nu

Prezentare generală

Panou de control

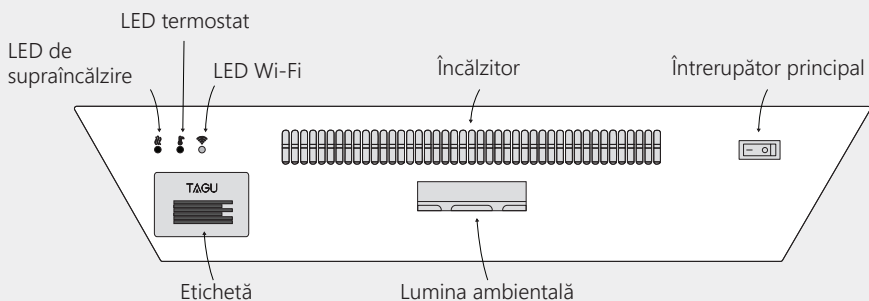
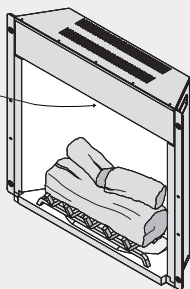

Telecomandă

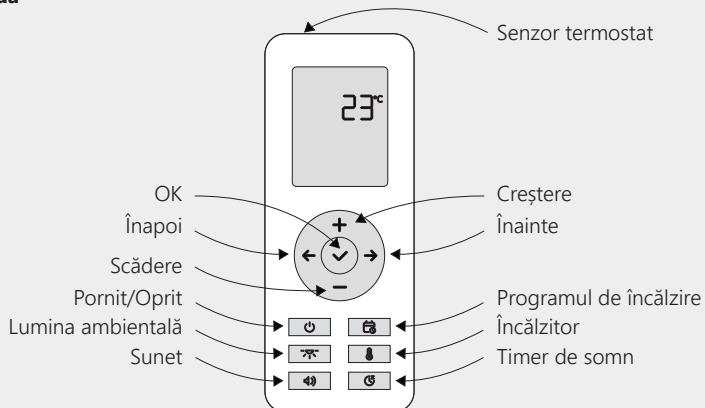

Începerea utilizării

Despachetarea

După despachetarea produsului, luați în considerare păstrarea cutiei principale. Cutia neagră, elegantă, a fost concepută pentru a fi rezistentă și reutilizată ca un recipient de depozitare convenabil pentru lucrurile dvs.

După îndepărtarea spumei de protecție de pe grătarul pentru bușteni, asigurați-vă că picioarele din spate ale grătarului pentru bușteni sunt poziționate corect în spațiile roșii din partea din spate a jarului.

★ **SFAT:** Designul șemineului cu față deschisă permite atingerea în siguranță a buștenilor și este sigur pentru copii și animale de companie, deoarece utilizează curent de putere redusă.

① **NOTĂ:** În timpul utilizării, evitați să mișcați grătarul cu bușteni sau să atingeți mecanismul din spate, deoarece acest lucru ar putea interfera cu efectul flăcării.

Prima utilizare

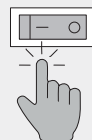
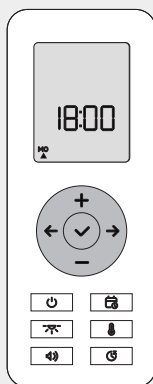
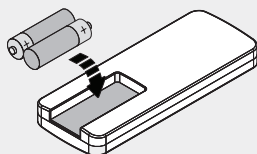

Introduceți bateriile în telecomandă și setați data și ora pe telecomandă. Utilizați butoanele + și - pentru a regla orele și minutele, apoi apăsați butonul ✓ pentru a confirma. Apoi, utilizați butoanele ← și → pentru a selecta ziua curentă a săptămânii și apăsați ✓ pentru a confirma.

În cele din urmă, porniți întrerupătorul principal de alimentare situat în partea superioară a șemineului.



① **NOTĂ:** Când întrerupătorul este pornit pentru prima dată, LED-ul Wi-Fi verde va clipi în timp ce încearcă să se conecteze la Wi-Fi și se va stinge automat după 60 de secunde. Dacă este detectată o rețea salvată, acesta se va stinge imediat după conectare.

Pornit/Oprit

Apăsați butonul  de pe telecomandă, iar efectul de flăcără se va aprinde treptat. Apăsați din nou butonul , iar efectul de flăcără va dispărea încet pe măsură ce șemineul se stinge.

După 10 secunde de inactivitate, telecomanda intră în modul Standby, afișând temperatura ambientală a camerei (°C) și orice funcții active. Atunci când șemineul este oprit, pe telecomandă va fi afișată doar temperatura camerei.

★ **SFAT:** Pentru cel mai bun efect al flăcării, utilizați șemineul în lumină slabă. Pentru a îmbunătăți vizibilitatea în timpul zilei, evitați să îl amplasați în lumina directă a soarelui.

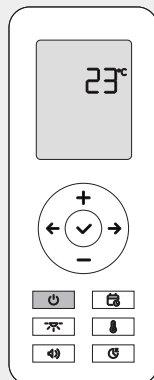

Lumina ambientală

Apăsați butonul  pentru a activa efectele de lumină ambientală. Șemineul va proiecta o lumină confortabilă, palpătoare, similară unui șemineu real, la o luminozitate redusă (LOW). Apăsați din nou butonul pentru a crește luminozitatea (HIGH) și apăsați încă o dată pentru a o dezactiva.

★ **SFAT:** Lumina ambientală creează un efect subtil de pâlpare, ca un șemineu real, și este cel mai bine vizibilă seara sau noaptea, când camera este întunecată. În timpul zilei, este posibil ca lumina ambientală să nu fie vizibilă.

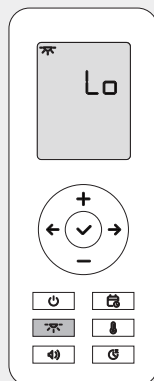

Sunet

Apăsați butonul  pentru a activa efectele sonore. Șemineul va reda un sunet relaxant de lemn de foc la volum redus (LOW). Apăsați din nou butonul pentru a crește volumul (HIGH) și apăsați-l încă o dată pentru a opri sunetul.

★ **SFAT:** Pentru utilizare permanentă, efectul sonor este cel mai plăcut la volum scăzut, unde rămâne blând și subtil.

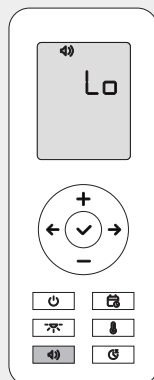

Încălzitor

Apăsați butonul  pentru a porni încălzirea și a regla temperatura. Utilizați butoanele + și - pentru a seta temperatura dorită a camerei. Șemineul va sufla aer cald numai când temperatura ambientală scade sub temperatura setată.

Primul mod (SILENT) este cel implicit, în care aerul cald este suflat lent și silențios, ideal pentru menținerea constantă a temperaturii camerei. Apăsați din nou butonul  pentru a trece la modul normal (AUTO), care încălzește camera mai repede, dar mai zgomotos, deoarece încălzitorul funcționează la putere maximă.

Apăsați butonul încă o dată pentru a opri încălzirea. După oprire, ventilatorul va continua să sufle aer rece timp de 30 de secunde pentru a ajuta unitatea să se răcească.

★ **SFAT:** Pentru siguranță în spațiile publice sau în preajma copiilor, puteți dezactiva temporar funcția de încălzire prin intermediul aplicației. Atunci când este dezactivat, încălzitorul nu poate fi controlat de telecomandă sau de aplicație.

① **NOTĂ:** Este posibil să se observe un miros ușor atunci când încălzitorul este pornit pentru prima dată. Acest lucru este normal și nu ar trebui să se repete decât dacă încălzitorul nu a fost utilizat pentru o perioadă îndelungată.

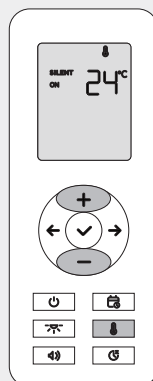

Termostat

Senzorul termostatului este încorporat în telecomandă. Pentru citiri precise ale temperaturii, asigurați-vă că telecomanda este întotdeauna alimentată și că rămâne în aceeași cameră cu șemineul, departe de orice sursă directă de căldură sau frig.

Atunci când încălzitorul este activat, acesta va porni și se va opri automat pentru a atinge și menține temperatura setată, în funcție de temperatura ambientală detectată de termostat.

① **NOTĂ:** Ținerea telecomenzii în mână timp de câteva minute poate face ca temperatura să crească ușor din cauza căldurii corpului. Acest lucru este normal, iar temperatura va reveni la normal la scurt timp după aceea.

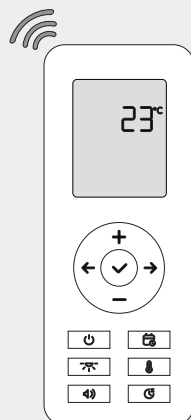

Oprire automată

Apăsați butonul  pentru a seta șemineul să se oprească automat după un timp setat. Apăsați butonul în mod repetat pentru a parcurge opțiunile de la 1 oră la 9 ore sau pentru a dezactiva temporizatorul de somn.

① **NOTĂ:** Activarea temporizatorului de somn va anula automat orice program de încălzire activ.

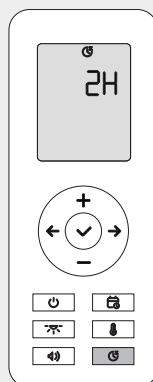



Program de încălzire







Cum funcționează

Șemineul și încălzirea pot fi programate să pornească și să se oprească automat pe baza unui program zilnic. Puteți seta temperatura dorită și puteți alege orele de pornire și oprire pentru fiecare zi a săptămânii.

De exemplu, îl puteți programa să încălzească camera la 23°C, de luni până vineri, cu o oră înainte să ajungeți acasă de la serviciu.



Setarea orei și a zilei

Înainte de a seta programul de încălzire, asigurați-vă că ora și ziua sunt corecte. Țineți apăsat butonul  de pe telecomandă pentru a verifica sau schimba ora și ziua. Utilizați butonul  pentru a comuta între ore, minute și zi.

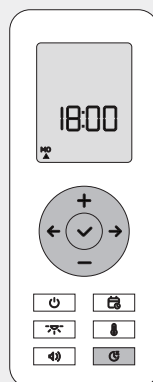
Pentru a regla ora, apăsați butoanele  și , apoi apăsați  pentru a confirma. Pentru a schimba ziua, utilizați butoanele  și  și selectați ziua curentă a săptămânii, apoi apăsați  pentru a confirma.



Setarea programului

Apăsați butonul  pentru a accesa setările programului. Utilizați butoanele ← și → pentru a parcurge zilele, apoi apăsați ✓ pentru a intra în setările pentru ziua selectată. Reglați temperatura, ora de pornire (ON) și ora de oprire (OFF) folosind butoanele + și -, apăsând ✓ pentru a confirma fiecare pas. Pentru a reveni înapoi, apăsați din nou butonul .

După ce ați terminat de configurat o zi, treceți la următoarea și repetați procesul. Un triunghi mic va apărea sub simbolul zilei, indicând că un program este activ.

① **NOTĂ:** Activarea programului de încălzire va anula automat orice setare de oprire automată.

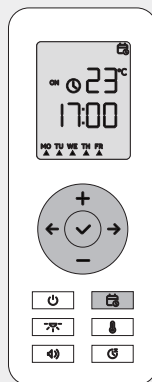

Anularea programului pentru o zi

Pentru a șterge programul pentru o anumită zi, apăsați butonul  pentru a accesa setările programului, utilizați butoanele ← și → pentru a selecta ziua și apăsați butonul -.

Triunghiul va dispărea, indicând faptul că programul de încălzire pentru ziua respectivă a fost anulat.

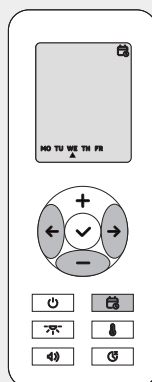

Anularea programului pentru toate zilele

Pentru a reseta și a anula întregul program, apăsați și mențineți apăsat butonul  de pe telecomandă timp de 10 secunde.

Toate programele vor fi șterse, iar afișajul va indica "rE".

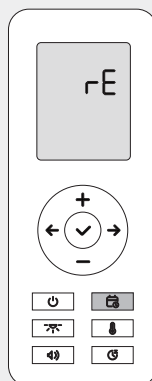

Aplicație

Despre

Puteți controla toate funcțiile șemineului direct de pe telefonul dvs. utilizând aplicația Tuya Smart, care este mai convenabilă și mai ușor de utilizat decât telecomanda. De asemenea, puteți configura controlul vocal cu Siri, Google Assistant sau Alexa pentru a porni șemineul cu o simplă comandă vocală.

① **NOTĂ:** Chiar și atunci când utilizați telefonul pentru a controla șemineul, temperatura ambientală este în continuare măsurată de termostatul telecomenzii. Asigurați-vă că telecomanda are întotdeauna alimentare și rămâne în aceeași cameră cu șemineul.

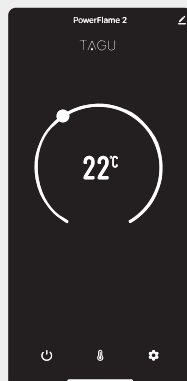

Configurare

În primul rând, descărcați aplicația Tuya Smart căutând-o în App Store sau scanând codul QR de mai jos.

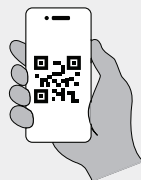

După instalare, asigurați-vă că întrerupătorul principal de alimentare al șemineului este PORNIT. Deschideți aplicația, atingeți pentru a adăuga un dispozitiv nou și căutați "PowerFlame 2" în listă. Selectați-l, alegeți rețeaua Wi-Fi și introduceți parola. După aceea, șemineul va fi adăugat la aplicație.

① **NOTĂ:** Șemineul se conectează numai la o rețea Wi-Fi de 2,4 GHz. Dacă routerul dvs. este dual-band, asigurați-vă că rețeaua de 2,4 GHz este activată și că telefonul dvs. este conectat la aceasta.

Pornit/Oprit

Atingeți butonul  pentru a porni șemineul. Atingeți-l din nou pentru a-l opri. Când îl porniți din nou, șemineul va reține automat ultimele setări.

Încălzire

Atingeți comutatorul  pentru a porni încălzirea și alegeți modul SILENȚIOS sau AUTO. Odată ce încălzirea este activă, utilizați roțița de derulare pentru a seta temperatura dorită a camerei. Șemineul va sufla aer cald numai atunci când temperatura camerei scade sub temperatura setată.

ⓘ **NOTĂ:** Puteți regla temperatura numai atunci când funcția de încălzire este activă.

Setări

Atingeți  pentru a seta programul de încălzire, cronometrul de somn sau pentru a regla volumul sunetului crepitant și luminozitatea luminii ambientale.

Siri

Vă puteți controla șemineul cu Siri de pe iPhone, HomePod sau Mac. Mai întâi, va trebui să creați manual o automatizare pentru fiecare comandă folosind aplicația Tuya Smart și să o adăugați la Siri Shortcuts.

Pentru a crea o automatizare care să pornească șemineul, deschideți aplicația Tuya Smart. Mergeți la fila SCENE, atingeți butonul  din colțul din dreapta sus și alegeți "Launch Tap to Run". În secțiunea "Then", selectați "Control Single Device", selectați șemineul, alegeți On/Off și setați-l pe On. Numiți această scenă "POWERFLAME ON". Pentru a opri șemineul, repetați pașii, dar alegeți Off și numiți-o "POWERFLAME OFF".

De asemenea, puteți crea mai multe comenzi pentru diferite funcții ale șemineului, cum ar fi sunetul de crepitante sau încălzirea. Odată ce automatizările dvs. sunt setate, adăugați-le la comenzile rapide Siri. În fila Scene, găsiți secțiunea "Tap-to-Run", atingeți "Add to Siri", selectați fiecare acțiune și atingeți Done.

După câteva secunde, puteți controla șemineul utilizând Siri prin rostirea numelui unei scurtături, cum ar fi "POWERFLAME ON" sau "POWERFLAME OFF".

Google Assistant

Vă puteți conecta șemineul la Google Home și puteți utiliza Google Assistant sau difuzoarele inteligente Nest pentru a porni șemineul, utilizând vocea. De exemplu, puteți spune: "Hei Google, POWERFLAME ON".

Pentru a începe, deschideți aplicația Tuya, selectați șemineul din lista Dispozitive și atingeți butonul de editare  din colțul din dreapta sus. În secțiunea Third-Party Services, selectați Google Assistant și urmați instrucțiunile de pe ecran pentru a lega aplicația Tuya Smart cu aplicația Google Home. Odată conectat, șemineul dvs. va apărea în aplicația Google Home și poate fi controlat de acolo.

Acum, puteți utiliza comenzile vocale ale Asistentului Google precum "POWERFLAME ON" sau "POWERFLAME OFF" pentru a controla șemineul.

Amazon Alexa

Vă puteți conecta șemineul la Amazon Alexa și îl puteți controla prin comenzi vocale utilizând difuzoarele inteligente Echo.

Pentru a începe, deschideți aplicația Tuya, selectați șemineul din lista Dispozitive și atingeți butonul de editare  din colțul din dreapta sus. În secțiunea Third-Party Services, selectați Alexa și urmați instrucțiunile de pe ecran pentru a lega aplicația Tuya Smart cu aplicația Amazon Alexa. Odată legat, șemineul dvs. va apărea în aplicația Alexa și poate fi controlat de acolo.

Acum, puteți utiliza comenzile vocale Alexa precum "POWERFLAME ON" sau "POWERFLAME OFF" pentru a controla șemineul.



Partajarea dispozitivului

Pentru a permite familiei sau prietenilor să controleze șemineul folosind aplicația Tuya de pe telefonul lor, puteți partaja dispozitivul cu ei.

Deschideți aplicația Tuya, selectați căminul din lista Dispozitive și atingeți butonul de editare  din colțul din dreapta sus. Apoi, atingeți "Partajare dispozitiv" și urmați instrucțiunile de pe ecran. Acest lucru va permite altor persoane să controleze șemineul din propria lor aplicație Tuya.

Dezactivarea încălzirii

Pentru siguranță în spații publice, showroom-uri sau în preajma copiilor, puteți dezactiva temporar funcția de încălzire. Atunci când este dezactivat, încălzitorul nu poate fi controlat nici de telecomandă, nici de aplicație.

Când șemineul este pornit, atingeți  pentru a intra în setări, apoi atingeți  lângă "Încălzire dezactivată" pentru a dezactiva și bloca încălzitorul. Odată dezactivată, funcția de încălzire nu va funcționa cu telecomanda sau aplicația. Pentru a o debloca și activa din nou, atingeți  pentru a comuta comutatorul înapoi.

ⓘ **NOTĂ:** Când este activat din nou, încălzitorul va reveni la aceleași setări ca înainte de a fi dezactivat.

Resetarea Wi-Fi

Dacă schimbați rețeaua Wi-Fi sau remediați probleme de conectare, puteți reseta conexiunea Wi-Fi utilizând telecomanda.

Pentru a reseta, opriți mai întâi șemineul și poziționați întrerupătorul principal pe OFF. Apoi, întoarceți întrerupătorul principal la poziția ON. Imediat, țineți apăsat butonul  de pe telecomandă timp de 10 secunde. Ar trebui să vedeți "rE" pe telecomandă, iar LED-ul Wi-Fi verde va clipi. Aceasta înseamnă că șemineul a fost deconectat de la Wi-Fi, scos din aplicația Tuya și este gata să fie adăugat din nou.

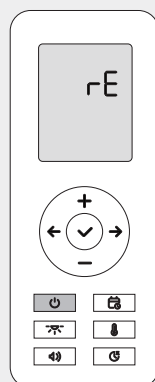
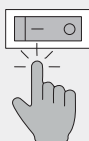
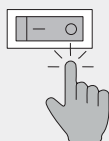



ⓘ **NOTĂ:** Asigurați-vă că primul lucru pe care îl faceți după pornirea șemineului este să țineți apăsat butonul  de pe telecomandă. Dacă apăsați mai întâi un alt buton, resetarea nu va funcționa, iar "EE" va apărea pe telecomandă. În cazul în care se întâmplă acest lucru, repetați procesul de resetare.

Depanare

Indicatori de stare LED

LED-urile din partea de sus a șemineului indică starea sau problemele dispozitivului. În timpul funcționării normale, acestea trebuie să rămână stinse.

 Wi-Fi verde intermitent	Dispozitivul este detectabil și caută rețeaua.
 Termostatul clipește roșu	Senzorul termostatului din telecomandă este fie deconectat, fie defect.
 Supraîncălzire clipește roșu	Protecția la supraîncălzire a fost declanșată, indicând o problemă cu încălzitorul.

Împerecherea telecomenzii

Dacă telecomanda este alimentată, dar nu răspunde, sau dacă ați înlocuit-o cu una nouă, va trebui să asociați din nou telecomanda.

Oprii focarul cu întrerupătorul principal de alimentare, apoi porniți-l din nou. Imediat după aceea, apăsați și mențineți apăsat butonul  de pe telecomandă timp de 7 secunde. Când este împerecheată, pe ecran va apărea "rE", iar telecomanda va fi gata de utilizare.

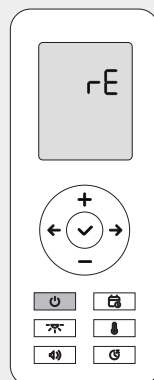
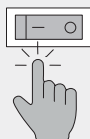
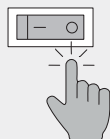

Telecomanda nu funcționează

Asigurați-vă că telecomanda are baterii, ecranul este pornit, iar întrerupătorul principal al șemineului este pornit. În continuare, scoateți și reintroduceți bateriile, apoi setați ora și ziua, deoarece telecomanda nu va funcționa până nu faceți acest lucru. Dacă tot nu funcționează, încercați să asociați din nou telecomanda cu șemineul.

Șemineul nu se aprinde

În primul rând, asigurați-vă că întrerupătorul principal de alimentare este setat pe ON, cablul de alimentare este conectat corect pe partea din spate a unității și că priza de curent furnizează electricitate. Apoi, asigurați-vă că telecomanda are baterii. Dacă problemele persistă, încercați să asociați din nou telecomanda.

Șemineu pornit/oprit în mod neașteptat

Asigurați-vă că nu există un program de încălzire activ sau un temporizator de somn, deoarece acestea pot porni sau opri automat șemineul. Pentru a vă asigura de acest lucru, resetați și anulați programul de încălzire pentru toate zilele, după cum se explică în secțiunea Program de încălzire.

Efectul de flacără sau sunetul nu funcționează

Flăcările și efectele sonore sunt produse de setul de bușteni, care ar putea să nu fie conectat corect. Opriti întrerupătorul principal, apoi ridicați cu atenție setul de bușteni și verificați dacă conectorul de cablu este bine conectat la spate. Dacă problema persistă, deconectați cablul de la setul de bușteni strângând conectorul și trăgându-l afară. Conectați-l la loc și re poziționați setul de bușteni.

Lumina ambientală nu este vizibilă

În timpul zilei, lumina ambientală poate să nu fie vizibilă. Lumina ambientală este proiectată pentru a fi subtilă și mai vizibilă în lumină slabă, în special noaptea. Asigurați-vă că o testați în întuneric. Dacă tot nu funcționează, este posibil să fie o problemă hardware și trebuie să contactați asistența.

Încălzitorul nu funcționează

Încălzitorul va sufla aer cald numai dacă temperatura setată este mai mare decât temperatura ambientală a camerei, măsurată de termostatul telecomenzii. Asigurați-vă că telecomanda este alimentată și se află în aceeași cameră cu șemineul, departe de sursele de căldură sau de frig.

Dacă butonul de încălzire de pe telecomandă sau aplicație nu funcționează și nu îl puteți seta pe modul SILENȚIOS sau AUTOMAT, verificați setările aplicației pentru a vă asigura că funcția de încălzire nu este dezactivată.

Nu se poate regla temperatura

Temperatura termostatalui încălzitorului poate fi reglată numai atunci când încălzitorul este în modul SILENT sau AUTO. Înainte de a regla temperatura, asigurați-vă că încălzirea nu este în modul OFF.

Temperatură inexactă a termostatalui

Temperatura camerei este măsurată de termostatul încorporat al telecomenzii. Asigurați-vă că telecomanda se află în aceeași cameră cu șemineul, poziționată într-un loc neutru, departe de căldură sau frig direct, deoarece acest lucru poate afecta citirile. Rețineți că, dacă țineți telecomanda în mână, căldura corpului dumneavoastră poate, de asemenea, să crească temperatura măsurată.

Eroare de termostat

Dacă termostatul de la distanță se deconectează sau funcționează defectuos, LED-ul termostatului va clipi în roșu și încălzitorul nu va funcționa.

Verificați dacă telecomanda are alimentare și poate fi utilizată pentru a controla șemineul. Dacă problema persistă, scoateți bateriile și asociați din nou telecomanda.

① **NOTĂ:** Dacă problema persistă, ar putea fi din cauza unui senzor de termostat sau a unei telecomenzi defecte. Este posibil să aveți nevoie de o telecomandă nouă, deci contactați asistența pentru asistență.

Protecție la supraîncălzire declanșată

Șemineul are un senzor de siguranță pentru supraîncălzire care dezactivează automat funcția de încălzire dacă încălzitorul funcționează defectuos sau dispozitivul se supraîncălzește. Atunci când este declanșat, indicatorul LED de supraîncălzire va clipi în roșu.

Dacă se întâmplă acest lucru, suflanta încălzitorului nu va mai funcționa din motive de siguranță și trebuie înlocuită. Nu mai utilizați șemineul și contactați asistența pentru asistență.

△ **AVERTISMENT:** După fixarea dispozitivului, pentru a preveni supraîncălzirea, asigurați-vă că orificiile de ventilație din spate sunt libere și că nimic nu obstrucționează fluxul de aer. De asemenea, verificați dacă ieșirea ventilatorului încălzitorului nu este blocată sau acoperită.

Wi-Fi nu se conectează

Dacă Tuya Smart App găsește dispozitivul, dar nu se poate conecta la Wi-Fi, verificați dacă routerul dvs. funcționează la 2,4 GHz. Dacă este un router dual-band, asigurați-vă că rețeaua de 2,4 GHz este activată. De asemenea, confirmați că numele și parola Wi-Fi introduse în aplicație corespund cu cele la care este conectat smartphone-ul dvs.

Aplicația nu poate găsi dispozitivul

Mai întâi, opriți șemineul și comutați alimentarea principală pe OFF. Apoi, porniți din nou întrerupătorul principal, iar dispozitivul va intra în modul de împerechere, cu LED-ul indicator Wi-Fi care clipește în verde.

Dacă aplicația încă nu poate găsi dispozitivul, asigurați-vă că acesta nu este deja conectat la un alt smartphone cu aplicația Tuya Smart. Dacă nu sunteți sigur, resetați setările Wi-Fi ale șemineului și încercați să vă conectați din nou.

Curățare și întreținere

În afară de curățarea ocazională de praf, nu este necesară nicio întreținere specială. Curățarea regulată cu o cârpă uscată este de obicei suficientă pentru a menține aparatul în stare bună.

Curățare

Înainte de curățare, opriți aparatul și scoateți-l din priză. Așteptați până când acesta se răcește complet. Nu pulverizați dispozitivul cu lichide și nu îl scufundați în apă sau alte lichide.

Utilizați o cârpă umedă (nu udă) pentru a șterge praful din interior și din exterior. Curățați cu grijă buștenii și ridicați ușor setul de bușteni pentru a șterge capacul transparent din spate.

Pentru a curăța ieșirea încălzitorului și grila de ventilație de pe spate, utilizați un aspirator cu accesoriu cu perie. Evitați agenții de curățare puternici sau abrazivi.

⚠ AVERTISMENT: Risc de șoc electric! Nu deschideți niciodată carcasa în scopul curățării. Oprți întotdeauna dispozitivul și scoateți-l din priză înainte de a încerca să curățați. Nerespectarea acestei proceduri poate duce la șoc electric, incendiu sau vătămare corporală.

Înlocuirea bateriilor

Telecomanda utilizează 2 baterii AAA de 1,5 V. Scoateți capacul bateriilor, scoateți bateriile vechi și introduceți-le pe cele noi, asigurându-vă că sunt bine orientate și fixate. După pornirea telecomenzii, setați ora și ziua.

★ **SFAT:** Dacă șemineul nu răspunde la telecomandă după înlocuirea bateriilor, este posibil să fie necesar să o asociați din nou cu șemineul.

ⓘ **NOTĂ:** Bateriile vechi trebuie reciclate sau eliminate în mod corespunzător și nu trebuie aruncate împreună cu deșeurile menajere. Nu aruncați niciodată bateriile în foc, deoarece acest lucru ar putea duce la o explozie.

Depozitare

Atunci când nu utilizați unitatea, depozitați-o într-un loc uscat, fără praf și, dacă este posibil, împachetați-o în cutia originală. Înfășurați îngrijit cablul încălzitorului pentru a evita deteriorarea.

Service

Deoarece acest produs este instalat permanent sau integrat în perete, este conceput pentru reparații ușoare realizate acasă, fără a fi necesară demontarea sau scoaterea lui. Toate intervențiile se pot face din partea frontală, cu piese plug-and-play care pot fi înlocuite cu ușurință urmând instrucțiunile din videoclipurile Ghidului de Reparații.

Scanați codul QR de mai jos pentru a accesa playlistul Ghidului de Reparații:

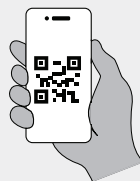

Utilizați numai piese de schimb originale ale producătorului. Asistența noastră pentru clienți vă va oferi piese de schimb și îndrumare. Pentru a contacta asistența pentru clienți, urmați instrucțiunile din broșura de garanție.

ⓘ **NOTĂ:** Înainte de a încerca orice reparație, asigurați-vă că vizionați videoclipurile din Ghidul de Reparații.

⚠ **AVERTISMENT:** Risc de șoc electric! Opriti întotdeauna dispozitivul și deconectați-l de la priză înainte de a încerca să înlocuiți piese sau să efectuați reparații. Nerespectarea acestei proceduri poate duce la șoc electric, incendiu sau vătămare corporală.

Reciclare

Ambalaje

După despachetarea produsului, luați în considerare păstrarea cutiei principale. Cutia neagră, elegantă, a fost concepută pentru a fi rezistentă și reutilizată ca un recipient de depozitare convenabil pentru lucrurile dvs.

Cutiile de carton sunt reciclabile pe scară largă, ca parte a programelor de reciclare a deșeurilor menajere, cum ar fi pubela de hârtie/carton sau containerele de colectare publică. Aplatizați cutia, îndepărtați banda adezivă și toate materialele de protecție care nu sunt din carton, apoi puneți-o în coșul de reciclare.

Toate materialele din spumă de protecție sunt reciclabile și trebuie aruncate în containerul adecvat pentru materiale reciclabile, nu împreună cu deșeurile menajere obișnuite.



Produs

Acest produs nu trebuie eliminat împreună cu deșeurile menajere. În schimb, duceți-l la un punct de colectare desemnat pentru reciclarea echipamentelor electronice. Eliminarea corespunzătoare contribuie la protejarea mediului și a sănătății umane.

Pentru mai multe informații, contactați autoritatea locală sau serviciul de eliminare a deșeurilor.



Baterii

Acest produs conține baterii, care nu trebuie eliminate împreună cu deșeurile menajere. Pentru a proteja mediul și sănătatea umană, vă rugăm să respectați reglementările locale pentru eliminarea corectă a bateriilor.

Consultați autoritățile locale pentru orientări privind eliminarea sau reciclarea în siguranță. Eliminarea corespunzătoare ajută la prevenirea efectelor negative atât asupra mediului, cât și asupra sănătății publice.



Declarație de conformitate

Noi, PEFOC.RO SRL, cu sediul în Principala 320, Mohu, Sibiu, România, 557262, declarăm pe propria răspundere că produsul

TAGU PowerFlame 2 Electric Fireplace
numerele de model
E621EU și E621UK

respectă cerințele esențiale și dispozițiile relevante ale următoarelor directive. De asemenea, au fost aplicate următoarele standarde armonizate:

Directiva	Standarde armonizate
Directiva CEM 2014/30/UE	EN IEC 55014-1:2021, EN IEC 55014-2:2021
Directiva privind joasa tensiune (LVD) 2014/35/UE	EN 60335-2-30:2009 + A11:2012 + A1:2020 + A12:2020 + A2:2022 + A13:2022, EN 60335-1:2012 + A11:2014 + A13: 2017 + A1: 2019 + A14:2019 + A2:2019 + A15:2021 + A16:2023, EN 62233:2008
Directiva RED 2014/53/UE	EN 301 489-1 V2.2.3, EN 301 489-17 V3.2.4, EN 300 328 V2.2.2, EN IEC 62311: 2020
Directiva Ecodesgin 2024/1103	EN 50564:2011, EN 60675:1995+A1:1998+A2:2018 +A11:2019
Directiva ROHS 2015/863/UE	EN IEC 63000:2018

Această declarație este emisă sub responsabilitatea exclusivă a producătorului.

Semnat electronic
Beniamin Prodea, director general

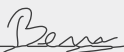

Beniamin-Ovidiu Prodea (Sep 15, 2024 15 37 GMT+3)

Notificare legală

Conținut

Tot conținutul, inclusiv textul, imaginile și designul din această broșură, este proprietatea intelectuală a TAGU. Utilizarea sau reproducerea neautorizată poate conduce la acțiuni în justiție.

Produs

Designul, caracteristicile și tehnologia acestui produs sunt protejate legal și acoperite de unul sau mai multe brevete sau modele înregistrate. Pentru mai multe informații, vă rugăm să vizitați www.tagu.eu/patents.

Utilizarea acestui produs, a designului său sau a tehnologiei fără autorizația corespunzătoare sau prin încălcarea brevetelor nu este permisă și poate conduce la acțiuni în justiție.

Producător și importator în UE

PEFOC.RO SRL
Principala 320, Mohu, Sibiu, România, 557262
www.tagu.eu | help@tagu.eu

Obsah

Úvod

Vitajte	317
Bezpečnostné informácie	318
Špecifikácie	320

Prevádzka

Prehľad	322
Začíname	323
Harmonogram vykurovania	326
Aplikácia	328
Riešenie problémov	332

Informácie

Čistenie a údržba	335
Servis	336
Recyklácia	337
Vyhlasenie o zhode	338
Právne upozornenie	339

Vitajte

Dobrý deň,

Gratulujeme k nákupu! Na začiatok si pozorne prečítajte tieto pokyny a uschovajte si ich pre budúce použitie.

Ak chcete získať prístup k najnovšej používateľskej príručke vo viacerých jazykoch, prejdite na stránku www.tagu.eu/manuals alebo naskenujte nižšie uvedený QR kód.

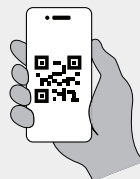

① **POZNÁMKA:** Nenesieme žiadnu zodpovednosť za škody spôsobené nedodržaním pokynov a nesprávnym používaním.

Bezpečnostné informácie

Pri inštalácii a používaní tohto výrobku dodržiavajte základné bezpečnostné opatrenia, aby ste znížili riziko požiaru, úrazu elektrickým prúdom, zranenia alebo poškodenia výrobku.

Bezpečnostné opatrenia pri inštalácii

- Krb neinštalujte pomocou bežného predlžovacieho kábla. Namiesto toho ho pripojte do uzemnenej elektrickej zásuvky 220 V, 15 A.
- Do rovnakého elektrického obvodu ako ohrievač nezapájajte iné spotrebiče.
- Obvod nikdy nepreťažujte. Ak ohrievač vypne istič, pred ďalším použitím odpojte všetky ostatné spotrebiče z toho istého okruhu.
- Pri inštalácii sa uistite, že je vzadu 20 mm voľný priestor pre vetracie otvory.
- Po inštalácii sa uistite, že spotrebič je možné odpojiť od elektrickej zásuvky pomocou prístupnej zástrčky alebo vypínača.
- Pred použitím spotrebiča sa uistite, že napätie uvedené na štítku zodpovedá miestnemu napájaniu.
- Používajte len s originálnym napájacím káblom dodaným s prístrojom.
- Napájací kábel neumiestňujte pod koberce alebo predložky a nenechávajte ho visieť na ostrých hranách alebo sa dotýkať horúcich povrchov.
- Krbové vykurovacie teleso neumiestňujte priamo pod elektrickú zásuvku.
- Neinštalujte a nepoužívajte vo vonkajšom prostredí.
- Ohrievač neinštalujte a nepoužívajte v blízkosti zdrojov vody, ako sú vane, sprchy alebo bazény.
- Nábytok, závesy a horľavé materiály udržiavajte vo vzdialenosti najmenej 1 meter od jednotky.
- Nikdy neponárajte spotrebič do vody alebo inej kvapaliny.

Prevádzkové opatrenia

- Aby ste zabránili prehriatiu, ohrievač nezakrývajte.
- Tento ohrievač je určený len na použitie v domácnosti a nie je vhodný na priemyselné účely.
- Spotrebič nepoužívajte, ak je nefunkčný alebo akýmkoľvek spôsobom poškodený.
- Ohrievač nepoužívajte na sušenie oblečenia.
- Spotrebič nepoužívajte s mokrými rukami alebo v blízkosti horúcich povrchov.
- Ak je napájací kábel poškodený, ohrievač nepoužívajte.
- Ohrievač nepoužívajte s programátorom, časovačom alebo akýmkoľvek automatickým zapínacím zariadením, pretože pri zakrytí alebo nesprávnom umiestnení ohrievača hrozí nebezpečenstvo požiaru.
- Aby sa predišlo nebezpečenstvu náhodného resetovania tepelnej poistky, tento spotrebič nesmie byť napájaný cez externé spínacie zariadenie, ako je napríklad časovač, ani nesmie byť pripojený k obvodu, ktorý pravidelne zapína a vypína elektrická sieť.
- Používajte len príslušenstvo odporúčané výrobcom, pretože nevhodné príslušenstvo môže spôsobiť nebezpečenstvo alebo poškodenie.
- Deti sa so spotrebičom nesmú hrať. Čistenie a užívateľskú údržbu nesmú vykonávať deti bez dozoru.
- Deti od 8 rokov, ako aj osoby s obmedzenými fyzickými, zmyslovými alebo mentálnymi schopnosťami môžu prístroj používať len pod dohľadom a s pokynmi osoby, ktorá si je vedomá súvisiacich rizík. Deti by mali byť vždy pod dohľadom, aby sa zabezpečilo, že sa s ohrievačom nebudú hrať.
- Deti mladšie ako 3 roky by sa mali držať ďalej, pokiaľ nie sú pod neustálym dohľadom. Deti vo veku od 3 rokov a menej ako 8 rokov smú zapínať/vypínať spotrebič len za predpokladu, že bol umiestnený alebo nainštalovaný v určenej normálnej prevádzkovej polohe a že boli pod dohľadom alebo boli poučené o používaní spotrebiča bezpečným spôsobom a pochopili súvisiace nebezpečenstvá.
- Deti vo veku od 3 rokov a menej ako 8 rokov nesmú spotrebič zapájať, regulovať a čistiť ani vykonávať užívateľskú údržbu.
- Pred čistením sa uistite, že je spotrebič odpojený od elektrickej siete a úplne vychladnutý. Na čistenie nepoužívajte abrazívne chemikálie.

⚠ VAROVANIE: Nebezpečenstvo popálenia! Niektoré časti tohto výrobku môžu byť veľmi horúce a spôsobiť popáleniny. Osobitnú pozornosť je potrebné venovať tam, kde sa nachádzajú deti a zraniteľné osoby.

Špecifikácie

Podrobnosti o produkte

Napájanie	220-240 V AC, 50 Hz
Spotreba energie	1400-1600W
Hodnota obvodu	15 ampérov
Veľkosť	šírka 710 mm výška 633 mm hĺbka 143 mm
Hmotnosť	12,7 kg
Štandard WiFi	802.11 b/g/n
Frekvencia WiFi	2,4 GHz
Prevádzková teplota	0°C - 50°C
Prevádzková relatívna vlhkosť	30% - 70%
Ochrana proti vlhkosti	IPX0 - bez ochrany

Energetická účinnosť

Identifikátory modelov	E621EU, E621UK		
Položka	Symbol	Hodnota	Jednotka
Tepelný výkon			
Menovitý tepelný výkon	Pnom	1.6	kW
Minimálny tepelný výkon (orientačný)	Pmin	0.75	kW
Maximálny trvalý tepelný výkon	Pmax,c	1.6	kW
Spotreba energie			
V režime vypnutia	Po	0	W
V pohotovostnom režime	Psm	NEUPLATŇUJE SA	W
V režime nečinnosti	Pidle	NEUPLATŇUJE SA	W
V pohotovostnom režime siete	Pnsm	1.99	W
Pohotovostný režim so zobrazením informácií alebo stavu			nie
Sezónna energetická účinnosť vykurovania priestoru v aktívnom režime	ns, na	92	%
Typ tepelného príkonu, regulácia teploty v miestnosti			
jednostupňový tepelný výkon a bez regulácie teploty v miestnosti			nie
dva alebo viac manuálnych stupňov, bez regulácie teploty v miestnosti			nie
s mechanickým termostatom na reguláciu teploty v miestnosti			nie
s elektronickou reguláciou teploty v miestnosti			nie
elektronická regulácia izbovej teploty a denný časovač			nie
elektronická regulácia teploty v miestnosti plus týždenný časovač			áno
Ďalšie možnosti ovládania			
regulácia teploty v miestnosti s detekciou prítomnosti			nie
regulácia izbovej teploty s detekciou otvoreného okna			nie
možnosť ovládania vzdialenosti			áno
adaptívne riadenie štartu			nie
obmedzenie pracovného času			áno
snímač čiernej žiarovky			nie
funkcia samoučenia			nie
presnosť kontroly			nie

Prehľad

Ovládací panel

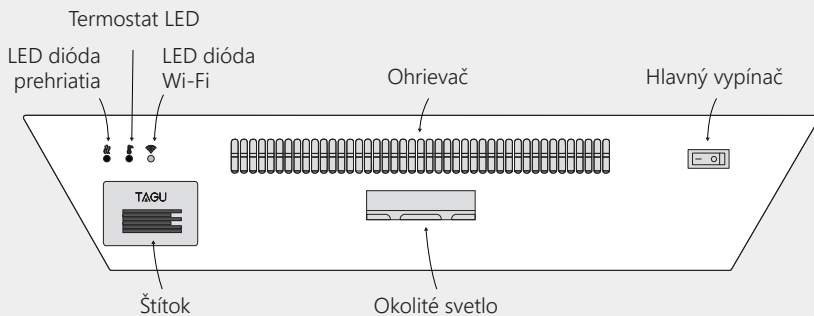
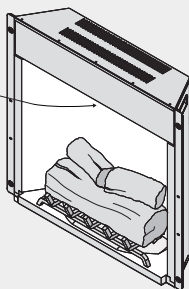

Diaľkové ovládanie

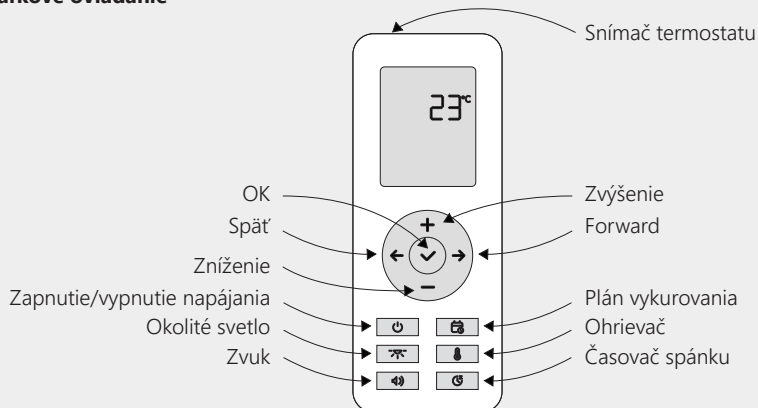

Začíname

Rozbaľovanie

Po vybalení výrobku zväžte, či si ponecháte hlavnú škatuľu. Čierna, elegantná krabica bola navrhnutá tak, aby bola pevná a mohla sa opätovne použiť ako praktický úložný kontajner na vaše veci.

Po odstránení ochrannéj peny z roštu na polená skontrolujte, či sú zadné nožičky roštu na polená správne umiestnené v červených medzerách na zadnej strane popolníka.

★ **TIP:** Otvorená konštrukcia krbu umožňuje bezpečný dotyk s roštom na polená a je bezpečná pre deti a domáce zvieratá, pretože využíva nízkoenergetický prúd.

① **POZNÁMKA:** Počas používania sa vyhnite posúvaniu roštu alebo dotyku zadného mechanizmu, pretože by to mohlo narušiť účinok plameňa.

Prvé použitie

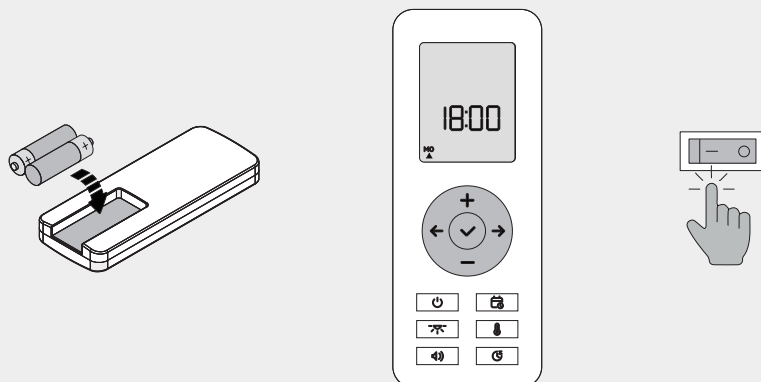

Vložte batérie do diaľkového ovládača a nastavte na ňom dátum a čas. Pomocou tlačidiel + a - nastavte hodiny a minúty, potom stlačte tlačidlo ✓ na potvrdenie. Ďalej pomocou tlačidiel ← a → vyberte aktuálny deň v týždni a stlačením tlačidla ✓ potvrdte.

Nakoniec zapnite hlavný vypínač umiestnený v hornej časti krbu.



① **POZNÁMKA:** Po prvom zapnutí vypínača bude zelená kontrolka Wi-Fi blikat' počas pokusu o pripojenie k sieti Wi-Fi a po 60 sekundách sa automaticky vypne. Ak sa zistí uložená sieť, po pripojení sa okamžite vypne.

Zapnutie/vypnutie napájania

Stlačte tlačidlo  na diaľkovom ovládači a efekt plameňa sa postupne zapne. Opätovne stlačte tlačidlo  a efekt plameňa bude pomaly slabnúť, keď sa krb vypne.

Po 10 sekundách nečinnosti prejde diaľkový ovládač do pohotovostného režimu, v ktorom sa zobrazí okolitá teplota v miestnosti (°C) a všetky aktívne funkcie. Keď je krb vypnutý, na diaľkovom ovládači sa zobrazí len izbová teplota.

★ **TIP:** Aby bol efekt plameňa čo najlepší, používajte krb pri slabom osvetlení. Ak chcete zlepšiť viditeľnosť počas dňa, neumiestňujte ho na priame slnečné svetlo.

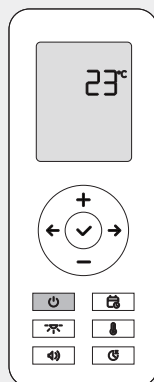

Okolité svetlo

Stlačením tlačidla  aktivujete efekty okolitého svetla. Krb bude premietat útulné, blikajúce svetlo, podobné skutočnému krbu, so zníženým (LOW) jasom. Opätovným stlačením tlačidla zvýšite jas (HIGH) a opätovným stlačením ho vypnete.

★ **TIP:** Okolité svetlo vytvára jemný blikajúci efekt, ako skutočný krb, a je najlepšie vidieť večer alebo v noci, keď je v miestnosti tma. Počas dňa nemusí byť okolité svetlo viditeľné.

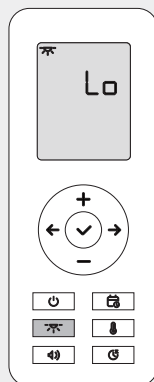

Zvuk

Stlačením tlačidla  aktivujete zvukové efekty. Krb bude prehrávať relaxačný zvuk krbu pri zníženej (LOW) hlasitosti. Opätovným stlačením tlačidla zvýšite hlasitosť (HIGH) a opätovným stlačením tlačidla zvuk vypnete.

★ **TIP:** Pri trvalom používaní je zvukový efekt najprijemnejší pri nízkej hlasitosti, kde zostáva jemný a decentný.

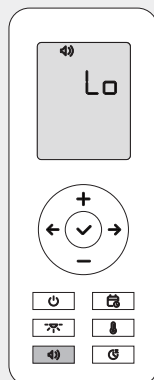

Ohrievač

Stlačením tlačidla  zapnete ohrev a nastavte teplotu. Pomocou tlačidiel + a - nastavte požadovanú teplotu v miestnosti. Krb bude fúkať horúci vzduch len vtedy, keď teplota okolia klesne pod vami nastavenú teplotu.

Prvý režim (SILENT) je predvolený režim, v ktorom sa teplý vzduch vyfukuje pomaly a ticho, čo je ideálne na udržiavanie stabilnej teploty v miestnosti. Opätovným stlačením tlačidla  prepnete na normálny režim (AUTO), ktorý ohrieva miestnosť rýchlejšie, ale hlasnejšie, pretože ohrievač pracuje na plný výkon.

Stlačením tlačidla ešte raz vypnete ohrev. Po vypnutí bude ventilátor ešte 30 sekúnd fúkať chladný vzduch, aby pomohol jednotke vychladnúť.

★ **TIP:** Z dôvodu bezpečnosti na verejných priestranstvách alebo v blízkosti detí môžete funkciu vyhrievania dočasne vypnúť prostredníctvom aplikácie. Keď je funkcia vypnutá, ohrievač nie je možné ovládať diaľkovým ovládačom ani aplikáciou.

① **POZNÁMKA:** Pri prvom zapnutí ohrievača môže byť cítiť mierny zápach. Je to normálne a nemalo by sa to opakovať, pokiaľ sa ohrievač dlhšiu dobu nepoužíval.

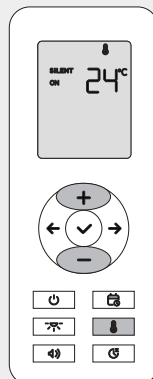

Termostat

Snímač termostatu je zabudovaný v diaľkovom ovládači. Na presné snímanie teploty zabezpečte, aby bol diaľkový ovládač vždy napájaný a aby sa nachádzal v tej istej miestnosti ako krb, mimo akýchkoľvek priamych zdrojov tepla alebo chladu.

Po aktivácii sa ohrievač automaticky zapína a vypína, aby dosiahol a udržiaval nastavenú teplotu na základe teploty okolia zistenej termostatom.

① **POZNÁMKA:** Ak budete držať diaľkový ovládač v ruke niekoľko minút, môže sa stať, že údaj o teplote sa mierne zvýši v dôsledku telesného tepla. Je to normálne a teplota sa čoskoro vráti do normálu.

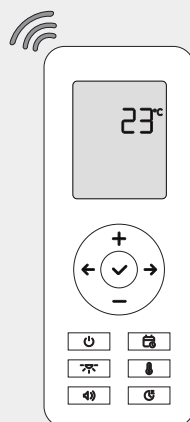

Časovač spánku

Stlačením tlačidla  nastavíte automatické vypnutie krbu po uplynutí nastaveného času. Opakovaným stláčaním tlačidla prechádzajte možnosťami od 1 hodiny do 9 hodín alebo deaktivujte časovač spánku.

① **POZNÁMKA:** Aktivácia časovača spánku automaticky zruší akýkoľvek aktívny plán vykurovania.

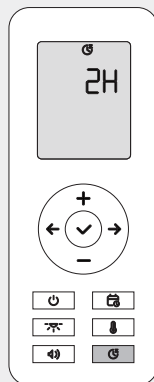



Harmonogram vykurovania







Ako to funguje

Krb a kúrenie možno naprogramovať tak, aby sa automaticky zapínali a vypínali podľa denného rozvrhu. Môžete nastaviť požadovanú teplotu a zvoliť čas spustenia a zastavenia pre každý deň v týždni.

Môžete si napríklad napláňovať, že od pondelka do piatku bude hodinu pred vaším príchodom z práce vykurovať miestnosť na 23 °C.







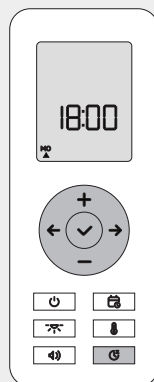

Nastavenie času a dňa

Pred nastavením plánu vykurovania skontrolujte, či sú čas a deň správne nastavené. Podržte tlačidlo  na diaľkovom ovládači, aby ste skontrolovali alebo zmenili čas a deň. Pomocou tlačidla  môžete prepínať medzi hodinami, minútami a dňom.

Ak chcete nastaviť čas, stlačte tlačidlá  a  a potom stlačte tlačidlo  na potvrdenie. Ak chcete zmeniť deň, použite tlačidlá  a  a vyberte aktuálny deň v týždni, potom stlačte  na potvrdenie.



Nastavenie harmonogramu



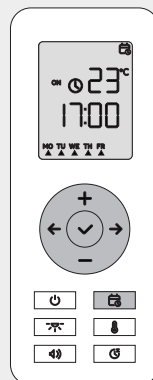

Stlačením tlačidla  získate prístup k nastaveniam plánu. Pomocou tlačidiel  a  prechádzajte cez dni a potom stlačením tlačidla  vstúpte do nastavení pre vybraný deň. Pomocou tlačidiel  a  nastavte teplotu, čas spustenia (ON) a čas ukončenia (OFF) a stlačením tlačidla  potvrdíte každý krok. Ak sa chcete vrátiť späť, znova stlačte tlačidlo .

Po dokončení nastavenia jedného dňa prejdite na ďalší a postup zopakujte. Pod symbolom dňa sa zobrazí malý trojuholník, ktorý znamená, že plán je aktívny.

① **POZNÁMKA:** Aktivácia plánu vykurovania automaticky zruší všetky nastavené časovače spánku.



Zrušenie rozvrhu na jeden deň

Ak chcete odstrániť rozvrh pre konkrétny deň, stlačením tlačidla  vstúpte do nastavení rozvrhu, pomocou tlačidiel  a  vyberte deň a stlačte tlačidlo .

Trojuholník zmizne, čo znamená, že plán vykurovania na daný deň bol zrušený.

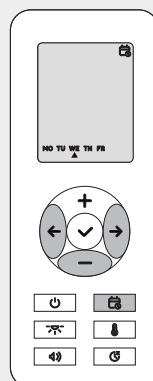

Zrušenie rozvrhu na všetky dni

Ak chcete resetovať a zrušiť celý plán, stlačte a podržte tlačidlo  na diaľkovom ovládači po dobu 10 sekúnd.

Všetky plány sa vymažú a na displeji sa zobrazí "rE".

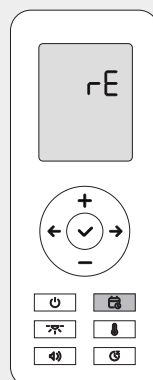

Aplikácia

Ako to funguje

Všetky funkcie krbu môžete ovládať priamo z telefónu pomocou aplikácie Tuya Smart, ktorá je pohodlnejšia a používateľsky prívetivejšia ako diaľkové ovládanie. Môžete tiež nastaviť hlasové ovládanie pomocou Siri, Google Assistant alebo Alexa a zapnúť krb jednoduchým hlasovým príkazom.

① **POZNÁMKA:** Aj keď na ovládanie krbu používate telefón, okolitú teplotu stále meria termostat diaľkového ovládania. Uistite sa, že diaľkový ovládač je vždy napájaný a zostáva v tej istej miestnosti ako krb.

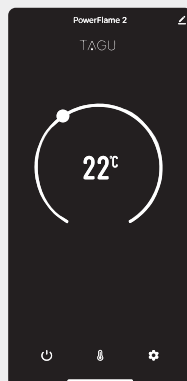

Nastavenie

Najprv si stiahnite aplikáciu Tuya Smart vyhľadáním v obchode App Store alebo naskenovaním QR kódu nižšie.

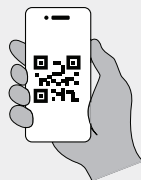

Po inštalácii sa uistite, že je hlavný vypínač krbu zapnutý. Otvorte aplikáciu, ťuknutím na položku pridajte nové zariadenie a v zozname vyhľadajte "PowerFlame 2". Vyberte ho, vyberte sieť Wi-Fi a zadajte heslo. Potom sa krb pridá do aplikácie.

① **POZNÁMKA:** Krb sa pripája len k sieti Wi-Fi 2,4 GHz. Ak je váš smerovač dvojpásmový, uistite sa, že je povolená sieť 2,4 GHz a váš telefón je k nej pripojený.

Zapnuté/vypnuté

Ťuknutím na tlačidlo  zapnete krb. Opätovným ťuknutím naň ho vypnete. Keď ho znova zapnete, krb si automaticky zapamätá vaše posledné nastavenia.

Vykurovanie

Ťuknutím na prepínač  zapnete ohrev a vyberiete si buď SILENT, alebo AUTO režim. Po aktivácii vykurovania nastavte pomocou rolovacieho kolieska požadovanú teplotu v miestnosti. Krb bude fúkať horúci vzduch len vtedy, keď teplota v miestnosti klesne pod nastavenú teplotu.

ⓘ **POZNÁMKA:** Teplotu môžete nastaviť len vtedy, keď je aktívna funkcia vykurovania.

Nastavenia

Ťuknutím na stránku  môžete nastaviť plán vykurovania, časovač spánku alebo upraviť hlasitosť zvuku a jas okolitého svetla.

Siri

Krb môžete ovládať pomocou Siri v iPhone, HomePode alebo Macu. Najskôr musíte manuálne vytvoriť automatizáciu pre každý príkaz pomocou aplikácie Tuya Smart a pridať ju do skratiek Siri.

Ak chcete vytvoriť automatiku na zapnutie krbu, otvorte aplikáciu Tuya Smart. Prejdite na kartu SCÉNA, ťuknite na tlačidlo  v pravom hornom rohu a vyberte možnosť "Spustiť Ťuknutím na spustenie". V časti "Potom" vyberte možnosť "Ovládanie jedného zariadenia", vyberte krb, vyberte možnosť Zapnúť/Vypnúť a nastavte ho na Zapnutý. Túto scénu pomenujte "POWERFLAME ON". Ak chcete krb vypnúť, zopakujte uvedené kroky, ale vyberte možnosť Off (Vyp.) a pomenujte ju "POWERFLAME OFF" (Vypnutý krb).

Môžete tiež vytvoriť viac príkazov pre rôzne funkcie krbu, napríklad zvuk alebo kúrenie. Po nastavení automatických funkcií ich pridajte do skratiek Siri. Na karte Scéna nájdite časť "Tap-to-Run" (Spustiť klepnutím), klepnite na "Add to Siri" (Pridať do Siri), vyberte jednotlivé činnosti a klepnite na Done (Hotovo).

Po niekoľkých sekundách môžete krb ovládať pomocou Siri vyslovením názvu skratky, napríklad "POWERFLAME ON" alebo "POWERFLAME OFF".

Google Assistant

Krb môžete pripojiť k službe Google Home a pomocou inteligentných reproduktorov Google Assistant alebo Nest zapnúť krb hlasom. Môžete napríklad povedať: "Hey Google, POWERFLAME ON".

Ak chcete začať, otvorte aplikáciu Tuya, vyberte krb v zozname zariadení a ťuknite na tlačidlo upraviť  v pravom hornom rohu. V časti Služby tretích strán vyberte položku Google Assistant a podľa pokynov na obrazovke prepojte aplikáciu Tuya Smart s aplikáciou Google Home. Po prepojení sa váš krb zobrazí v aplikácii Google Home a môžete ho odtiaľ ovládať.

Teraz môžete na ovládanie krbu používať hlasové príkazy asistenta Google, napríklad "POWERFLAME ON" alebo "POWERFLAME OFF".

Amazon Alexa

Krb môžete pripojiť k službe Amazon Alexa a ovládať ho hlasovými príkazmi pomocou inteligentných reproduktorov Echo.

Ak chcete začať, otvorte aplikáciu Tuya, vyberte krb v zozname zariadení a ťuknite na tlačidlo upraviť  v pravom hornom rohu. V časti Služby tretích strán vyberte Alexa a podľa pokynov na obrazovke prepojte aplikáciu Tuya Smart s aplikáciou Amazon Alexa. Po prepojení sa váš krb zobrazí v aplikácii Alexa a môžete ho odtiaľ ovládať.

Teraz môžete krb ovládať pomocou hlasových príkazov Alexa, napríklad "POWERFLAME ON" alebo "POWERFLAME OFF".



Zdieľanie zariadenia

Ak chcete umožniť rodine alebo priateľom ovládať krb pomocou aplikácie Tuya v ich telefóne, môžete im zariadenie zdieľať.

Otvorte aplikáciu Tuya, vyberte krb v zozname zariadení a ťuknite na tlačidlo upraviť  v pravom hornom rohu. Potom ťuknite na položku "Zdieľať zariadenie" a postupujte podľa pokynov na obrazovke. To umožní ostatným ovládať krb z ich vlastnej aplikácie Tuya.

Vypnutie vykurovania

V záujme bezpečnosti vo verejných priestoroch, výstavných miestnostiach alebo v blízkosti detí môžete funkciu vyhrievania dočasne vypnúť. Keď je funkcia deaktivovaná, ohrievač nie je možné ovládať diaľkovým ovládačom ani aplikáciou.

Keď je krb zapnutý, klepnutím na  vstúpte do nastavení a potom klepnutím na  vedľa položky "Heating Disabled" (Vypnuté kúrenie) vypnite a uzamknite kúrenie. Po deaktivácii funkcie vykurovania nebude fungovať pomocou diaľkového ovládača ani aplikácie. Ak ju chcete odomknúť a opäť povoliť, klepnutím na  prepnete prepínač späť.

① **POZNÁMKA:** Po opätovnom zapnutí sa ohrievač vráti k rovnakým nastaveniam ako pred jeho vypnutím.

Resetovanie siete Wi-Fi

Ak meníte sieť Wi-Fi alebo odstraňujete problémy s pripojením, môžete obnoviť pripojenie Wi-Fi pomocou diaľkového ovládača.

Ak chcete krb resetovať, najprv ho vypnite a hlavný vypínač prepnete do polohy OFF. Potom prepnete hlavný vypínač späť do polohy ON. Hneď potom podržte tlačidlo  na diaľkovom ovládači po dobu 10 sekúnd. Na diaľkovom ovládači by sa malo zobrazit "rE" a zelená kontrolka Wi-Fi bude blikať. To znamená, že krb bol odpojený od Wi-Fi, odstránený z aplikácie Tuya a je pripravený na opätovné pridanie.

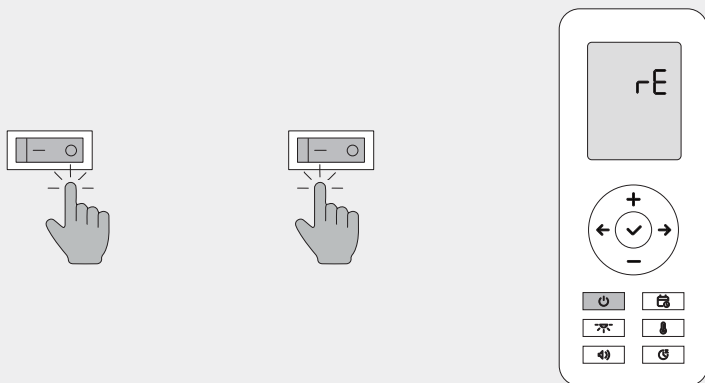



① **POZNÁMKA:** Uistite sa, že prvá vec, ktorú urobíte po zapnutí krbu, je podržanie tlačidla  na diaľkovom ovládači. Ak najskôr stlačíte iné tlačidlo, resetovanie nebude fungovať a na diaľkovom ovládači sa zobrazí "EE". V prípade, že sa tak stane, proces resetovania zopakujte.

Riešenie problémov

Indikátory stavu LED

LED diódy v hornej časti ohniska indikujú stav zariadenia alebo problémy. Počas bežnej prevádzky by mali zostať vypnuté.

 Wi-Fi bliká na zeleno	Zariadenie je zistiteľné a vyhľadáva sieť.
 Termostat bliká na červeno	Snímač termostatu v diaľkovom ovládači je buď odpojený, alebo nefunguje správne.
 Prehriatie bliká na červeno	Spustila sa ochrana proti prehriatiu, čo znamená problém s ohrievačom.

Spárovanie diaľkového ovládača

Ak je diaľkový ovládač napájaný, ale nereaguje, alebo ak ste ho vymenili za nový, musíte ho znova spárovať.

Vypnite ohnisko hlavným vypínačom a potom ho znova zapnite. Hneď potom stlačte a na 7 sekúnd podržte tlačidlo  na diaľkovom ovládači. Po spárovaní sa na displeji zobrazí "rE" a diaľkový ovládač bude pripravený na použitie.

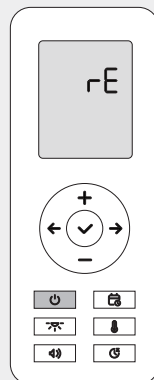
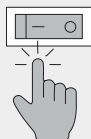
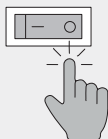

Diaľkové ovládanie nefunguje

Skontrolujte, či sú v diaľkovom ovládači batérie, či je zapnutá obrazovka a či je zapnutý hlavný vypínač krbu. Potom vyberte a znovu vložte batérie a nastavte čas a deň, pretože diaľkový ovládač nebude fungovať, kým to neurobíte. Ak stále nefunguje, skúste diaľkový ovládač opäť spárovať s krbom.

Krb sa nezapína

Najprv sa uistite, že hlavný vypínač je nastavený na ON, napájací kábel je správne zapojený na zadnej strane zariadenia a elektrická zásuvka poskytuje elektrickú energiu. Ďalej sa uistite, že diaľkový ovládač má batérie. Ak problémy pretrvávajú, skúste diaľkový ovládač znova spárovať.

Neočakávané zapnutie/vypnutie krbu

Uistite sa, že nemáte aktívny plán vykurovania alebo časovač spánku, pretože tie môžu automaticky zapnúť alebo vypnúť krb. Ak to chcete zabezpečiť, resetujte a zrušte plán vykurovania pre všetky dni, ako je vysvetlené v časti Plán vykurovania.

Nefunguje efekt plameňa alebo zvuk

Plamene a zvukové efekty vytvára súprava polien, ktorá nemusí byť správne pripojená. Vypnite hlavný vypínač, potom opatrne zdvihnite súpravu polien a skontrolujte, či je konektor drôtu vzadu bezpečne pripojený. Ak problém pretrváva, odpojte kábel od súpravy polien stlačením konektora a jeho vytiahnutím. Zapojte ho späť a znovu umiestnite súpravu polien.

Okolité svetlo nie je viditeľné

Počas dňa nemusí byť okolité svetlo viditeľné. Okolité svetlo je navrhnuté tak, aby bolo jemné a najviac viditeľné pri slabom osvetlení, najmä v noci. Nezabudnite ho otestovať v tme. Ak stále nefunguje, môže ísť o hardvérový problém a mali by ste kontaktovať podporu.

Ohrievač nefunguje

Ohrievač bude fúkať horúci vzduch len vtedy, ak je nastavená teplota vyššia ako teplota okolia v miestnosti, ktorú meria termostat diaľkového ovládača. Uistite sa, že diaľkové ovládanie je napájané a nachádza sa v tej istej miestnosti ako krb, mimo zdrojov tepla alebo chladu.

Ak tlačidlo ohrevu na diaľkovom ovládači alebo v aplikácii nefunguje a nemôžete ho nastaviť na SILENT alebo AUTO režim, skontrolujte nastavenia aplikácie, či nie je funkcia ohrevu vypnutá.

Nemožno nastaviť teplotu

Teplotu termostatu ohrievača je možné nastaviť len vtedy, keď je ohrievač v režime SILENT alebo AUTO. Pred nastavením teploty sa uistite, že vykurovanie nie je v režime VYPNUTÉ.

Nepresná teplota termostatu

Teplotu v miestnosti meria zabudovaný termostat diaľkového ovládača. Uistite sa, že diaľkový ovládač je v tej istej miestnosti ako krb, umiestnený na neutrálnom mieste mimo priameho tepla alebo chladu, pretože to môže ovplyvniť údaje. Majte na pamäti, že ak držíte diaľkový ovládač, teplo vášho tela môže tiež zvýšiť nameranú teplotu.

Chyba termostatu

Ak sa vzdialený termostat odpojí alebo zlyhá, LED dióda termostatu bude blikať červeno a ohrievač nebude fungovať.

Skontrolujte, či je diaľkové ovládanie napájané a či sa dá použiť na ovládanie krbu. Ak problém pretrváva, vyberte batérie a diaľkový ovládač znovu spárujte.

① **POZNÁMKA:** Ak problém pretrváva, môže to byť spôsobené chybným snímačom termostatu alebo diaľkovým ovládaním. Možno budete potrebovať nový diaľkový ovládač, preto sa obráťte na podporu a požiadajte o pomoc.

Spustená ochrana proti prehriatiu

Krb je vybavený bezpečnostným snímačom prehriatia, ktorý automaticky vypne funkciu vykurovania v prípade poruchy ohrievača alebo prehriatia zariadenia. Po aktivácii začne LED indikátor prehriatia blikať na červeno.

Ak sa tak stane, ventilátor ohrievača prestane z bezpečnostných dôvodov fungovať a musí sa vymeniť. Prestaňte krb používať a obráťte sa na technickú podporu.

△ **VAROVANIE:** Po upevnení zariadenia sa v záujme predchádzania prehriatiu uistite, že zadné vetracie otvory sú voľné a nič nebráni prúdeniu vzduchu. Taktiež skontrolujte, či nie je zablokovaný alebo zakrytý výstup dýchadla ohrievača.

Nepripájanie k sieti Wi-Fi

Ak aplikácia Tuya Smart nájde zariadenie, ale nedokáže sa pripojiť k sieti Wi-Fi, skontrolujte, či váš router pracuje na frekvencii 2,4 GHz. Ak ide o dvojpásmový smerovač, uistite sa, že je povolená 2,4 GHz sieť. Tiež skontrolujte, či sa názov a heslo Wi-Fi zadané v aplikácii zhodujú s tými, ku ktorým je pripojený váš smartfón.

Aplikácia nevie nájsť zariadenie

Najprv vypnite krb a prepnite hlavné napájanie do polohy OFF. Potom hlavný vypínač opäť zapnite a zariadenie prejde do režimu párovania, pričom indikátor Wi-Fi bude blikať na zeleno.

Ak aplikácia stále nemôže nájsť zariadenie, uistite sa, že už nie je pripojené k inému smartfónu s aplikáciou Tuya Smart. Ak si nie ste istí, obnovte nastavenia Wi-Fi krbu a skúste sa pripojiť znova.

Čistenie a údržba

Okrem občasného čistenia od prachu nie je potrebná žiadna špeciálna údržba. Pravidelné čistenie suchou handričkou zvyčajne stačí na udržanie dobrého stavu spotrebiča.

Čistenie

Pred čistením vypnite zariadenie a odpojte ho od elektrickej zásuvky. Počkajte, kým úplne vychladne. Zariadenie nestriekajte tekutinami ani ho neponárajte do vody alebo iných tekutín.

Na utieranie prachu z vnútornej aj vonkajšej strany použite vlhkú (nie mokrú) handričku. Opatrne očistite poľená a opatrne zdvihnite súpravu polien, aby ste mohli utrieť priehľadný zadný kryt.

Na čistenie výstupu ohrievača a vetracej mriežky na zadnej strane použite vysávač s kefovým nadstavcom. Vyhnite sa silným čistiacim prostriedkom alebo abrazívnym prostriedkom.

⚠ VAROVANIE: Nebezpečenstvo úrazu elektrickým prúdom! Nikdy neotvárajte kryt na účely čistenia. Pred pokusom o čistenie zariadenie **VŽDY** vypnite a odpojte zo zásuvky. V opačnom prípade môže dôjsť k úrazu elektrickým prúdom, požiaru alebo zraneniu osôb.

Výmena batérií

Diaľkové ovládanie používa 2 x AAA 1,5 V batérie. Odstráňte kryt batérií, vyberte staré batérie a vložte nové, pričom sa uistite, že sú správne orientované a zaistené. Po zapnutí diaľkového ovládača nastavte čas a deň.

★ **TIP:** Ak krb po výmene batérií nereaguje na diaľkové ovládanie, možno ho budete musieť znova spárovať s krbom.

ⓘ **POZNÁMKA:** Staré batérie sa musia recyklovať alebo riadne zlikvidovať a nemali by sa vyhadzovať spolu s domovým odpadom. Batérie nikdy nevyhadzujte do ohňa, pretože by mohlo dôjsť k výbuchu.

Úložisko

Ak sa zariadenie nepoužíva, uložte ho na suché, bezprašné miesto a ak je to možné, zabaľte ho do pôvodnej škatule. Kábel ohrievača úhladne navinúť, aby nedošlo k jeho poškodeniu.

Servis

Keďže je tento produkt trvalo nainštalovaný alebo zabudovaný v stene, je navrhnutý tak, aby umožnil jednoduché opravy doma, bez potreby demontáže alebo vybratia. Všetok servis je možné vykonať spredu, pomocou plug-and-play dielov, ktoré možno jednoducho vymeniť podľa pokynov vo videách Sprievodcu opravami.

Naskenujte nižšie uvedený QR kód a získajte prístup k playlistu Sprievodcu opravami:

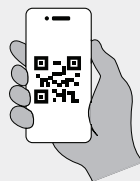

Používajte len originálne náhradné diely výrobcu. Naša zákaznícka podpora vám poskytne náhradné diely a poradenstvo. Ak chcete kontaktovať zákaznícku podporu, postupujte podľa pokynov v záručnej brožúre.

① **POZNÁMKA:** Pred pokusom o akúkoľvek opravu si nezabudnite pozrieť videá v Sprievodcovi opravami.

⚠ **VAROVANIE:** Nebezpečenstvo úrazu elektrickým prúdom! Pred pokusom o výmenu dielov alebo opravu zariadenie VŽDY vypnite a odpojte zo zásuvky. V opačnom prípade môže dôjsť k úrazu elektrickým prúdom, požiaru alebo zraneniu osôb.

Recyklácia

Balenie

Po vybalení výrobku zvážte, či si ponecháte hlavnú škatuľu. Čierna, elegantná krabica bola navrhnutá tak, aby bola pevná a mohla sa opätovne použiť ako praktický úložný kontajner na vaše veci.

Kartónové škatule sa dajú vo veľkej miere recyklovať v rámci recyklačných programov pre domácnosti, ako sú napríklad kontajnery na papier/kartu alebo verejné zberné nádoby. Krabicu zrovnajte, odstráňte pásku a všetky ochranné materiály, ktoré nie sú z kartónu, a vložte ju do recyklačného koša.

Všetky materiály z ochrannej peny sú recyklovateľné a mali by sa vyhadzovať do príslušného kontajnera na recyklovateľné materiály, nie do bežného domového odpadu.



Produkt

Tento výrobok sa nesmie likvidovať spolu s domovým odpadom. Namiesto toho ho odovzdajte na určenom zbernom mieste na recykláciu elektronických zariadení. Správna likvidácia pomáha chrániť životné prostredie a ľudské zdravie.

Ďalšie informácie získate na miestnom úrade alebo v službe na likvidáciu odpadu.



Batérie

Tento výrobok obsahuje batérie, ktoré by sa nemali likvidovať spolu s domovým odpadom. V záujme ochrany životného prostredia a ľudského zdravia dodržiavajte miestne predpisy pre správnu likvidáciu batérií.

Informácie o bezpečnej likvidácii alebo recyklácii získate od miestnych orgánov. Správna likvidácia pomáha predchádzať negatívnym účinkom na životné prostredie a verejné zdravie.



Vyhlásenie o zhode

My, PEFOC.RO SRL, so sídlom Principala 320, Mohu, Sibiu, Rumunsko, 557262, vyhlasujeme na našu výhradnú zodpovednosť, že výrobok

Elektrický krb TAGU PowerFlame 2
čísła modelov
E621EU a E621UK

spĺňa základné požiadavky a príslušné ustanovenia týchto smerníc. Uplatnené boli aj tieto harmonizované normy:

Smernica	Harmonizované normy
Smernica 2014/30/EÚ o elektromagnetickej kompatibilite	EN IEC 55014-1:2021, EN IEC 55014-2:2021
Smernica o nízkom napätí (LVD) 2014/35/EÚ	EN 60335-2-30:2009 + A11:2012 + A1:2020 + A12:2020 + A2:2022 + A13:2022, EN 60335-1:2012 + A11:2014 + A13: 2017 + A1: 2019 + A14:2019 + A2:2019 + A15:2021 + A16:2023, EN 62233:2008
Smernica RED 2014/53/EÚ	EN 301 489-1 V2.2.3, EN 301 489-17 V3.2.4, EN 300 328 V2.2.2, EN IEC 62311: 2020
Smernica o ekodizajne 2024/1103	EN 50564:2011, EN 60675:1995+A1:1998+A2:2018 +A11:2019
Smernica ROHS 2015/863/EÚ	EN IEC 63000:2018

Toto vyhlásenie sa vydáva na výhradnú zodpovednosť výrobcu.

Elektronicky podpísané
Beniamin Prodea, výkonný riaditeľ

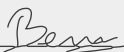

Beniamin-Ovidiu Prodea (Sep 15, 2024 15 37 GMT+3)

Právne upozornenie

Obsah

Všetok obsah vrátane textu, obrázkov a dizajnu v tejto brožúre je duševným vlastníctvom spoločnosti TAGU. Neoprávnené použitie alebo reprodukcia môže viesť k súdnemu konaniu.

Produkt

Dizajn, vlastnosti a technológia tohto výrobku sú právne chránené a chránené jedným alebo viacerými patentmi alebo registrovanými vzormi. Viac informácií nájdete na stránke www.tagu.eu/patents.

Používanie tohto výrobku, jeho dizajnu alebo technológie bez príslušného povolenia alebo v rozpore s patentmi nie je povolené a môže viesť k súdnemu konaniu.

Výrobca a dovozca v EÚ

PEFOC.RO SRL
Principală 320, Mohu, Sibiu, Rumunsko, 557262
www.tagu.eu | help@tagu.eu

Innehåll

Introduktion

Välkommen	341
Säkerhetsinformation	342
Specifikationer	344

Drift

Översikt	346
Komma igång	347
Värmschema	350
App	352
Felsökning	356

Information

Rengöring och skötsel	359
Service	360
Återvinning	361
Försäkran om överensstämmelse	362
Jurisk information	363

Välkommen

Hallå?

Grattis till ditt köp! För att komma igång, läs dessa instruktioner noggrant och spara dem för framtida referens.

För att få tillgång till den senaste användarhandboken på flera språk, gå till www.tagu.eu/manuals eller skanna QR-koden nedan.

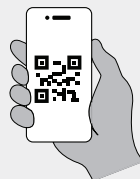

① **OBS:** Vi tar inget ansvar för skador som orsakas av att anvisningarna inte följs eller av felaktig användning.

Säkerhetsinformation

Vid installation och användning av denna produkt ska du följa grundläggande försiktighetsåtgärder för att minska risken för brand, elektriska stötar, personskador eller skador på produkten.

Försiktighetsåtgärder vid installation

- Installera inte den öppna spisen med en vanlig förlängningssladd. Anslut den istället till ett jordat eluttag på 220V, 15 Amp.
- Undvik att ansluta andra apparater till samma elektriska krets som värmaren.
- Överbelasta aldrig strömkretsen. Om värmaren löser ut strömbrytaren ska du dra ur kontakten till alla andra apparater på samma krets innan du använder den igen.
- Se till att det finns ett 20 mm fritt utrymme för ventilationsöppningarna på baksidan när du installerar.
- Efter installationen ska du se till att apparaten kan kopplas bort från eluttaget med hjälp av en tillgänglig kontakt eller strömbrytare.
- Innan du använder apparaten ska du kontrollera att spänningen på typskylten stämmer överens med den lokala strömförsörjningen.
- Använd endast den ursprungliga nätkabeln som medföljer enheten.
- Placera inte strömkabeln under mattor och undvik att låta den hänga över vassa kanter eller vidröra heta ytor.
- Placera inte spisvärmaren direkt under ett eluttag.
- Får inte installeras och användas utomhus.
- Installera och använd inte värmaren i närheten av vattenkällor som badkar, duschar eller pooler.
- Håll möbler, gardiner och lättantändliga material minst 1 meter från enheten.
- Sänk aldrig ner apparaten i vatten eller någon annan vätska.

Försiktighetsåtgärder vid drift

- För att undvika överhettning får du inte täcka över värmaren.
- Denna värmare är endast avsedd för hushållsbruk och är inte lämplig för industriella ändamål.
- Använd inte apparaten om den inte fungerar som den ska eller om den är skadad på något sätt.
- Använd inte värmaren för att torka kläder.
- Undvik att använda apparaten med våta händer eller i närheten av heta ytor.
- Om nätsladden är skadad får du inte använda värmaren.
- Använd inte värmaren tillsammans med en programmerare, timer eller annan automatisk tillkopplingsanordning, eftersom det finns risk för brand om värmaren täcks över eller placeras felaktigt.
- För att undvika risk för oavsiktlig återställning av värmesäkringarna får denna apparat inte drivas via en extern omkopplingsanordning, t.ex. en timer, eller anslutas till en krets som regelbundet slås på och av av elnätet.
- Använd endast tillbehör som rekommenderas av tillverkaren, eftersom olämpliga tillbehör kan orsaka fara eller skada.
- Barn får inte leka med apparaten. Rengöring och användarunderhåll får inte utföras av barn utan uppsikt.
- Barn från 8 år och uppåt, liksom personer med begränsad fysisk, sensorisk eller mental förmåga, får endast använda apparaten under uppsikt och instruktion av någon som är medveten om de risker som är förknippade med den. Barn ska alltid hållas under uppsikt så att de inte leker med värmaren.
- Barn under 3 år ska hållas på avstånd om de inte står under ständig uppsikt. Barn från 3 år och under 8 år får endast slå på/stänga av apparaten om den har placerats eller installerats i sitt avsedda normala driftläge och om de har fått tillsyn eller instruktioner om hur apparaten ska användas på ett säkert sätt och förstå de risker som är förknippade med den.
- Barn mellan 3 år och 8 år får inte koppla in, reglera och rengöra apparaten eller utföra användarunderhåll.
- Innan rengöring ska du se till att apparaten är urkopplad och helt nedkyld. Undvik att använda slipande kemikalier för rengöring.

⚠ VARNING: Risk för brännskador! Vissa delar av denna produkt kan bli mycket heta och orsaka brännskador. Särskild uppmärksamhet måste ägnas åt detta i närheten av barn och utsatta personer.

Specifikationer

Detaljer om produkten

Strömförsörjning	220-240V AC, 50Hz
Strömförbrukning	1400-1600W
Kretsklassificering	15 Ampere
Storlek	bredd 710 mm höjd 633 mm djup 143 mm
Vikt	12,7 kg
WiFi standard	802.11 b/g/n
WiFi-frekvens	2,4 GHz
Driftstemperatur	0°C - 50°C
Relativ luftfuktighet vid drift	30% - 70%
Skydd mot fukt	IPX0 - inget skydd

Energieffektivitet

Identifierare för modeller	E621EU, E621UK		
Föremål	Symbol	Värde	Enhet
Värmeeffekt			
Nominell värmeeffekt	P _{nom}	1.6	kW
Minsta värmeeffekt (vägledande)	P _{min}	0.75	kW
Maximal kontinuerlig värmeeffekt	P _{max,c}	1.6	kW
Strömförbrukning			
I avstängt läge	P _o	0	W
I standby-läge	P _{sm}	N/A	W
I viloläge	P _{idle}	N/A	W
I standby för nätverk	P _{ns}	1.99	W
Standby-läge med visning av information eller status			nej
Säsongsbaserad energieffektivitet för rumsuppvärmning i aktivt läge	ns, på	92	%
Typ av värmeförsel, reglering av rumstemperatur			
enstegs värmeeffekt och ingen rumstemperaturreglering			nej
två eller flera manuella steg, ingen rumstemperaturreglering			nej
med mekanisk termostat rumstemperaturreglering			nej
med elektronisk rumstemperaturreglering			nej
elektronisk rumstemperaturreglering plus dagtimer			nej
elektronisk rumstemperaturreglering plus veckotimer			ja
Andra kontrollalternativ			
rumstemperaturreglering, med närvarodetektering			nej
rumstemperaturreglering, med detektering av öppet fönster			nej
alternativ för avståndsreglering			ja
adaptiv startkontroll			nej
begränsning av arbetstid			ja
sensor med svart glödlampa			nej
självlärande funktionalitet			nej
kontrollnoggrannhet			nej

Översikt

Kontrollpanelen

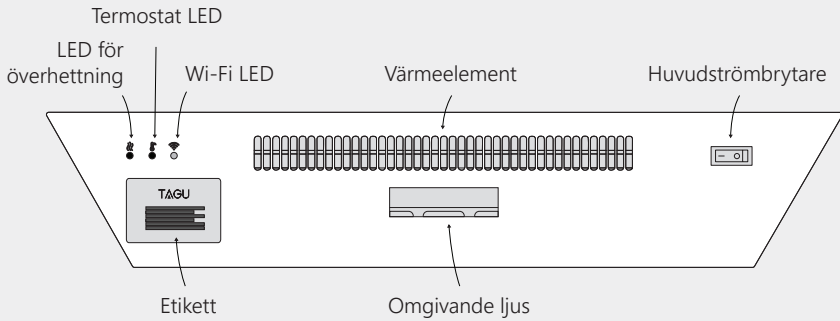
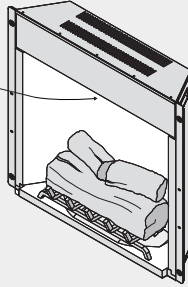

Fjärrkontroll

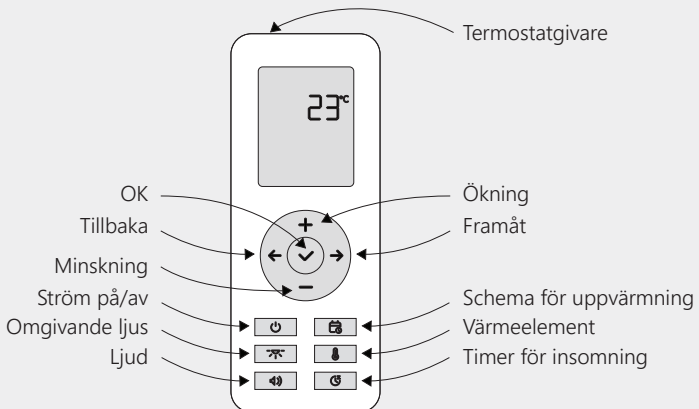

Komma igång

Uppackning

När du har packat upp din produkt kan du överväga att behålla huvudlådan. Den svarta, eleganta lådan är utformad för att vara robust och återanvändas som en praktisk förvaringsbehållare för dina tillhörigheter.

När du har tagit bort skyddsskummet från vedgallret ska du se till att vedgallrets bakre fötter är korrekt placerade i de röda springorna på askbäddens baksida.

★ **TIPS:** Den öppna spisen med öppen front gör det möjligt att röra vid vedrosten på ett säkert sätt och är säker för barn och husdjur eftersom den använder låg strömstyrka.

① **OBS:** Undvik att flytta gallret eller vidröra bakstycket under användning, eftersom det kan störa lågeffekten.

Används för första gången

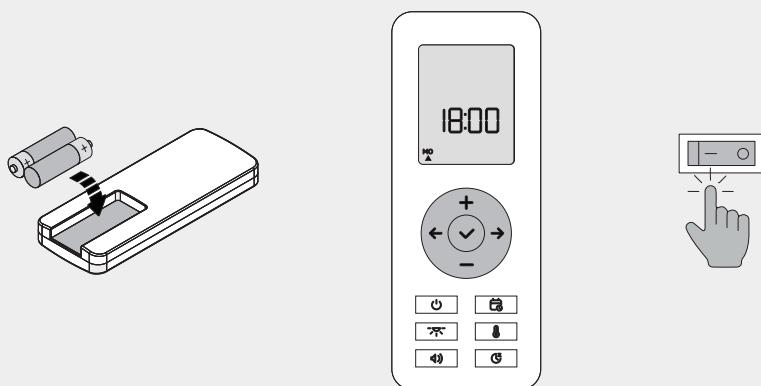

Sätt i batterierna i fjärrkontrollen och ställ in datum och tid på fjärrkontrollen. Använd knapparna + och - för att ställa in timmar och minuter och tryck sedan på knappen ✓ för att bekräfta. Använd sedan knapparna ← och → för att välja aktuell veckodag och tryck på ✓ för att bekräfta.

Slutligen slår du på huvudströmbrytaren som sitter i den övre delen av eldstaden.



① **OBS:** När strömbrytaren slås på första gången blinkar den gröna Wi-Fi-lampan medan den försöker ansluta till Wi-Fi och släcks automatiskt efter 60 sekunder. Om ett sparat nätverk upptäcks släcks det omedelbart när det har anslutits.

Ström på/av

Tryck på knappen  på fjärrkontrollen så tänds lågeffekten gradvis. Tryck på knappen  igen så försvinner lågeffekten långsamt och den öppna spisen stängs av.

Efter 10 sekunders inaktivitet går fjärrkontrollen in i standbyläge och visar rumstemperaturen (°C) och eventuella aktiva funktioner. När den öppna spisen är avstängd visas endast rumstemperaturen på fjärrkontrollen.

★ **TIPS:** För bästa flamverkan, använd den öppna spisen i svagt ljus. För att förbättra synligheten under dagen, undvik att placera den i direkt solljus.

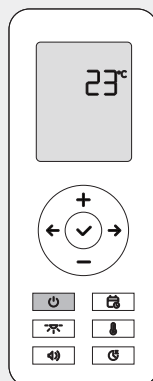

Omgivande ljus

Tryck på knappen  för att aktivera ljuseffekterna. Den öppna spisen avger ett mysigt, flimrande ljus, som liknar en riktig öppen spis, med reducerad ljusstyrka (LOW). Tryck på knappen igen för att öka ljusstyrkan (HIGH) och tryck en gång till för att stänga av den.

★ **TIPS:** Det omgivande ljuset skapar en subtil flimrande effekt, som en riktig öppen spis, och syns bäst på kvällen eller natten när rummet är mörkt. Under dagtid är det inte säkert att det omgivande ljuset syns.

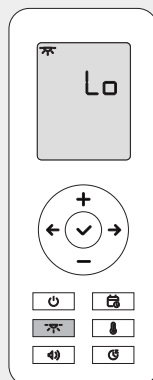

Ljud

Tryck på knappen  för att aktivera ljudeffekterna. Den öppna spisen spelar upp ett avkopplande vedljud med reducerad volym (LOW). Tryck på knappen igen för att öka volymen (HIGH) och tryck en gång till för att stänga av ljudet (OFF).

★ **TIPS:** För permanent användning är ljudeffekten mest behaglig på LÅG volym, där den förblir mild och subtil.

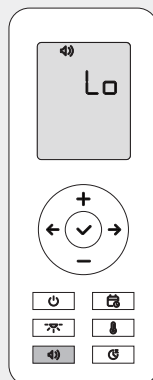

Värmeelement

Tryck på knappen  för att sätta på värmen och justera temperaturen. Använd knapparna + och - för att ställa in önskad rumstemperatur. Den öppna spisen blåser bara varmluft när den omgivande temperaturen sjunker under den inställda temperaturen.

Det första läget (SILENT) är standardläget, där varm luft blåses långsamt och tyst, perfekt för att hålla rumstemperaturen jämn. Tryck på knappen  igen för att växla till normalläge (AUTO), som värmer upp rummet snabbare, men högre, eftersom värmaren körs med full effekt.

Tryck på knappen ytterligare en gång för att stänga av värmen. Efter avstängningen fortsätter fläkten att blåsa kall luft i 30 sekunder för att hjälpa enheten att svalna.

★ **TIPS:** Av säkerhetsskäl i offentliga utrymmen eller i närheten av barn kan du tillfälligt inaktivera värmefunktionen via appen. När den är inaktiverad kan värmaren inte styras med fjärrkontrollen eller appen.

① **OBS:** En svag lukt kan kännas när värmaren slås på första gången. Detta är normalt och ska inte upprepas om inte värmaren inte har använts under en längre tid.

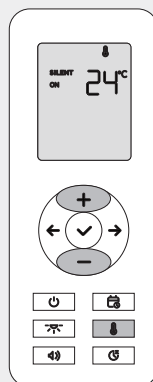

Termostat

Termostatsensorn är inbyggd i fjärrkontrollen. För korrekt temperaturavläsning ska du se till att fjärrkontrollen alltid är strömförsörjd och att den befinner sig i samma rum som den öppna spisen, på avstånd från direkta värme- eller kylkällor.

När värmaren är aktiverad slås den automatiskt på och av för att nå och bibehålla den inställda temperaturen, baserat på den omgivningstemperatur som termostaten registrerar.

① **OBS:** Om du håller fjärrkontrollen i handen i några minuter kan det hända att temperaturen stiger något på grund av kroppsvärmen. Detta är normalt och temperaturen återgår till det normala strax efteråt.

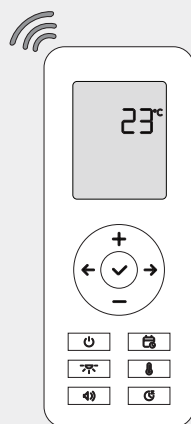

Timer för viloläge

Tryck på knappen  för att ställa in att den öppna spisen ska stängas av automatiskt efter en viss tid. Tryck på knappen upprepade gånger för att bläddra igenom alternativen från 1 timme till 9 timmar eller för att avaktivera insomningstimeren.

ⓘ **OBS:** Aktivering av Sleep Timer avbryter automatiskt alla aktiva uppvärmningsscheman.

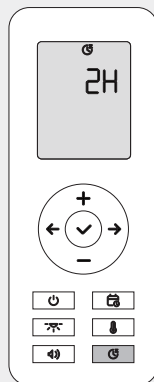



Värmeschema







Så här fungerar det

Den öppna spisen och värmen kan programmeras så att de sätts på och stängs av automatiskt enligt ett dagligt schema. Du kan ställa in önskad temperatur och välja start- och stopptider för varje veckodag.

Du kan t.ex. schemalägga den så att den värmer upp rummet till 23°C, måndag till fredag, en timme innan du kommer hem från jobbet.



Ställa in tid och dag

Innan du ställer in uppvärmningsschemat måste du kontrollera att tid och dag är korrekta. Håll in knappen  på fjärrkontrollen för att kontrollera eller ändra tid och dag. Använd knappen  för att växla mellan timmar, minuter och dag.

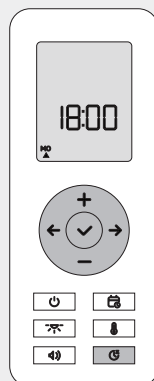
För att ställa in tiden, tryck på knapparna  och  och tryck sedan på  för att bekräfta. För att ändra dag, använd knapparna  och  och välj aktuell veckodag, tryck sedan på  för att bekräfta.



Ställa in schemat

Tryck på knappen  för att komma till schemainställningarna. Använd knapparna ← och → för att bläddra bland dagarna och tryck sedan på ✓ för att ange inställningarna för den valda dagen. Justera temperatur, starttid (ON) och stopptid (OFF) med knapparna + och - och tryck på ✓ för att bekräfta varje steg. För att gå tillbaka, tryck på knappen .

När du är klar med att ställa in en dag går du vidare till nästa och upprepar processen. En liten triangel visas under symbolen för dagen, vilket visar att ett schema är aktivt.

① **OBS:** Aktivering av uppvärmningsschemat avbryter automatiskt en eventuell inställd Sleep Timer.

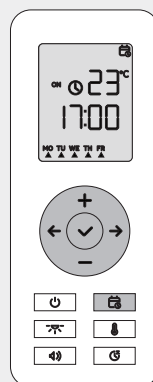

Avbryta schemat för en dag

För att radera schemat för en viss dag, tryck på knappen  för att komma till schemainställningarna, använd knapparna ← och → för att välja dag och tryck på knappen -.

Triangeln försvinner, vilket betyder att värmeschemat för den dagen har avbrutits.

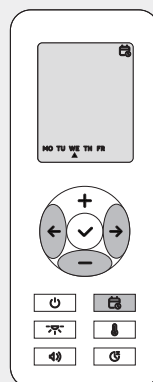

Avbryta schemat för alla dagar

För att återställa och avbryta hela schemat, tryck och håll in knappen  på fjärrkontrollen i 10 sekunder.

Alla scheman raderas och på displayen visas "rE".

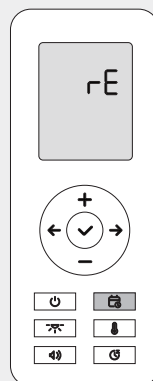

App

Så här fungerar det

Du kan styra alla eldstadens funktioner direkt från din telefon med Tuya Smart-appen, vilket är bekvämare och mer användarvänligt än fjärrkontrollen. Du kan också ställa in röststyrning med Siri, Google Assistant eller Alexa för att tända den öppna spisen med ett enkelt röstkommando.

ⓘ **OBS:** Även om du använder din telefon för att styra den öppna spisen mäts den omgivande temperaturen av fjärrkontrollens termostat. Se till att fjärrkontrollen alltid är strömförsörjd och att den befinner sig i samma rum som den öppna spisen.

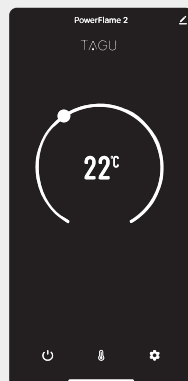

Inställning

Ladda först ner appen Tuya Smart genom att söka efter den i App Store eller genom att skanna QR-koden nedan.



Efter installationen ska du kontrollera att eldstadens huvudströmbrytare är PÅ. Öppna appen, tryck på för att lägga till en ny enhet och leta efter "PowerFlame 2" i listan. Välj den, välj ditt Wi-Fi-nätverk och ange lösenordet. Därefter läggs den öppna spisen till i appen.

ⓘ **OBS:** Den öppna spisen kan endast anslutas till ett 2,4 GHz Wi-Fi-nätverk. Om din router är dual-band ska du kontrollera att 2,4 GHz-nätverket är aktiverat och att din telefon är ansluten till det.

På/Av

Tryck på knappen  för att tända den öppna spisen. Tryck på den igen för att stänga av den. När du slår på den igen kommer den öppna spisen automatiskt att komma ihåg dina senaste inställningar.

Uppvärmning

Tryck på  för att sätta på värmen och välj antingen SILENT- eller AUTO-läge. När uppvärmningen är aktiv använder du skrollhjulet för att ställa in önskad rumstemperatur. Den öppna spisen blåser varmluft endast när rumstemperaturen sjunker under den inställda temperaturen.

① **OBS:** Du kan bara justera temperaturen när värmefunktionen är aktiv.

Inställningar

Tryck på  för att ställa in uppvärmningsschema, sömntimer eller justera ljudvolymen och ljusstyrkan för omgivningsljuset.

Siri

Du kan styra din öppna spis med Siri på din iPhone, HomePod eller Mac. Först måste du manuellt skapa en automatisering för varje kommando med Tuya Smart-appen och lägga till den i Siri Shortcuts.

För att skapa en automatisering för att sätta på den öppna spisen, öppna Tuya Smart-appen. Gå till fliken SCENE, tryck på knappen  i det övre högra hörnet och välj "Launch Tap to Run". I avsnittet "Sedan" väljer du "Styr en enda enhet", väljer din öppna spis, väljer På/Av och ställer in den på På. Döp den här scenen till "POWERFLAME ON". För att stänga av den öppna spisen upprepar du stegen, men väljer Av och döper den till "POWERFLAME OFF".

Du kan också skapa fler kommandon för olika funktioner i eldstaden, t.ex. ljud eller värme. När dina automatiseringar har ställts in lägger du till dem i Siri-genvägarna. På fliken Scene hittar du avsnittet "Tap-to-Run", trycker på "Add to Siri", väljer varje åtgärd och trycker på Done.

Efter några sekunder kan du styra din öppna spis med Siri genom att säga namnet på en genväg, t.ex. "POWERFLAME ON" eller "POWERFLAME OFF".

Google Assistant

Du kan ansluta din öppna spis till Google Home och använda Google Assistant eller Nest smarta högtalare för att tända den öppna spisen med hjälp av rösten. Du kan till exempel säga: "Hej Google, POWERFLAME ON".

För att komma igång öppnar du Tuya-appen, väljer den öppna spisen i listan Enheter och trycker på knappen Redigera  i det övre högra hörnet. I avsnittet Tredjepartstjänster väljer du Google Assistant och följer instruktionerna på skärmen för att länka Tuya Smart-appen till Google Home-appen. När den är länkad visas din eldstad i Google Home-appen och kan styras därifrån.

Nu kan du använda röstkommandon från Google Assistant som "POWERFLAME ON" eller "POWERFLAME OFF" för att styra din eldstad.

Amazon Alexa

Du kan ansluta din öppna spis till Amazon Alexa och styra den med röstkommandon med hjälp av smarta Echo-högtalare.

För att komma igång öppnar du Tuya-appen, väljer den öppna spisen i listan Enheter och trycker på knappen Redigera  i det övre högra hörnet. I avsnittet Tredjepartstjänster väljer du Alexa och följer instruktionerna på skärmen för att länka Tuya Smart-appen med Amazon Alexa-appen. När du har länkat din eldstad visas den i Alexa-appen och kan styras därifrån.

Nu kan du använda Alexa-röstkommandon som "POWERFLAME ON" eller "POWERFLAME OFF" för att styra din eldstad.



Delning av enheten

Om du vill låta familj eller vänner styra den öppna spisen med Tuya-appen på sin telefon kan du dela enheten med dem.

Öppna Tuya-appen, välj eldstaden i listan över enheter och tryck på knappen "Redigera  " i det övre högra hörnet. Tryck sedan på "Dela enhet" och följ instruktionerna på skärmen. Detta gör att andra kan styra den öppna spisen från sin egen Tuya-app.

Avaktivering av uppvärmning

Av säkerhetsskäl i offentliga utrymmen, utställningslokaler eller i närheten av barn kan du tillfälligt inaktivera värmefunktionen. När funktionen är inaktiverad kan värmaren inte styras med fjärrkontrollen eller appen.

När den öppna spisen är på trycker du på  för att öppna inställningarna och trycker sedan på  bredvid "Heating Disabled" för att inaktivera och låsa värmaren. När uppvärmningsfunktionen är inaktiverad fungerar den inte med fjärrkontrollen eller appen. För att låsa upp och aktivera den igen trycker du på  för att växla tillbaka strömbrytaren.

ⓘ **OBS:** När värmaren återaktiveras återgår den till samma inställningar som innan den avaktiverades.

Återställning av Wi-Fi

Om du ändrar Wi-Fi-nätverk eller åtgärdar anslutningsproblem kan du återställa Wi-Fi-anslutningen med fjärrkontrollen.

Återställ genom att först stänga av den öppna spisen och vrida huvudströmbrytaren till OFF. Vrid sedan tillbaka huvudströmbrytaren till ON. Håll genast in knappen  på fjärrkontrollen i 10 sekunder. Du bör se "rE" på fjärrkontrollen och den gröna Wi-Fi-LED-lampan blinkar. Detta innebär att den öppna spisen har kopplats bort från Wi-Fi, tagits bort från Tuya-appen och är redo att läggas till igen.

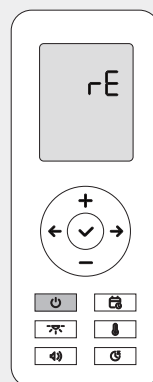
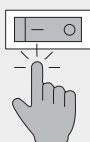
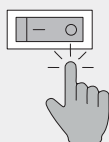

ⓘ **OBS:** Se till att det första du gör när du har slagit på den öppna spisen är att hålla in knappen  på fjärrkontrollen. Om du trycker på en annan knapp först kommer återställningen inte att fungera och "rE" visas på fjärrkontrollen. Om det händer måste du upprepa återställningsprocessen.

Felsökning

LED-statusindikatorer

LED-lamporna längst upp på eldstaden indikerar enhetens status eller problem. Under normal drift ska de förbli släckta.

Wi-Fi blinkar grönt	Enheten är upptäckbar och söker efter nätverket.
Termostaten blinkar rött	Termostatsensorn i fjärrkontrollen är antingen bortkopplad eller fungerar inte som den ska.
Överhettning blinkar rött	Överhettningsskyddet har utlöst, vilket indikerar ett problem med värmaren.

Para ihop fjärrkontrollen

Om fjärrkontrollen har ström men inte svarar, eller om du har bytt ut den mot en ny, måste du para ihop fjärrkontrollen igen.

Stäng av eldstaden med huvudströmbrytaren och slå sedan på den igen. Tryck sedan på och håll in knappen  på fjärrkontrollen i 7 sekunder. När den är parkopplad visas "rE" på displayen och fjärrkontrollen är klar att användas.

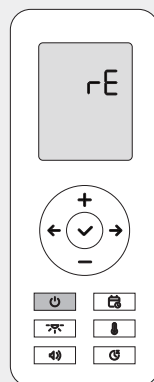
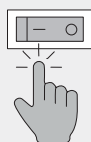
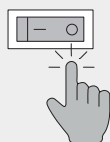

Fjärrkontrollen fungerar inte

Kontrollera att fjärrkontrollen har batterier, att skärmen är påslagen och att huvudströmbrytaren är påslagen. Ta sedan ut och sätt i batterierna igen och ställ sedan in tid och dag, eftersom fjärrkontrollen inte fungerar förrän detta är gjort. Om det fortfarande inte fungerar kan du försöka para ihop fjärrkontrollen med den öppna spisen igen.

Den öppna spisen tänds inte

Kontrollera först att huvudströmbrytaren är inställd på ON, att nätsladden är korrekt ansluten på enhetens baksida och att det finns ström i eluttaget. Kontrollera sedan att fjärrkontrollen har batterier. Om problemet kvarstår, försök att para ihop fjärrkontrollen igen.

Spisen slås på/av oväntat

Kontrollera att det inte finns något aktivt värmeschema eller någon sömntimer, eftersom dessa automatiskt kan sätta på eller stänga av den öppna spisen. För att säkerställa detta ska du återställa och avbryta värmeschemat för alla dagar, enligt beskrivningen i avsnittet om värmeschema.

Flameffekt eller ljud fungerar inte

Lågan och ljudeffekterna kommer från vedklabbet, som kanske inte är ordentligt anslutet. Slå AV huvudströmbrytaren, lyft sedan försiktigt upp vedpaketet och kontrollera att kabelkontakten är ordentligt ansluten på baksidan. Om problemet kvarstår ska du koppla bort kabeln från timmersatsen genom att klämma på kontakten och dra ut den. Koppla in den igen och placera om timmersatsen.

Omgivande ljus inte synligt

Under dagtid kanske det omgivande ljuset inte är synligt. Omgivningsljuset är utformat för att vara subtilt och mest synligt i svagt ljus, särskilt på natten. Se till att testa den i mörker. Om det fortfarande inte fungerar kan det vara ett hårdvaruproblem och du bör kontakta support.

Värmeelementet fungerar inte

Kaminen blåser varmluft endast om den inställda temperaturen är högre än den omgivande rumstemperaturen, som mäts av fjärrkontrollens termostat. Se till att fjärrkontrollen har ström och befinner sig i samma rum som den öppna spisen, på avstånd från värme- eller kylkällor.

Om uppvärmningsknappen på fjärrkontrollen eller appen inte fungerar och du inte kan ställa in den i läget SILENT eller AUTO kontrollerar du appinställningarna för att säkerställa att uppvärmningsfunktionen inte är inaktiverad.

Det går inte att justera temperaturen

Värmeelementets termostattemperatur kan endast justeras när värmeelementet är i SILENT- eller AUTO-läge. Innan du justerar temperaturen ska du kontrollera att värmaren inte är i OFF-läge.

Felaktig temperatur på termostaten

Rumstemperaturen mäts av fjärrkontrollens inbyggda termostat. Se till att fjärrkontrollen finns i samma rum som den öppna spisen och är placerad på en neutral plats utan direkt värme eller kyla, eftersom detta kan påverka avläsningarna. Tänk på att om du håller i fjärrkontrollen kan din kroppsvärme också höja den uppmätta temperaturen.

Fel på termostaten

Om fjärrtermostaten kopplas bort eller inte fungerar som den ska blinkar termostatsens LED-lampa rött och värmaren fungerar inte.

Kontrollera att fjärrkontrollen har ström och att den kan användas för att styra den öppna spisen. Om problemet kvarstår ska du ta ut batterierna och para ihop fjärrkontrollen igen.

① **OBS:** Om problemet kvarstår kan det bero på en felaktig termostatsensor eller fjärrkontroll. Du kan behöva en ny fjärrkontroll, så kontakta support för hjälp.

Överhettningsskydd utlöst

Den öppna spisen har en säkerhetssensor för överhettning som automatiskt stänger av värmefunktionen om värmaren inte fungerar som den ska eller om enheten överhettas. När sensorn utlöses blinkar LED-indikatorn för överhettning rött.

Om detta inträffar kommer värmefläkten att sluta fungera av säkerhetsskäl och måste bytas ut. Sluta använda den öppna spisen och kontakta support för hjälp.

⚠ **WARNING:** För att förhindra överhettning ska du efter att ha monterat enheten kontrollera att ventilationsöppningarna på baksidan är fria och att inget hindrar luftflödet. Kontrollera också att värmefläktens utlopp inte är blockerat eller täckt.

Wi-Fi ansluts inte

Om Tuya Smart-appen hittar enheten men inte kan ansluta till Wi-Fi, kontrollera att din router arbetar på 2,4 GHz. Om det är en dual-band-router, se till att 2,4 GHz-nätverket är aktiverat. Kontrollera också att Wi-Fi-namnet och lösenordet som anges i appen matchar de som din smartphone är ansluten till.

Appen kan inte hitta enheten

Stäng först av den öppna spisen och sätt huvudströmbrytaren på OFF. Slå sedan på huvudströmbrytaren igen och enheten går in i parkopplingsläge och Wi-Fi-indikatorlampan blinkar grönt.

Om appen fortfarande inte hittar enheten ska du kontrollera att den inte redan är ansluten till en annan smartphone med Tuya Smart-appen. Om du är osäker kan du återställa eldstadens Wi-Fi-inställningar och försöka ansluta igen.

Rengöring och skötsel

Bortsett från enstaka dammtorkning krävs inget särskilt underhåll. Regelbunden rengöring med en torr trasa är normalt tillräckligt för att hålla apparaten i gott skick.

Rengöring

Stäng av enheten och dra ut stickkontakten ur eluttaget före rengöring. Vänta tills den har svalnat helt. Spraya inte enheten med vätskor och sänk inte ned den i vatten eller andra vätskor.

Använd en fuktig (inte våt) trasa för att torka bort damm från både insidan och utsidan. Rengör försiktigt stockarna och lyft försiktigt upp stockpaketet för att torka av den genomskinliga baksidan.

För att rengöra värmeutloppet och ventilationsgallret på baksidan, använd en dammsugare med borsttillsats. Undvik starka rengöringsmedel eller slipmedel.

⚠️ VARNING: Risk för elektriska stötar! Öppna aldrig höljet för rengöringsändamål. Stäng ALLTID AV apparaten och dra ut kontakten ur vägguttaget innan du börjar rengöra den. Underlåtenhet att göra detta kan leda till elektriska stötar, brand eller personskada.

Byte av batterier

Fjärrkontrollen använder 2 x AAA 1,5V batterier. Ta bort batteriluckan, ta ut de gamla batterierna och sätt i de nya, se till att de är rätt riktade och sitter ordentligt fast. När du har slagit på fjärrkontrollen ställer du in tid och dag.

★ **TIPS:** Om den öppna spisen inte svarar på fjärrkontrollen efter att du har bytt ut batterierna kan du behöva para ihop den med den öppna spisen igen.

ⓘ **OBS:** Gamla batterier måste återvinnas eller kasseras på rätt sätt och får inte slängas bland hushållssoporna. Kasta aldrig batterier i eld eftersom det kan leda till en explosion.

Förvaring

Förvara enheten på en torr och dammfri plats när den inte används och packa den om möjligt i originalkartongen. Linda värmekabeln snyggt för att undvika skador.

Service

Eftersom denna produkt är permanent installerad eller inbyggd i väggen är den utformad för enkla reparationer i hemmet utan att den behöver tas bort eller monteras ned. All service kan utföras framifrån, med plug-and-play-delar som enkelt kan bytas ut genom att följa instruktionerna i Reparationsguide-videorna.

Skanna QR-koden nedan för att få åtkomst till Reparationsguide-spellistan:

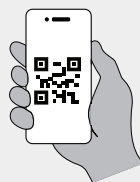

Använd endast tillverkarens originalreservdelar. Vår kundsupport tillhandahåller reservdelar och vägledning. För att kontakta kundtjänst, följ instruktionerna i garantihäftet.

① **OBS:** Innan du försöker göra några reparationer, se till att titta på videorna i Reparationsguiden.

⚠ **WARNING:** Risk för elektriska stötar! Stäng ALLTID AV enheten och dra ut kontakten ur vägguttaget innan du försöker byta ut delar eller utföra reparationer. Underlåtenhet att göra detta kan leda till elektriska stötar, brand eller personskada.

Återvinning

Förpackning

När du har packat upp din produkt kan du överväga att behålla huvudlådan. Den svarta, eleganta lådan är utformad för att vara robust och återanvändas som en praktisk förvaringsbehållare för dina tillhörigheter.

Kartonger är i stor utsträckning återvinningsbara som en del av hushållens återvinningsprogram, t.ex. papperskorgar eller offentliga insamlingsbehållare. Platta till lådan, ta bort tejp och alla skyddsmaterial som inte är av kartong och lägg den i återvinningskärl.

Alla skumskyddsmaterial är återvinningsbara och ska slängas i lämplig behållare för återvinningsbart material, inte tillsammans med vanligt hushållsavfall.



Produkt

Denna produkt får inte slängas bland hushållsavfallet. Lämna den istället till en anvisad insamlingsplats för återvinning av elektronisk utrustning. Korrekt avfallshantering bidrar till att skydda miljön och människors hälsa.

För mer information, kontakta din lokala myndighet eller avfallshanteringstjänst.



Batterier

Denna produkt innehåller batterier som inte får slängas i hushållsavfallet. För att skydda miljön och människors hälsa ska du följa lokala bestämmelser för korrekt avfallshantering av batterier.

Kontakta dina lokala myndigheter för riktlinjer om säker avfallshantering eller återvinning. Korrekt avfallshantering bidrar till att förhindra negativa effekter på både miljön och folkhälsan.



Försäkran om överensstämmelse

Vi, PEFOC.RO SRL, som finns på Principala 320, Mohu, Sibiu, Rumänien, 557262, förklarar under vårt eget ansvar att produkten

TAGU PowerFlame 2 elektrisk öppen spis
modellnummer
E621EU och E621UK

uppfyller de väsentliga kraven och relevanta bestämmelserna i följande direktiv. Följande harmoniserade standarder har också tillämpats:

Direktiv	Harmoniserade standarder
EMC-direktiv 2014/30/EU	EN IEC 55014-1:2021, EN IEC 55014-2:2021
Lågspänningsdirektivet (LVD) 2014/35/EU	EN 60335-2-30:2009 + A11:2012 + A1:2020 + A12:2020 + A2:2022 + A13:2022, EN 60335-1:2012 + A11:2014 + A13: 2017 + A1: 2019 + A14:2019 + A2:2019 + A15:2021 + A16:2023, EN 62233:2008
RED-direktivet 2014/53/EU	EN 301 489-1 V2.2.3, EN 301 489-17 V3.2.4, EN 300 328 V2.2.2, EN IEC 62311: 2020
Ekodesigndirektivet 2024/1103	EN 50564:2011, EN 60675:1995+A1:1998+A2:2018 +A11:2019
ROHS-direktiv 2015/863/EU	EN IEC 63000:2018

Denna försäkran utfärdas under tillverkarens exklusiva ansvar.

Elektroniskt signerad
Benjamin Prodea, verkställande direktör

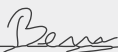

Benjamin-Prodea Prodea (Sep 15, 2024 15 37 GMT+3)

Juridisk information

Innehåll

Allt innehåll, inklusive text, bilder och design i denna broschyr, är TAGU:s immateriella egendom. Otillåten användning eller reproduktion kan leda till rättsliga åtgärder.

Produkt

Denna produkts design, egenskaper och teknik är rättsligt skyddade och omfattas av ett eller flera patent eller registrerade mönster. För mer information, vänligen besök www.tagu.eu/patents.

Användning av denna produkt, dess design eller teknik utan vederbörligt tillstånd, eller i strid med patent, är inte tillåtet och kan leda till rättsliga åtgärder.

Tillverkare och importör i EU

PEFOC.RO SRL
Principală 320, Mohu, Sibiu, Rumänien, 557262
www.tagu.eu | help@tagu.eu

Περιεχόμενα

Εισαγωγή

Καλώς ήρθατε	365
Πληροφορίες ασφαλείας	366
Προδιαγραφές	368

Λειτουργία

Επισκόπηση.....	370
Ξεκινώντας	371
Πρόγραμμα θέρμανσης	374
Εφαρμογή.....	376
Αντιμετώπιση προβλημάτων	380

Πληροφορίες

Καθαρισμός και φροντίδα.....	383
Σέρβις	384
Ανακύκλωση.....	385
Δήλωση συμμόρφωσης	386
Νομική σημείωση	387

Καλώς ήρθατε

Γεια σας,

Συγχαρητήρια για την αγορά σας! Για να ξεκινήσετε, διαβάστε προσεκτικά αυτές τις οδηγίες και κρατήστε τις για μελλοντική αναφορά.

Για να αποκτήσετε πρόσβαση στο πιο πρόσφατο εγχειρίδιο χρήσης σε πολλές γλώσσες, μεταβείτε στη διεύθυνση www.tagu.eu/manuals ή σαρώστε τον παρακάτω κωδικό QR.

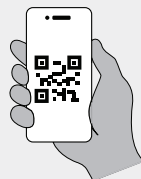

① **ΣΗΜΕΙΩΣΗ:** Δεν αναλαμβάνουμε καμία ευθύνη για ζημιές που προκαλούνται από την αγνόηση των οδηγιών και την ακατάλληλη χρήση.

Πληροφορίες ασφαλείας

Όταν εγκαθιστάτε και χρησιμοποιείτε αυτό το προϊόν, ακολουθήστε τις βασικές προφυλάξεις για να μειώσετε τον κίνδυνο πυρκαγιάς, ηλεκτροπληξίας, τραυματισμού ή ζημιάς στο προϊόν.

Προφυλάξεις εγκατάστασης

- Μην εγκαταστήσετε το τζάκι χρησιμοποιώντας ένα κανονικό καλώδιο επέκτασης. Αντ' αυτού, συνδέστε το σε μια γειωμένη πρίζα 220V, 15 Amp.
- Αποφεύγετε να συνδέετε άλλες συσκευές στο ίδιο ηλεκτρικό κύκλωμα με τη θερμάστρα.
- Ποτέ μην υπερφορτώνετε το κύκλωμα. Εάν η θερμάστρα ενεργοποιήσει το διακόπτη κυκλώματος, αποσυνδέστε όλες τις άλλες συσκευές στο ίδιο κύκλωμα πριν την ξαναχρησιμοποιήσετε.
- Κατά την εγκατάσταση, βεβαιωθείτε ότι υπάρχει κενό 20 mm για τους αεραγωγούς στο πίσω μέρος.
- Μετά την εγκατάσταση, βεβαιωθείτε ότι η συσκευή μπορεί να αποσυνδεθεί από την πρίζα χρησιμοποιώντας ένα προσβάσιμο βύσμα ή διακόπτη.
- Πριν από τη χρήση της συσκευής, βεβαιωθείτε ότι η τάση που αναγράφεται στην πινακίδα δεδομένων ταιριάζει με την τοπική σας παροχή ρεύματος.
- Χρησιμοποιείτε μόνο το αρχικό καλώδιο τροφοδοσίας που παρέχεται με τη μονάδα.
- Μην τοποθετείτε το καλώδιο τροφοδοσίας κάτω από χαλιά ή μοκέτες και αποφύγετε να το αφήνετε να κρέμεται πάνω από αιχμηρές άκρες ή να αγγίζει καυτές επιφάνειες.
- Μην τοποθετείτε τη θερμάστρα τζακιού απευθείας κάτω από πρίζα.
- Μην εγκαθιστάτε και χρησιμοποιείτε σε εξωτερικούς χώρους.
- Μην εγκαθιστάτε και χρησιμοποιείτε τον θερμαντήρα κοντά σε πηγές νερού, όπως λουτρά, ντους ή πισίνες.
- Κρατήστε τα έπιπλα, τις κουρτίνες και τα εύφλεκτα υλικά τουλάχιστον 1 μέτρο μακριά από τη μονάδα.
- Ποτέ μην βυθίζετε τη συσκευή σε νερό ή οποιοδήποτε άλλο υγρό.

Προφυλάξεις λειτουργίας

- Για να αποφύγετε την υπερθέρμανση, μην καλύπτετε τη θερμάστρα.
- Αυτή η θερμάστρα προορίζεται μόνο για οικιακή χρήση και δεν είναι κατάλληλη για βιομηχανικούς σκοπούς.
- Μην χρησιμοποιείτε τη συσκευή εάν έχει δυσλειτουργήσει ή έχει υποστεί βλάβη με οποιονδήποτε τρόπο.
- Μην χρησιμοποιείτε τη θερμάστρα για το στέγνωμα ρούχων.
- Αποφύγετε να χρησιμοποιείτε τη συσκευή με βρεγμένα χέρια ή κοντά σε καυτές επιφάνειες.
- Εάν το καλώδιο τροφοδοσίας έχει υποστεί ζημιά, μην λειτουργείτε τη θερμάστρα.
- Μην χρησιμοποιείτε τη θερμάστρα με προγραμματιστή, χρονοδιακόπτη ή οποιαδήποτε συσκευή αυτόματης ενεργοποίησης, καθώς υπάρχει κίνδυνος πυρκαγιάς εάν η θερμάστρα καλυφθεί ή τοποθετηθεί λανθασμένα.
- Για να αποφευχθεί ο κίνδυνος από την τυχαία επαναφορά της θερμικής διακοπής, η συσκευή αυτή δεν πρέπει να τροφοδοτείται μέσω εξωτερικής συσκευής μεταγωγής, όπως χρονοδιακόπτη, ούτε να συνδέεται σε κύκλωμα που ενεργοποιείται και απενεργοποιείται τακτικά από το δίκτυο κοινής ωφέλειας.
- Χρησιμοποιείτε μόνο εξαρτήματα που συνιστώνται από τον κατασκευαστή, καθώς τα ακατάλληλα εξαρτήματα μπορεί να προκαλέσουν κίνδυνο ή ζημιά.
- Τα παιδιά δεν πρέπει να παίζουν με τη συσκευή. Ο καθαρισμός και η συντήρηση από τον χρήστη δεν πρέπει να γίνεται από παιδιά χωρίς επίβλεψη.
- Παιδιά ηλικίας 8 ετών και άνω, καθώς και άτομα με περιορισμένες σωματικές, αισθητηριακές ή διανοητικές ικανότητες, μπορούν να χρησιμοποιούν τη συσκευή μόνο υπό την επίβλεψη και τις οδηγίες κάποιου που γνωρίζει τους σχετικούς κινδύνους. Τα παιδιά πρέπει πάντα να επιβλέπονται για να διασφαλίζεται ότι δεν παίζουν με τη θερμάστρα.
- Παιδιά ηλικίας κάτω των 3 ετών πρέπει να κρατούνται μακριά, εκτός εάν επιβλέπονται συνεχώς. Παιδιά ηλικίας από 3 ετών και κάτω των 8 ετών θα πρέπει να ενεργοποιούν/ απενεργοποιούν τη συσκευή μόνο εφόσον αυτή έχει τοποθετηθεί ή εγκατασταθεί στην προβλεπόμενη κανονική θέση λειτουργίας της και τους έχει δοθεί επίβλεψη ή οδηγίες σχετικά με τη χρήση της συσκευής με ασφαλή τρόπο και την κατανόηση των σχετικών κινδύνων.
- Παιδιά ηλικίας από 3 ετών και κάτω των 8 ετών δεν πρέπει να συνδέουν, να ρυθμίζουν και να καθαρίζουν τη συσκευή ή να εκτελούν συντήρηση από το χρήστη.
- Πριν από τον καθαρισμό, βεβαιωθείτε ότι η συσκευή έχει αποσυνδεθεί από την πρίζα και έχει κρυώσει εντελώς. Αποφύγετε τη χρήση λειαντικών χημικών ουσιών για τον καθαρισμό.

Δ ΠΡΟΕΙΔΟΠΟΙΗΣΗ: Κίνδυνος εγκαυμάτων! Ορισμένα μέρη αυτού του προϊόντος μπορεί να ζεσταθούν πολύ και να προκαλέσουν εγκαύματα. Πρέπει να δίνεται ιδιαίτερη προσοχή όταν υπάρχουν παιδιά και ευάλωτα άτομα.

Προδιαγραφές

Λεπτομέρειες προϊόντος

Παροχή ρεύματος	220-240V AC, 50Hz
Κατανάλωση ενέργειας	1400-1600W
Ονομαστική ισχύς κυκλώματος	15 Amp
Μέγεθος	πλάτος 710 mm ύψος 633 mm βάθος 143 mm
Βάρος	12,7 kg
Πρότυπο WiFi	802.11 b/g/n
Συχνότητα WiFi	2,4 GHz
Θερμοκρασία λειτουργίας	0°C - 50°C
Σχετική υγρασία λειτουργίας	30% - 70%
Προστασία από την υγρασία	IPX0 - καμία προστασία

Ενεργειακή απόδοση

Αναγνωριστικά μοντέλου	E621EU, E621UK		
Στοιχείο	Σύμβολο	Αξία	Μονάδα
Παραγωγή θερμότητας			
Ονομαστική απόδοση θερμότητας	P _{nom}	1.6	kW
Ελάχιστη απόδοση θερμότητας (ενδεικτικά)	P _{min}	0.75	kW
Μέγιστη συνεχής απόδοση θερμότητας	P _{max,c}	1.6	kW
Κατανάλωση ενέργειας			
Σε κατάσταση απενεργοποίησης	P _o	0	W
Σε κατάσταση αναμονής	P _{sm}	N/A	W
Σε κατάσταση αδράνειας	P _{idle}	N/A	W
Σε κατάσταση αναμονής δικτύου	P _{ns}	1.99	W
Λειτουργία αναμονής με εμφάνιση πληροφοριών ή κατάστασης			όχι
Εποχιακή ενεργειακή απόδοση θέρμανσης χώρων σε ενεργή λειτουργία	ns,on	92	%
Τύπος εισόδου θερμότητας, έλεγχος θερμοκρασίας δωματίου			
παραγωγή θερμότητας ενός σταδίου και χωρίς έλεγχο της θερμοκρασίας δωματίου			όχι
δύο ή περισσότερα χειροκίνητα στάδια, χωρίς έλεγχο της θερμοκρασίας δωματίου			όχι
με μηχανικό θερμοστάτη ελέγχου της θερμοκρασίας δωματίου			όχι
με ηλεκτρονικό έλεγχο της θερμοκρασίας δωματίου			όχι
ηλεκτρονικός έλεγχος της θερμοκρασίας δωματίου και χρονοδιακόπτης ημέρας			όχι
ηλεκτρονικός έλεγχος της θερμοκρασίας δωματίου και χρονοδιακόπτης εβδομάδας			ναι
Άλλες επιλογές ελέγχου			
έλεγχος θερμοκρασίας χώρου, με ανίχνευση παρουσίας			όχι
έλεγχος θερμοκρασίας χώρου, με ανίχνευση ανοιχτού παραθύρου			όχι
επιλογή ελέγχου απόστασης			ναι
προσαρμοστικός έλεγχος εκκίνησης			όχι
περιορισμός του χρόνου εργασίας			ναι
αισθητήρας μαύρου λαμπτήρα			όχι
λειτουργικότητα αυτοεκμάθησης			όχι
ακρίβεια ελέγχου			όχι

Επισκόπηση

Πίνακας ελέγχου

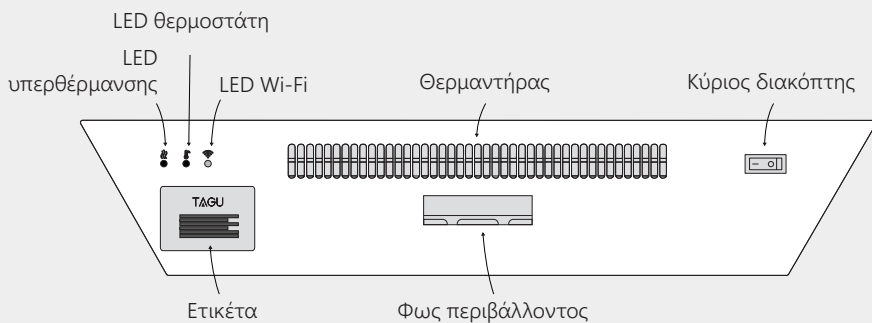
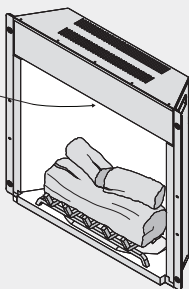

Τηλεχειριστήριο

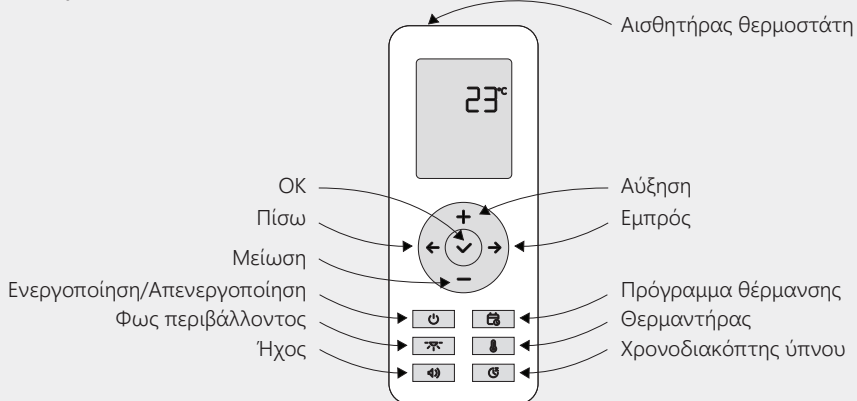

ΞΕΚΙΝΩΝΤΑΣ

Αποσυσκευασία

Αφού αποσυσκευάσετε το προϊόν σας, σκεφτείτε να κρατήσετε το κύριο κουτί. Το μαύρο, κομψό κουτί σχεδιάστηκε για να είναι ανθεκτικό και να επαναχρησιμοποιείται ως ένα βολικό δοχείο αποθήκευσης για τα πράγματά σας.

Αφού αφαιρέσετε τον προστατευτικό αφρό από τη σχάρα κούτσουρου, βεβαιωθείτε ότι τα πίσω πόδια της σχάρας κούτσουρου είναι σωστά τοποθετημένα στα κόκκινα κενά στο πίσω μέρος της σχάρας στάχτης.

★ **ΣΥΜΒΟΥΛΗ:** Ο σχεδιασμός του τζακιού με ανοιχτή πρόσοψη επιτρέπει την ασφαλή επαφή με τη σχάρα κούτσουρων και είναι ασφαλής για τα παιδιά και τα κατοικίδια ζώα, καθώς χρησιμοποιεί ρεύμα χαμηλής ισχύος.

① **ΣΗΜΕΙΩΣΗ:** Κατά τη διάρκεια της χρήσης, αποφύγετε να μετακινήσετε τη σχάρα ή να αγγίξετε τον πίσω μηχανισμό, καθώς αυτό θα μπορούσε να επηρεάσει το αποτέλεσμα της φλόγας.

Πρώτη φορά χρήση

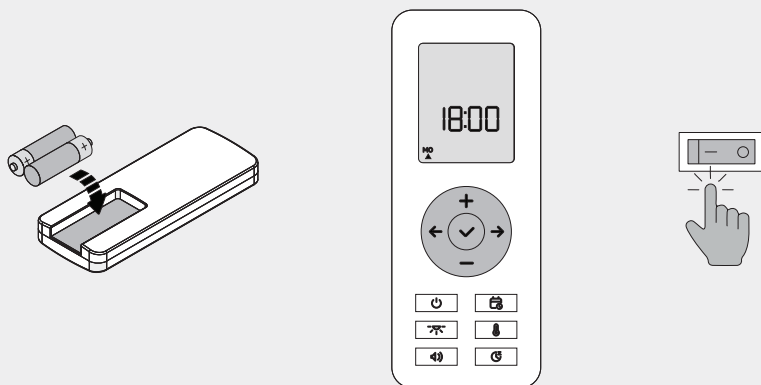

Τοποθετήστε τις μπαταρίες στο τηλεχειριστήριο και ρυθμίστε την ημερομηνία και την ώρα στο τηλεχειριστήριο. Χρησιμοποιήστε τα κουμπιά + και - για να ρυθμίσετε τις ώρες και τα λεπτά και, στη συνέχεια, πατήστε το κουμπί ✓ για επιβεβαίωση. Στη συνέχεια, χρησιμοποιήστε τα κουμπιά ← και → για να επιλέξετε την τρέχουσα ημέρα της εβδομάδας και πατήστε το κουμπί ✓ για επιβεβαίωση.



Τέλος, ενεργοποιήστε τον κεντρικό διακόπτη ρεύματος που βρίσκεται στο επάνω μέρος του τζακιού.

① **ΣΗΜΕΙΩΣΗ:** Όταν ο διακόπτης λειτουργίας ενεργοποιείται για πρώτη φορά, η πράσινη λυχνία LED Wi-Fi θα αναβοσβήνει κατά την προσπάθεια σύνδεσης σε Wi-Fi και θα σβήσει αυτόματα μετά από 60 δευτερόλεπτα. Εάν εντοπιστεί αποθηκευμένο δίκτυο, θα σβήσει αμέσως μόλις συνδεθεί.

Ενεργοποίηση/Απενεργοποίηση

Πατήστε το κουμπί  στο τηλεχειριστήριο και το εφέ φλόγας θα ενεργοποιηθεί σταδιακά. Πατήστε ξανά το κουμπί  και το εφέ φλόγας θα σβήσει σιγά σιγά καθώς το τζάκι θα σβήνει.

Μετά από 10 δευτερόλεπτα αδράνειας, το τηλεχειριστήριο εισέρχεται σε κατάσταση αναμονής, εμφανίζοντας τη θερμοκρασία περιβάλλοντος χώρου (°C) και τυχόν ενεργές λειτουργίες. Όταν το τζάκι είναι απενεργοποιημένο, στο τηλεχειριστήριο εμφανίζεται μόνο η θερμοκρασία δωματίου.

★ **ΣΥΜΒΟΥΛΗ:** Για το καλύτερο εφέ φλόγας, χρησιμοποιήστε το τζάκι σε χαμηλό φωτισμό. Για να βελτιώσετε την ορατότητα κατά τη διάρκεια της ημέρας, αποφύγετε την τοποθέτησή του στο άμεσο ηλιακό φως.

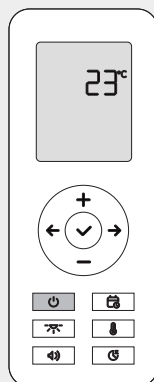

Φως περιβάλλοντος

Πατήστε το κουμπί  για να ενεργοποιήσετε τα εφέ φωτισμού περιβάλλοντος. Το τζάκι θα προβάλλει ένα ζεστό, τρεμοπαίον φως, παρόμοιο με ένα πραγματικό τζάκι, σε μειωμένη (LOW) φωτεινότητα. Πιέστε ξανά το κουμπί για να αυξήσετε τη φωτεινότητα (HIGH) και πιέστε άλλη μια φορά για να το απενεργοποιήσετε.

★ **ΣΥΜΒΟΥΛΗ:** Ο φωτισμός περιβάλλοντος δημιουργεί ένα λεπτό τρεμοπαίξιμο, όπως ένα πραγματικό τζάκι, και φαίνεται καλύτερα το βράδυ ή τη νύχτα όταν το δωμάτιο είναι σκοτεινό. Κατά τη διάρκεια της ημέρας, το φως περιβάλλοντος ενδέχεται να μην είναι ορατό.

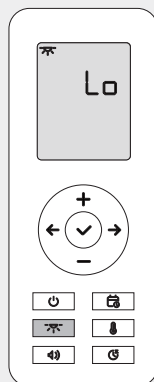

Ήχος

Πατήστε το κουμπί  για να ενεργοποιήσετε τα ηχητικά εφέ. Το τζάκι θα αναπαράγει έναν χαλαρωτικό ήχο καυσόξυλων σε μειωμένη (LOW) ένταση. Πατήστε ξανά το κουμπί για να αυξήσετε την ένταση (HIGH) και πατήστε το άλλη μια φορά για να απενεργοποιήσετε τον ήχο.

★ **ΣΥΜΒΟΥΛΗ:** Για μόνιμη χρήση, το ηχητικό αποτέλεσμα είναι πιο ευχάριστο σε ΧΑΜΗΛΗ ένταση, όπου παραμένει απαλό και διακριτικό.

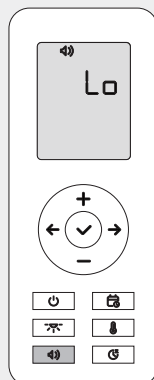

Θερμαντήρας

Πατήστε το κουμπί  για να ενεργοποιήσετε τη θέρμανση και να ρυθμίσετε τη θερμοκρασία. Χρησιμοποιήστε τα κουμπιά + και - για να ρυθμίσετε την επιθυμητή θερμοκρασία δωματίου. Το τζάκι θα φυσήξει ζεστό αέρα μόνο όταν η θερμοκρασία περιβάλλοντος πέσει κάτω από τη θερμοκρασία που έχετε ορίσει.

Η πρώτη λειτουργία (SILENT) είναι η προεπιλεγμένη, όπου ο ζεστός αέρας διοχετεύεται αργά και αθόρυβα, ιδανική για να διατηρείται σταθερή η θερμοκρασία του δωματίου. Πατήστε ξανά το κουμπί  για να μεταβείτε στην κανονική λειτουργία (AUTO), η οποία θερμαίνει το δωμάτιο πιο γρήγορα, αλλά πιο δυνατά, καθώς η θερμάστρα λειτουργεί με πλήρη ισχύ.

Πατήστε το κουμπί άλλη μια φορά για να απενεργοποιήσετε τη θέρμανση. Μετά την απενεργοποίηση, ο ανεμιστήρας θα συνεχίσει να φυσάει δροσερό αέρα για 30 δευτερόλεπτα για να βοηθήσει τη μονάδα να κρυώσει.

★ **ΣΥΜΒΟΥΛΗ:** Για ασφάλεια σε δημόσιους χώρους ή κοντά σε παιδιά, μπορείτε να απενεργοποιήσετε προσωρινά τη λειτουργία θέρμανσης μέσω της εφαρμογής. Όταν είναι απενεργοποιημένη, η θέρμανση δεν μπορεί να ελεγχθεί από το τηλεχειριστήριο ή την εφαρμογή.

① **ΣΗΜΕΙΩΣΗ:** Μια ελαφριά οσμή μπορεί να είναι αισθητή κατά την πρώτη ενεργοποίηση της θερμάστρας. Αυτό είναι φυσιολογικό και δεν θα πρέπει να ξανασυμβεί, εκτός εάν η θερμάστρα δεν έχει χρησιμοποιηθεί για μεγάλο χρονικό διάστημα.

Θερμοστάτης

Ο αισθητήρας του θερμοστάτη είναι ενσωματωμένος στο τηλεχειριστήριο. Για ακριβείς ενδείξεις θερμοκρασίας, βεβαιωθείτε ότι το τηλεχειριστήριο έχει πάντα ρεύμα και παραμένει στο ίδιο δωμάτιο με το τζάκι, μακριά από οποιοδήποτε άμεσες πηγές θερμότητας ή ψύχους.

Όταν ενεργοποιείται η θερμάστρα, θα ενεργοποιείται και θα απενεργοποιείται αυτόματα για να φτάσει και να διατηρήσει τη ρυθμισμένη θερμοκρασία, με βάση τη θερμοκρασία περιβάλλοντος που ανιχνεύεται από τον θερμοστάτη.

① **ΣΗΜΕΙΩΣΗ:** Κρατώντας το τηλεχειριστήριο στο χέρι σας για λίγα λεπτά, η ένδειξη της θερμοκρασίας μπορεί να αυξηθεί ελαφρώς λόγω της θερμότητας του σώματος. Αυτό είναι φυσιολογικό και η θερμοκρασία θα επανέλθει στο φυσιολογικό επίπεδο λίγο αργότερα.

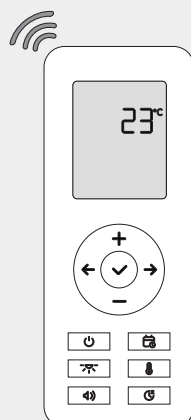
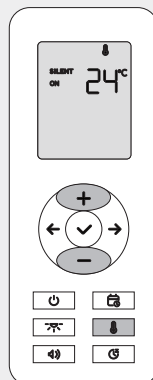

Χρονοδιακόπτης ύπνου

Πατήστε το κουμπί  για να ρυθμίσετε το τζάκι να σβήνει αυτόματα μετά από ένα καθορισμένο χρονικό διάστημα. Πατήστε το κουμπί επανειλημμένα για να περάσετε από τις επιλογές από 1 ώρα έως 9 ώρες ή για να απενεργοποιήσετε το χρονοδιακόπτη ύπνου.

① **ΣΗΜΕΙΩΣΗ:** Η ενεργοποίηση του χρονοδιακόπτη ύπνου θα ακυρώσει αυτόματα κάθε ενεργό πρόγραμμα θέρμανσης.

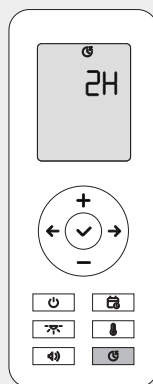



Πρόγραμμα θέρμανσης







Πώς λειτουργεί

Το τζάκι και η θέρμανση μπορούν να προγραμματιστούν ώστε να ενεργοποιούνται και να απενεργοποιούνται αυτόματα με βάση ένα ημερήσιο πρόγραμμα. Μπορείτε να ορίσετε την επιθυμητή θερμοκρασία και να επιλέξετε τις ώρες έναρξης και λήξης για κάθε ημέρα της εβδομάδας.

Για παράδειγμα, μπορείτε να προγραμματίσετε τη θέρμανση του δωματίου στους 23°C, από Δευτέρα έως Παρασκευή, μία ώρα πριν επιστρέψετε από τη δουλειά.



Ρύθμιση της ώρας και της ημέρας

Πριν ρυθμίσετε το πρόγραμμα θέρμανσης, βεβαιωθείτε ότι η ώρα και η ημέρα είναι σωστές. Κρατήστε πατημένο το κουμπί  στο τηλεχειριστήριο για να ελέγξετε ή να αλλάξετε την ώρα και την ημέρα. Χρησιμοποιήστε το κουμπί  για εναλλαγή μεταξύ ωρών, λεπτών και ημέρας.

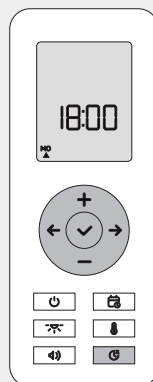
Για να ρυθμίσετε την ώρα, πατήστε τα κουμπιά  και  και, στη συνέχεια, πατήστε  για επιβεβαίωση. Για να αλλάξετε την ημέρα, χρησιμοποιήστε τα κουμπιά  και  και επιλέξτε την τρέχουσα ημέρα της εβδομάδας και, στη συνέχεια, πατήστε  για επιβεβαίωση.



Ρύθμιση του χρονοδιαγράμματος

Πατήστε το κουμπί  για να αποκτήσετε πρόσβαση στις ρυθμίσεις του προγράμματος. Χρησιμοποιήστε τα κουμπιά ← και → για να μετακινηθείτε στις ημέρες και, στη συνέχεια, πατήστε ✓ για να εισέλθετε στις ρυθμίσεις για την επιλεγμένη ημέρα. Ρυθμίστε τη θερμοκρασία, την ώρα έναρξης (ON) και την ώρα διακοπής (OFF) χρησιμοποιώντας τα κουμπιά + και -, πατώντας ✓ για να επιβεβαιώσετε κάθε βήμα. Για να επιστρέψετε πίσω, πατήστε ξανά το κουμπί .

Μόλις ολοκληρώσετε τη ρύθμιση μιας ημέρας, προχωρήστε στην επόμενη και επαναλάβετε τη διαδικασία. Ένα μικρό τρίγωνο θα εμφανιστεί κάτω από το σύμβολο της ημέρας, υποδεικνύοντας ότι ένα πρόγραμμα είναι ενεργό.

① **ΣΗΜΕΙΩΣΗ:** Η ενεργοποίηση του προγράμματος θέρμανσης θα ακυρώσει αυτόματα κάθε ρυθμιζόμενο χρονοδιακόπτη ύπνου.

Ακύρωση του προγράμματος για μια ημέρα

Για να διαγράψετε το πρόγραμμα για μια συγκεκριμένη ημέρα, πατήστε το κουμπί  για να αποκτήσετε πρόσβαση στις ρυθμίσεις του προγράμματος, χρησιμοποιήστε τα κουμπιά ← και → για να επιλέξετε την ημέρα και πατήστε το κουμπί -.

Το τρίγωνο θα εξαφανιστεί, υποδεικνύοντας ότι το πρόγραμμα θέρμανσης για εκείνη την ημέρα έχει ακυρωθεί.

Ακύρωση του προγράμματος για όλες τις ημέρες

Για να επαναφέρετε και να ακυρώσετε ολόκληρο το πρόγραμμα, πατήστε και κρατήστε πατημένο το κουμπί  στο τηλεχειριστήριο για 10 δευτερόλεπτα.

Όλα τα προγράμματα θα διαγραφούν και στην οθόνη θα εμφανιστεί η ένδειξη "rE".

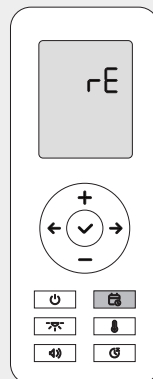
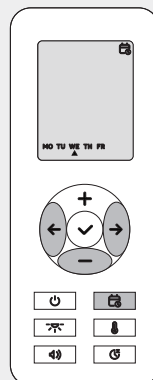
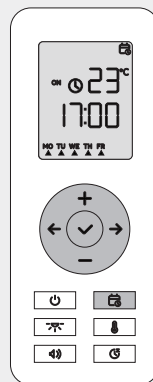

Εφαρμογή

Πώς λειτουργεί

Μπορείτε να ελέγχετε όλες τις λειτουργίες του τζακιού απευθείας από το τηλέφωνό σας χρησιμοποιώντας την εφαρμογή Tuya Smart, η οποία είναι πιο βολική και φιλική προς το χρήστη από το τηλεχειριστήριο. Μπορείτε επίσης να ρυθμίσετε τον φωνητικό έλεγχο με το Siri, το Google Assistant ή την Alexa για να ενεργοποιήσετε το τζάκι με μια απλή φωνητική εντολή.

① **ΣΗΜΕΙΩΣΗ:** Ακόμη και όταν χρησιμοποιείτε το τηλέφωνό σας για τον έλεγχο του τζακιού, η θερμοκρασία περιβάλλοντος εξακολουθεί να μετράται από τον θερμοστάτη του τηλεχειριστηρίου. Βεβαιωθείτε ότι το τηλεχειριστήριο έχει πάντα ρεύμα και παραμένει στο ίδιο δωμάτιο με το τζάκι.

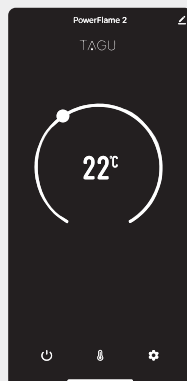

Ρύθμιση

Αρχικά, κατεβάστε την εφαρμογή Tuya Smart αναζητώντας την στο App Store ή σαρώνοντας τον παρακάτω κωδικό QR.

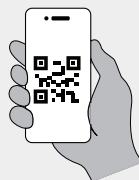

Μετά την εγκατάσταση, βεβαιωθείτε ότι ο κεντρικός διακόπτης ρεύματος του τζακιού είναι ενεργοποιημένος. Ανοίξτε την εφαρμογή, πατήστε για να προσθέσετε μια νέα συσκευή και αναζητήστε το "PowerFlame 2" στη λίστα. Επιλέξτε το, επιλέξτε το δίκτυο Wi-Fi και πληκτρολογήστε τον κωδικό πρόσβασης. Μετά από αυτό, το τζάκι θα προστεθεί στην εφαρμογή.

① **ΣΗΜΕΙΩΣΗ:** Το τζάκι συνδέεται μόνο σε δίκτυο Wi-Fi 2,4 GHz. Εάν ο δρομολογητής σας είναι διπλής ζώνης, βεβαιωθείτε ότι το δίκτυο 2,4 GHz είναι ενεργοποιημένο και ότι το τηλέφωνό σας είναι συνδεδεμένο σε αυτό.

On/Off

Πατήστε το κουμπί  για να ενεργοποιήσετε το τζάκι. Πατήστε το ξανά για να το απενεργοποιήσετε. Όταν το ενεργοποιήσετε ξανά, το τζάκι θα θυμάται αυτόματα τις τελευταίες σας ρυθμίσεις.

Θέρμανση

Πατήστε το διακόπτη  για να ενεργοποιήσετε τη θέρμανση και να επιλέξετε τη λειτουργία SILENT ή AUTO. Μόλις ενεργοποιηθεί η θέρμανση, χρησιμοποιήστε τον τροχό κύλισης για να ρυθμίσετε την επιθυμητή θερμοκρασία δωματίου. Το τζάκι θα φυσήσει ζεστό αέρα μόνο όταν η θερμοκρασία δωματίου πέσει κάτω από τη ρυθμισμένη θερμοκρασία.

① **ΣΗΜΕΙΩΣΗ:** Μπορείτε να ρυθμίσετε τη θερμοκρασία μόνο όταν είναι ενεργή η λειτουργία θέρμανσης.

Ρυθμίσεις

Πατήστε  για να ρυθμίσετε το πρόγραμμα θέρμανσης, το χρονοδιακόπτη ύπνου ή να ρυθμίσετε την ένταση του ήχου και τη φωτεινότητα του φωτός περιβάλλοντος.

Siri

Μπορείτε να ελέγχετε το τζάκι σας με το Siri στο iPhone, το HomePod ή τον Mac σας. Αρχικά, θα πρέπει να δημιουργήσετε χειροκίνητα έναν αυτοματισμό για κάθε εντολή χρησιμοποιώντας την εφαρμογή Tuya Smart και να τον προσθέσετε στις συντομεύσεις Siri.

Για να δημιουργήσετε έναν αυτοματισμό για την ενεργοποίηση του τζακιού, ανοίξτε την εφαρμογή Tuya Smart. Μεταβείτε στην καρτέλα SCENE, πατήστε το κουμπί  στην επάνω δεξιά γωνία και επιλέξτε "Launch Tap to Run". Στην ενότητα "Στη συνέχεια", επιλέξτε "Έλεγχος μεμονωμένης συσκευής", επιλέξτε το τζάκι σας, επιλέξτε Ενεργοποίηση/Απενεργοποίηση και θέστε το σε Ενεργοποίηση. Ονομάστε αυτή τη σκηνή "POWERFLAME ON". Για να απενεργοποιήσετε το τζάκι, επαναλάβετε τα βήματα, αλλά επιλέξτε Off και ονομάστε την "POWERFLAME OFF".

Μπορείτε επίσης να δημιουργήσετε περισσότερες εντολές για διάφορες λειτουργίες του τζακιού, όπως ο ήχος ή η θέρμανση. Μόλις ορίσετε τους αυτοματισμούς σας, προσθέστε τους στις συντομεύσεις Siri. Στην καρτέλα "Σκηνή", βρείτε την ενότητα "Πατήστε για εκτέλεση", πατήστε "Προσθήκη στο Siri", επιλέξτε κάθε ενέργεια και πατήστε Τέλος.

Μετά από μερικά δευτερόλεπτα, μπορείτε να ελέγχετε το τζάκι σας χρησιμοποιώντας το Siri λέγοντας το όνομα μιας συντόμευσης, όπως "POWERFLAME ON" ή "POWERFLAME OFF".

Βοηθός Google Assistant

Μπορείτε να συνδέσετε το τζάκι σας με το Google Home και να χρησιμοποιήσετε το Google Assistant ή τα έξυπνα ηχεία Nest για να ενεργοποιήσετε το τζάκι, χρησιμοποιώντας τη φωνή σας. Για παράδειγμα, μπορείτε να πείτε: "Hey Google, POWERFLAME ON".

Για να ξεκινήσετε, ανοίξτε την εφαρμογή Tuya, επιλέξτε το τζάκι από τη λίστα συσκευών και πατήστε το κουμπί επεξεργασίας  στην επάνω δεξιά γωνία. Στην ενότητα Υπηρεσίες τρίτων, επιλέξτε Google Assistant και ακολουθήστε τις οδηγίες στην οθόνη για να συνδέσετε την εφαρμογή Tuya Smart με την εφαρμογή Google Home. Μόλις συνδεθεί, το τζάκι σας θα εμφανιστεί στην εφαρμογή Google Home και θα μπορεί να ελέγχεται από εκεί.

Τώρα, μπορείτε να χρησιμοποιήσετε φωνητικές εντολές του Google Assistant όπως "POWERFLAME ON" ή "POWERFLAME OFF" για να ελέγξετε το τζάκι σας.

Amazon Alexa

Μπορείτε να συνδέσετε το τζάκι σας με το Amazon Alexa και να το ελέγχετε με φωνητικές εντολές χρησιμοποιώντας τα έξυπνα ηχεία Echo.

Για να ξεκινήσετε, ανοίξτε την εφαρμογή Tuya, επιλέξτε το τζάκι από τη λίστα συσκευών και πατήστε το κουμπί επεξεργασίας  στην επάνω δεξιά γωνία. Στην ενότητα Υπηρεσίες τρίτων, επιλέξτε Alexa και ακολουθήστε τις οδηγίες στην οθόνη για να συνδέσετε την εφαρμογή Tuya Smart με την εφαρμογή Amazon Alexa. Μόλις συνδεθεί, το τζάκι σας θα εμφανιστεί στην εφαρμογή Alexa και θα μπορεί να ελέγχεται από εκεί.

Τώρα, μπορείτε να χρησιμοποιήσετε φωνητικές εντολές Alexa όπως "POWERFLAME ON" ή "POWERFLAME OFF" για να ελέγξετε το τζάκι σας.



Κοινή χρήση της συσκευής

Για να επιτρέψετε στην οικογένεια ή τους φίλους σας να ελέγχουν το τζάκι χρησιμοποιώντας την εφαρμογή Tuya στο τηλέφωνό τους, μπορείτε να μοιραστείτε τη συσκευή μαζί τους.

Ανοίξτε την εφαρμογή Tuya, επιλέξτε το τζάκι από τη λίστα συσκευών και πατήστε το κουμπί επεξεργασίας  στην επάνω δεξιά γωνία. Στη συνέχεια, πατήστε "Κοινή χρήση συσκευής" και ακολουθήστε τις οδηγίες που εμφανίζονται στην οθόνη. Αυτό θα επιτρέψει σε άλλους να ελέγχουν το τζάκι από τη δική τους εφαρμογή Tuya.

Απενεργοποίηση της θέρμανσης

Για λόγους ασφαλείας σε δημόσιους χώρους, εκθεσιακούς χώρους ή κοντά σε παιδιά, μπορείτε να απενεργοποιήσετε προσωρινά τη λειτουργία θέρμανσης. Όταν είναι απενεργοποιημένη, η θέρμανση δεν μπορεί να ελεγχθεί ούτε από το τηλεχειριστήριο ούτε από την εφαρμογή.

Όταν το τζάκι είναι ενεργοποιημένο, πατήστε  για να εισέλθετε στις ρυθμίσεις και, στη συνέχεια, πατήστε  δίπλα στο "Heating Disabled" (Απενεργοποίηση θέρμανσης) για να απενεργοποιήσετε και να κλειδώσετε τη θέρμανση. Μόλις απενεργοποιηθεί, η λειτουργία θέρμανσης δεν θα λειτουργεί με το τηλεχειριστήριο ή την εφαρμογή. Για να την ξεκλειδώσετε και να την ενεργοποιήσετε ξανά, πατήστε  για να επαναφέρετε το διακόπτη.

① **ΣΗΜΕΙΩΣΗ:** Όταν επανενεργοποιηθεί, η θερμάστρα θα επανέλθει στις ίδιες ρυθμίσεις που είχε πριν απενεργοποιηθεί.

Επαναφορά Wi-Fi

Εάν αλλάζετε το δίκτυο Wi-Fi ή διορθώνετε προβλήματα σύνδεσης, μπορείτε να επαναφέρετε τη σύνδεση Wi-Fi χρησιμοποιώντας το τηλεχειριστήριο.

Για να επαναφέρετε, απενεργοποιήστε πρώτα το τζάκι και γυρίστε τον κεντρικό διακόπτη στη θέση OFF. Στη συνέχεια, γυρίστε ξανά τον κεντρικό διακόπτη στο ON. Αμέσως μετά, κρατήστε πατημένο το κουμπί  στο τηλεχειριστήριο για 10 δευτερόλεπτα. Θα πρέπει να εμφανιστεί η ένδειξη "rE" στο τηλεχειριστήριο και η πράσινη λυχνία LED Wi-Fi θα αναβοσβήνει. Αυτό σημαίνει ότι το τζάκι έχει αποσυνδεθεί από το Wi-Fi, έχει αφαιρεθεί από την εφαρμογή Tuya και είναι έτοιμο να προστεθεί ξανά.

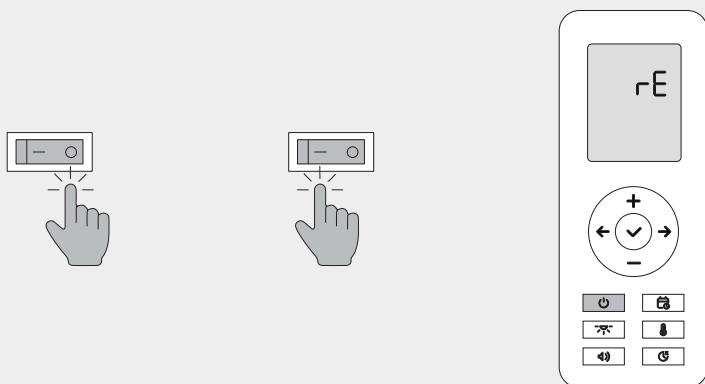



① **ΣΗΜΕΙΩΣΗ:** Βεβαιωθείτε ότι το πρώτο πράγμα που κάνετε μετά την ενεργοποίηση του τζακιού είναι να κρατάτε πατημένο το κουμπί  στο τηλεχειριστήριο. Εάν πατήσετε πρώτα κάποιο άλλο κουμπί, η επαναφορά δεν θα λειτουργήσει και στο τηλεχειριστήριο θα εμφανιστεί η ένδειξη "EE". Σε περίπτωση που συμβεί αυτό, επαναλάβετε τη διαδικασία επαναφοράς.

Αντιμετώπιση προβλημάτων

Δείκτες κατάστασης LED

Οι λυχνίες LED στο επάνω μέρος του τζακιού υποδεικνύουν την κατάσταση της συσκευής ή προβλήματα. Κατά τη διάρκεια της κανονικής λειτουργίας, θα πρέπει να παραμένουν σβηστές.

 Wi-Fi αναβοσβήνει πράσινο	Η συσκευή είναι ανιχνεύσιμη και αναζητά το δίκτυο.
 Ο θερμοστάτης αναβοσβήνει με κόκκινο χρώμα	Ο αισθητήρας του θερμοστάτη στο τηλεχειριστήριο είναι είτε αποσυνδεδεμένος είτε δυσλειτουργεί.
 Υπερθέρμανση αναβοσβήνει κόκκινο	Η προστασία υπερθέρμανσης έχει ενεργοποιηθεί, υποδεικνύοντας πρόβλημα με τον θερμαντήρα.

Σύζευξη του τηλεχειριστηρίου

Αν το τηλεχειριστήριο έχει ρεύμα αλλά δεν ανταποκρίνεται ή αν το αντικαταστήσατε με ένα καινούργιο, θα πρέπει να κάνετε εκ νέου ζεύξη του τηλεχειριστηρίου. Απενεργοποιήστε το τζάκι με τον κεντρικό διακόπτη τροφοδοσίας και, στη συνέχεια, ενεργοποιήστε το ξανά. Αμέσως μετά, πατήστε και κρατήστε πατημένο το κουμπί  στο τηλεχειριστήριο για 7 δευτερόλεπτα. Όταν γίνει η αντιστοίχιση, στην οθόνη θα εμφανιστεί η ένδειξη "rE" και το τηλεχειριστήριο θα είναι έτοιμο για χρήση.

When paired, the display will show "rE," and the remote will be ready to use.

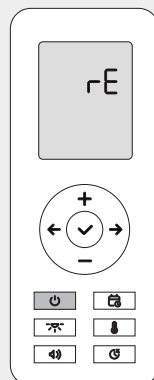
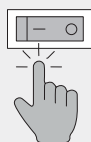
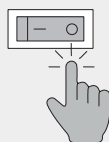

Το τηλεχειριστήριο δεν λειτουργεί

Βεβαιωθείτε ότι το τηλεχειριστήριο έχει μπαταρίες, ότι η οθόνη είναι αναμμένη και ότι ο κεντρικός διακόπτης του τζακιού είναι ενεργοποιημένος. Στη συνέχεια, αφαιρέστε και επανατοποθετήστε τις μπαταρίες και, στη συνέχεια, ρυθμίστε την ώρα και την ημέρα, καθώς το τηλεχειριστήριο δεν θα λειτουργήσει μέχρι να γίνει αυτό. Εάν εξακολουθεί να μη λειτουργεί, δοκιμάστε να αντιστοιχίσετε ξανά το τηλεχειριστήριο με το τζάκι.

Το τζάκι δεν ανάβει

Αρχικά, βεβαιωθείτε ότι ο κεντρικός διακόπτης τροφοδοσίας είναι τοποθετημένος στη θέση ON, ότι το καλώδιο τροφοδοσίας είναι σωστά συνδεδεμένο στο πίσω μέρος της μονάδας και ότι η πρίζα παρέχει ηλεκτρικό ρεύμα. Στη συνέχεια, βεβαιωθείτε ότι το τηλεχειριστήριο διαθέτει μπαταρίες. Εάν τα προβλήματα εξακολουθούν να υφίστανται, δοκιμάστε να ζευγαρώσετε ξανά το τηλεχειριστήριο.

Το τζάκι ενεργοποιείται/απενεργοποιείται απροσδόκητα

Βεβαιωθείτε ότι δεν υπάρχει ενεργό πρόγραμμα θέρμανσης ή χρονοδιακόπτης ύπνου, καθώς αυτά μπορούν να ενεργοποιήσουν ή να απενεργοποιήσουν αυτόματα το τζάκι. Για να το διασφαλίσετε αυτό, επαναφέρετε και ακυρώστε το πρόγραμμα θέρμανσης για όλες τις ημέρες, όπως εξηγείται στην ενότητα Πρόγραμμα θέρμανσης.

Το εφέ φλόγας ή ο ήχος δεν λειτουργεί

Η φλόγα και τα ηχητικά εφέ παράγονται από το σετ κορμών, το οποίο ενδέχεται να μην είναι σωστά συνδεδεμένο. Απενεργοποιήστε τον κεντρικό διακόπτη και, στη συνέχεια, ανασηκώστε προσεκτικά το σετ κούτσουρων και ελέγξτε ότι ο σύνδεσμος καλωδίων είναι καλά συνδεδεμένος στο πίσω μέρος. Εάν το πρόβλημα εξακολουθεί να υφίσταται, αποσυνδέστε το καλώδιο από το σετ κούτσουρων πιέζοντας τον σύνδεσμο και τραβώντας τον προς τα έξω. Συνδέστε το ξανά και επανατοποθετήστε το σετ κορμοτεμαχίων.

Φως περιβάλλοντος δεν είναι ορατό

Κατά τη διάρκεια της ημέρας, το φως του περιβάλλοντος μπορεί να μην είναι ορατό. Το φως περιβάλλοντος έχει σχεδιαστεί έτσι ώστε να είναι διακριτικό και να είναι πιο ορατό σε συνθήκες χαμηλού φωτισμού, ειδικά τη νύχτα. Βεβαιωθείτε ότι το δοκιμάζετε στο σκοτάδι. Εάν εξακολουθεί να μην λειτουργεί, ενδέχεται να πρόκειται για πρόβλημα υλικού και θα πρέπει να επικοινωνήσετε με την υποστήριξη.

Η θερμάστρα δεν λειτουργεί

Ο θερμαντήρας θα φυσήσει ζεστό αέρα μόνο εάν η ρυθμισμένη θερμοκρασία είναι υψηλότερη από τη θερμοκρασία περιβάλλοντος του δωματίου, όπως μετράται από τον θερμοστάτη του τηλεχειριστηρίου. Βεβαιωθείτε ότι το τηλεχειριστήριο έχει ρεύμα και βρίσκεται στο ίδιο δωμάτιο με το τζάκι, μακριά από πηγές θερμότητας ή ψύχους. Εάν το κουμπί θέρμανσης στο τηλεχειριστήριο ή στην εφαρμογή δεν λειτουργεί και δεν μπορείτε να το ρυθμίσετε στη λειτουργία SILENT ή AUTO, ελέγξτε τις ρυθμίσεις της εφαρμογής για να βεβαιωθείτε ότι η λειτουργία θέρμανσης δεν είναι απενεργοποιημένη.

Δεν μπορεί να ρυθμίσει τη θερμοκρασία

Η θερμοκρασία του θερμοστάτη της θερμάστρας μπορεί να ρυθμιστεί μόνο όταν η θερμάστρα βρίσκεται στη λειτουργία SILENT ή AUTO. Πριν ρυθμίσετε τη θερμοκρασία, βεβαιωθείτε ότι η θέρμανση δεν βρίσκεται στη λειτουργία OFF.

Ανακριβής θερμοκρασία θερμοστάτη

Η θερμοκρασία δωματίου μετράται από τον ενσωματωμένο θερμοστάτη του τηλεχειριστηρίου. Βεβαιωθείτε ότι το τηλεχειριστήριο βρίσκεται στο ίδιο δωμάτιο με το τζάκι, τοποθετημένο σε ουδέτερο σημείο, μακριά από άμεση θερμότητα ή κρύο, καθώς αυτό μπορεί να επηρεάσει τις ενδείξεις. Λάβετε υπόψη σας ότι, αν κρατάτε το τηλεχειριστήριο, η θερμότητα του σώματός σας μπορεί επίσης να αυξήσει τη μετρούμενη θερμοκρασία.

Σφάλμα θερμοστάτη

Εάν ο απομακρυσμένος θερμοστάτης αποσυνδεθεί ή παρουσιάσει δυσλειτουργία, η λυχνία LED του θερμοστάτη θα αναβοσβήνει με κόκκινο χρώμα και η θερμάστρα δεν θα λειτουργεί.

Ελέγξτε ότι το τηλεχειριστήριο έχει ρεύμα και μπορεί να χρησιμοποιηθεί για τον έλεγχο του τζακιού. Εάν το πρόβλημα συνεχίζεται, αφαιρέστε τις μπαταρίες και αντιστοιχίστε ξανά το τηλεχειριστήριο.

① **ΣΗΜΕΙΩΣΗ:** Εάν το πρόβλημα επιμένει, μπορεί να οφείλεται σε ελαττωματικό αισθητήρα θερμοστάτη ή τηλεχειριστήριο. Μπορεί να χρειαστείτε ένα νέο τηλεχειριστήριο, γι' αυτό επικοινωνήστε με την υποστήριξη για βοήθεια.

Ενεργοποίηση προστασίας από υπερθέρμανση

Το τζάκι διαθέτει αισθητήρα ασφαλείας υπερθέρμανσης που απενεργοποιεί αυτόματα τη λειτουργία θέρμανσης σε περίπτωση δυσλειτουργίας της θερμάστρας ή υπερθέρμανσης της συσκευής. Όταν ενεργοποιηθεί, η ενδεικτική λυχνία LED υπερθέρμανσης αναβοσβήνει με κόκκινο χρώμα.

Εάν συμβεί αυτό, ο ανεμιστήρας του καλοριφέρ θα σταματήσει να λειτουργεί για λόγους ασφαλείας και πρέπει να αντικατασταθεί. Σταματήστε να χρησιμοποιείτε το τζάκι και επικοινωνήστε με την υποστήριξη για βοήθεια.

⚠ **ΠΡΟΕΙΔΟΠΟΙΗΣΗ:** Αφού στερεώσετε τη συσκευή, για να αποφύγετε την υπερθέρμανση, βεβαιωθείτε ότι οι πίσω αεραγωγοί είναι ελεύθεροι και ότι τίποτα δεν εμποδίζει τη ροή του αέρα. Επίσης, βεβαιωθείτε ότι η έξοδος του ανεμιστήρα του καλοριφέρ δεν είναι φραγμένη ή καλυμμένη.

Το Wi-Fi δεν συνδέεται

Αν η εφαρμογή Tuya Smart App βρίσκει τη συσκευή αλλά δεν μπορεί να συνδεθεί στο Wi-Fi, ελέγξτε ότι ο δρομολογητής σας λειτουργεί στα 2,4 GHz. Εάν πρόκειται για δρομολογητή διπλής ζώνης, βεβαιωθείτε ότι το δίκτυο 2,4 GHz είναι ενεργοποιημένο. Επίσης, επιβεβαιώστε ότι το όνομα Wi-Fi και ο κωδικός πρόσβασης που έχουν εισαχθεί στην εφαρμογή ταιριάζουν με αυτά στα οποία είναι συνδεδεμένο το smartphone σας.

Η εφαρμογή δεν μπορεί να βρει τη συσκευή

Πρώτα απενεργοποιήστε το τζάκι και θέστε την κύρια τροφοδοσία στο OFF. Στη συνέχεια, ενεργοποιήστε ξανά τον κεντρικό διακόπτη και η συσκευή θα εισέλθει σε λειτουργία σύζευξης, με την ενδεικτική λυχνία LED Wi-Fi να αναβοσβήνει με πράσινο χρώμα.

Εάν η εφαρμογή εξακολουθεί να μην μπορεί να βρει τη συσκευή, βεβαιωθείτε ότι δεν είναι ήδη συνδεδεμένη σε άλλο smartphone με την εφαρμογή Tuya Smart. Αν δεν είστε σίγουροι, επαναφέρετε τις ρυθμίσεις Wi-Fi του τζακιού και δοκιμάστε να συνδεθείτε ξανά.

Καθαρισμός και φροντίδα

Εκτός από τον περιστασιακό καθαρισμό της σκόνης, δεν απαιτείται ιδιαίτερη συντήρηση. Ο τακτικός καθαρισμός με ένα στεγνό πανί είναι συνήθως αρκετός για να διατηρηθεί η συσκευή σε καλή κατάσταση.

Καθαρισμός

Πριν από τον καθαρισμό, απενεργοποιήστε τη μονάδα και αποσυνδέστε την από την πρίζα. Περιμένετε μέχρι να κρυώσει πλήρως. Μην ψεκάζετε τη συσκευή με υγρά και μην τη βυθίζετε σε νερό ή άλλα υγρά.

Χρησιμοποιήστε ένα υγρό (όχι βρεγμένο) πανί για να σκουπίσετε τη σκόνη τόσο από το εσωτερικό όσο και από το εξωτερικό. Καθαρίστε προσεκτικά τους κορμούς και ανασηκώστε απαλά το σετ κορμών για να σκουπίσετε το διαφανές πίσω κάλυμμα.

Για να καθαρίσετε την έξοδο του θερμαντήρα και τη σχάρα εξαερισμού στο πίσω μέρος, χρησιμοποιήστε μια ηλεκτρική σκούπα με εξάρτημα βούρτσας. Αποφύγετε τα ισχυρά καθαριστικά ή τα λειαντικά.

⚠ ΠΡΟΕΙΔΟΠΟΙΗΣΗ: Κίνδυνος ηλεκτροπληξίας! Μην ανοίγετε ποτέ το περίβλημα για λόγους καθαρισμού. ΠΑΝΤΑ να απενεργοποιείτε τη συσκευή και να την αποσυνδέετε από την πρίζα πριν επιχειρήσετε να την καθαρίσετε. Εάν δεν το κάνετε αυτό, μπορεί να προκληθεί ηλεκτροπληξία, πυρκαγιά ή τραυματισμός.

Αντικατάσταση μπαταριών

Το τηλεχειριστήριο χρησιμοποιεί 2 μπαταρίες AAA 1,5V. Αφαιρέστε το κάλυμμα των μπαταριών, βγάλτε τις παλιές μπαταρίες και τοποθετήστε τις νέες, διασφαλίζοντας ότι είναι σωστά προσανατολισμένες και ασφαλείς. Αφού ενεργοποιήσετε το τηλεχειριστήριο, ρυθμίστε την ώρα και την ημέρα.

★ **ΣΥΜΒΟΥΛΗ:** Εάν το τζάκι δεν ανταποκρίνεται στο τηλεχειριστήριο μετά την αντικατάσταση των μπαταριών, ίσως χρειαστεί να το αντιστοιχίσετε ξανά με το τζάκι.

① **ΣΗΜΕΙΩΣΗ:** Οι παλιές μπαταρίες πρέπει να ανακυκλώνονται ή να απορρίπτονται σωστά και δεν πρέπει να πετιούνται μαζί με τα οικιακά απορρίμματα. Ποτέ μην πετάτε τις μπαταρίες σε φωτιά, καθώς αυτό μπορεί να οδηγήσει σε έκρηξη.

Αποθήκευση

Όταν δεν χρησιμοποιείτε τη μονάδα, αποθηκεύστε τη σε ένα ξηρό μέρος χωρίς σκόνη και, αν είναι δυνατόν, συσκευάστε τη στο αρχικό κουτί. Τυλίξτε με τάξη το καλώδιο της θερμάστρας για να αποφύγετε ζημιές.

Σέρβις

Καθώς αυτό το προϊόν είναι μόνιμα εγκατεστημένο ή εντοιχισμένο στον τοίχο, έχει σχεδιαστεί ώστε να επιτρέπει εύκολες επισκευές στο σπίτι, χωρίς να χρειάζεται αφαίρεση ή απεγκατάσταση. Όλη η συντήρηση μπορεί να γίνει από το μπροστινό μέρος με plug-and-play ανταλλακτικά.

Σαρώστε τον παρακάτω QR κώδικα για πρόσβαση στη λίστα οδηγιών Επισκευής:

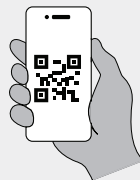

Χρησιμοποιείτε μόνο γνήσια ανταλλακτικά του κατασκευαστή. Η υποστήριξη πελατών μας θα σας παρέχει ανταλλακτικά και καθοδήγηση. Για να επικοινωνήσετε με την υποστήριξη πελατών, ακολουθήστε τις οδηγίες στο φυλλάδιο εγγύησης.

ⓘ **ΣΗΜΕΙΩΣΗ:** Πριν επιχειρήσετε οποιαδήποτε επισκευή, παρακολουθήστε τα βίντεο στον Οδηγό Επισκευής.

⚠ **ΠΡΟΕΙΔΟΠΟΙΗΣΗ:** Κίνδυνος ηλεκτροπληξίας! ΠΑΝΤΑ να απενεργοποιείτε τη συσκευή και να την αποσυνδέετε από την πρίζα πριν επιχειρήσετε να αντικαταστήσετε εξαρτήματα ή να κάνετε επισκευές. Εάν δεν το κάνετε αυτό, μπορεί να προκληθεί ηλεκτροπληξία, πυρκαγιά ή τραυματισμός.

Ανακύκλωση

Συσκευασία

Αφού αποσυσκευάσετε το προϊόν σας, σκεφτείτε να κρατήσετε το κύριο κουτί. Το μαύρο, κομψό κουτί σχεδιάστηκε για να είναι ανθεκτικό και να επαναχρησιμοποιείται ως ένα βολικό δοχείο αποθήκευσης για τα πράγματά σας.

Τα χαρτοκιβώτια είναι ευρέως ανακυκλώσιμα στο πλαίσιο οικιακών προγραμμάτων ανακύκλωσης, όπως ο κάδος χαρτιού/χαρτιού ή οι δημόσιοι κάδοι συλλογής. Ισιώστε το κουτί, αφαιρέστε την ταινία και όλα τα μη χαρτονένια προστατευτικά υλικά και βάλτε το στον κάδο ανακύκλωσης.

Όλα τα προστατευτικά αφρώδη υλικά είναι ανακυκλώσιμα και θα πρέπει να απορρίπτονται στον κατάλληλο περιέκτη για ανακυκλώσιμα υλικά και όχι μαζί με τα συνηθισμένα οικιακά απορρίμματα.



Προϊόν

Αυτό το προϊόν δεν πρέπει να απορρίπτεται μαζί με τα οικιακά απορρίμματα. Αντ' αυτού, μεταφέρετέ το σε ένα καθορισμένο σημείο συλλογής για την ανακύκλωση ηλεκτρονικού εξοπλισμού. Η σωστή απόρριψη συμβάλλει στην προστασία του περιβάλλοντος και της ανθρώπινης υγείας.

Για περισσότερες πληροφορίες, επικοινωνήστε με την τοπική σας αρχή ή την υπηρεσία διάθεσης αποβλήτων.



Μπαταρίες

Αυτό το προϊόν περιέχει μπαταρίες, οι οποίες δεν πρέπει να απορρίπτονται μαζί με τα οικιακά απορρίμματα. Για την προστασία του περιβάλλοντος και της ανθρώπινης υγείας, ακολουθήστε τους τοπικούς κανονισμούς για τη σωστή απόρριψη των μπαταριών.

Ενημερωθείτε από τις τοπικές αρχές για οδηγίες σχετικά με την ασφαλή απόρριψη ή ανακύκλωση. Η ορθή διάθεση συμβάλλει στην αποφυγή αρνητικών επιπτώσεων τόσο στο περιβάλλον όσο και στη δημόσια υγεία.



Δήλωση συμμόρφωσης

Εμείς, η PEFOC.RO SRL, που βρίσκεται στη διεύθυνση Principala 320, Mohu, Sibiu, Ρουμανία, 557262, δηλώνουμε με αποκλειστική μας ευθύνη ότι το προϊόν

Ηλεκτρικό τζάκι TAGU PowerFlame 2
αριθμοί μοντέλων
E621EU και E621UK

συμμορφώνεται με τις βασικές απαιτήσεις και τις σχετικές διατάξεις των ακόλουθων οδηγιών. Εφαρμόστηκαν επίσης τα ακόλουθα εναρμονισμένα πρότυπα:

Οδηγία	Εναρμονισμένα πρότυπα
Οδηγία EMC 2014/30/EE	EN IEC 55014-1:2021, EN IEC 55014-2:2021
Οδηγία χαμηλής τάσης (LVD) 2014/35/EE	EN 60335-2-30:2009 + A11:2012 + A1:2020 + A12:2020 + A2:2022 + A13:2022, EN 60335-1:2012 + A11:2014 + A13: 2017 + A1: 2019 + A14:2019 + A2:2019 + A15:2021 + A16:2023, EN 62233:2008
Οδηγία RED 2014/53/EE	EN 301 489-1 V2.2.3, EN 301 489-17 V3.2.4, EN 300 328 V2.2.2, EN IEC 62311: 2020
Οικολογική οδηγία 2024/1103	EN 50564:2011, EN 60675:1995+A1:1998+A2:2018 +A11:2019
Οδηγία ROHS 2015/863/EE	EN IEC 63000:2018

Η παρούσα δήλωση εκδίδεται με αποκλειστική ευθύνη του κατασκευαστή.

Ηλεκτρονικά υπογεγραμμένο
Beniamin Prodea, Διευθύνων Σύμβουλος

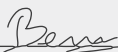

Beniamin-Prodea (Sep 15, 2024 15 37 GMT+3)

Νομική σημείωση

Περιεχόμενο

Όλο το περιεχόμενο, συμπεριλαμβανομένου του κειμένου, των εικόνων και του σχεδιασμού αυτού του φυλλαδίου, αποτελεί πνευματική ιδιοκτησία της TAGU. Η μη εξουσιοδοτημένη χρήση ή αναπαραγωγή μπορεί να οδηγήσει σε νομικές ενέργειες.

Προϊόν

Ο σχεδιασμός, τα χαρακτηριστικά και η τεχνολογία αυτού του προϊόντος προστατεύονται νομικά και καλύπτονται από ένα ή περισσότερα διπλώματα ευρεσιτεχνίας ή κατοχυρωμένα σχέδια. Για περισσότερες πληροφορίες, επισκεφθείτε τη διεύθυνση www.tagu.eu/patents.

Η χρήση αυτού του προϊόντος, του σχεδιασμού ή της τεχνολογίας του χωρίς την κατάλληλη άδεια ή κατά παράβαση των διπλωμάτων ευρεσιτεχνίας δεν επιτρέπεται και μπορεί να οδηγήσει σε νομικές ενέργειες.

Κατασκευαστής και εισαγωγέας στην ΕΕ

PEFOC.RO SRL
Principală 320, Mohu, Sibiu, Ρουμανία, 557262
www.tagu.eu | help@tagu.eu

PEFOC.RO SRL

Principala 320, Mohu, Sibiu, Romania 557262

www.tagu.eu | help@tagu.eu

REV.8.12.2025

TAGU